

COMpact 3000 analog
COMpact 3000 ISDN
COMpact 3000 VoIP



COMpact 3000

- Drei Varianten für den Analog-, ISDN- oder VoIP-Amtanschluss
- Zentrale Anrufbeantworter- und Faxfunktion
- Vier analoge Nebenstellen im Grundausbau
- Systemtelefonie möglich
- Wideband-Klangqualität für VoIP-Kanäle
- Einsatz auch als Unteranlage, VoIP Gateway und Media Converter
- CTI im Netzwerk mit Analog- oder ISDN-Teilnehmern
- USB 2.0 zum Anschluss für Drucker oder Speicher
- Stromsparfunktion (Eco-Modus)
- Webinterface zur Einrichtung der Anlage für Windows, Mac OS X und Linux



Einfach clevere Telefonanlagen.

COMpact 3000 analog | ISDN | VoIP...



Viel Komfort zum kleinen Preis.

Wie flexibel kleine Telefonanlagen sein können, beweist Auerswald mit der neuen COMpact-3000-Serie für Home-Office, Kleingewerbebetrieb und Privathaushalt.

Schon der Anschluss der COMpact-3000-Serie erweist sich als völlig unkompliziert. Übersichtlich angeordnete, leicht zugängliche Anschlussbuchsen ermöglichen eine schnelle, unkomplizierte Installation und Inbetriebnahme der Anlagen per Plug & Phone, während die individuelle Konfiguration spielend leicht über das Webinterface am PC erfolgt.

Kleine Anlagen für viele Wünsche.

Vier analoge Nebenstellen, ein Anlagentelefonbuch für 400 Einträge und ein zentrales Voicemailsystem mit Faxempfänger, das Sie automatisch per E-Mail, RSS-Feed und Anruf über eingegangene Nachrichten informiert, überzeugen schon im Grundausbau. Die integrierte CTI-Funktion, mit der Sie z. B. direkt aus Microsoft Outlook die Nummer von Klienten, Kunden oder Freunden wählen, die Anschlussmöglichkeiten für USB-Drucker, SD-Karte oder USB-Speicherstick gehören ebenso zur Ausstattung, wie der LAN-Port zur Einbindung in ein vorhandenes Netzwerk. Mit modernster Technologie und Schaltungstechnik sind die kleinen Kompakten echte Stromsparer, die helfen Ihre Stromkosten zu senken und die Umwelt zu schonen.

Mit wachsenden Ansprüchen zeigen die Kleinen wie groß sie tatsächlich sind.

Gestalten Sie den Ausbau Ihrer Anlage selbst! Für zwei weitere analoge Nebenstellen oder einen ISDN-Port für System- oder ISDN-Telefone erweitern Sie die Anlage einfach mit dem COMpact 2a/b-Modul oder dem COMpact S₀-Modul.

Damit nicht genug: Durch Freischaltung im Online-Upgrade-Center erhalten Sie zwei zusätzliche VoIP-Kanäle*, die Sie flexibel für externe Internettelefonie oder interne IP-Telefonie nutzen können. Über Ihren DSL-Zugang telefonieren Sie dann weltweit kostenlos zu anderen VoIP-Teilnehmern, oder Sie nutzen einfach Ihr Heimnetzwerk zum Anschluss eines komfortablen IP-Telefons, z. B. dem Systemgerät COMfortel VoIP 2500 AB. Die COMpact 3000 VoIP* bietet bereits in der Grundausstattung 2 VoIP-Kanäle.

COMpact 3000 analog, ISDN oder VoIP?

Die COMpact 3000 analog und ISDN unterscheiden sich nur in der Anschlussart, dem klassischen Analog- oder dem ISDN-Anschluss. Die COMpact 3000 VoIP* wurde für die reine Internettelefonie entwickelt. Darüber hinaus kann die Anlage als außen liegende Nebenstellenanlage eingesetzt werden, aber auch in einer bestehenden Tk-Lösung als VoIP-Gateway oder Media Converter.

So oder so, eine runde Sache.

COMpact 3000	analog	ISDN	VoIP
COMpact 2a/b-Modul: 2 interne a/b-Ports oder	X	X	X
COMpact S ₀ -Modul: 1 interner S ₀ -Port	X	X	X

* Die zusätzlichen VoIP-Kanäle (Freischaltung) und die COMpact 3000 VoIP stehen ab dem 4. Quartal 2009 zur Verfügung. Weitere Infos dazu siehe unter www.auerswald.de.

COMpact 2a/b-Modul

Erweiterung um 2 zusätzliche analoge, CLIP/CNIP- und SMS-fähige Nebenstellen für die COMpact-3000-Serie.

COMpact S₀-Modul

Erweiterung um 1 internen S₀-Port für die COMpact-3000-Serie.



Erweiterungsmodul für interne ISDN

...die kleinen, die mit Ihren Ansprüchen wachsen.



Highlights COMcompact 3000, alle Varianten

- Erweiterung mit Analog- oder ISDN-Teilnehmern (COMcompact 2a/b-Modul oder COMcompact S₀-Modul)
- 2 zusätzliche VoIP-Kanäle durch Freischaltung*, mit Wideband-Klangqualität, High Definition
- Systemtelefonie mit ISDN- und IP-Geräten aus der COMfortel-Serie möglich
- Zentrale Anrufbeantworter- und Faxfunktion für 6 Teilnehmer, Nachrichtenweiterleitung per E-Mail, Benachrichtigung per RSS-Feed und Anruf
- LAN-Port zur Einbindung in ein vorhandenes Netzwerk
- CTI im Netzwerk für Windows und Mac OS X (Third-Party-CTI, LAN-TAPI)
- USB 2.0 zum Anschluss eines Druckers oder Speichers
- Speicherung von Voicemail- und Faxinhalten auf optionaler SD-Karte
- Stromsparfunktion (Eco-Modus)
- Webinterface zur Einrichtung der Anlage unter Windows, Mac OS X und Linux

Exklusiv COMcompact 3000 analog

- 1 analoger Amtanschluss (POTS) mit Rufnummern- und Namensanzeige (CLIP und CNIP)
- Aktive und passive Faxweiche
- Einfache und schnelle Inbetriebnahme auch ohne Computer (Plug & Phone)

Exklusiv COMcompact 3000 ISDN

- 1 ISDN-Amtanschluss (Mehrgeräte- oder Tk-Anlagenanschluss)
- Einfache und schnelle Inbetriebnahme auch ohne Computer (Plug & Phone)
- X.31 am internen S₀-Port (X.25 im D-Kanal)

Exklusiv COMcompact 3000 VoIP*

- 2 VoIP-Kanäle (ohne Freischaltung nutzbar), davon 1 x extern und 1 x flexibel extern/intern
- VoIP-Traffic-Shaper für Quality of Service (QoS)
- 2 LAN-Ports zur Einbindung in vorhandenes Netzwerk und zum Anschluss von VoIP-Telefonen
- 2 USB-2.0-Ports zum Anschluss eines Druckers und Speichermediums, gemeinsame Nutzung über LAN
- Booten einer alternativen Firmware (z. B. Askozia PBX) von SD-Karte

Im Online-Upgrade-Center freischaltbare Optionen für COMcompact 3000 analog | ISDN | VoIP

- VoIP (2 zusätzliche Kanäle mit Wideband-Audio, High Definition, flexibel extern/intern schaltbar), 2 Kanäle bereits im Lieferumfang der COMcompact 3000 VoIP
- LAN-TAPI (4 weitere LAN-TAPI-Teilnehmer), 4 im Lieferumfang
- X.31 am internen S₀-Port (X.25 im D-Kanal); exklusiv COMcompact 3000 ISDN



Die COMcompact 3000 VoIP kann zur Realisierung individueller Wünsche und Funktionen mit alternativer Firmware* betrieben werden. Auf www.askozia.com stehen ab Q4/2009 fertige, auf Asterisk basierende Firmware-Images der AskoziaPBX zum kostenlosen Download zur Verfügung (Open Source).

* Gewährleistungsanspruch besteht nur mit der Original-Firmware von Auerswald.

Alternative Einsatzmöglichkeiten.

COMpact 3000 ISDN



Mit analogen und ISDN-Telefonen über IP telefonieren.

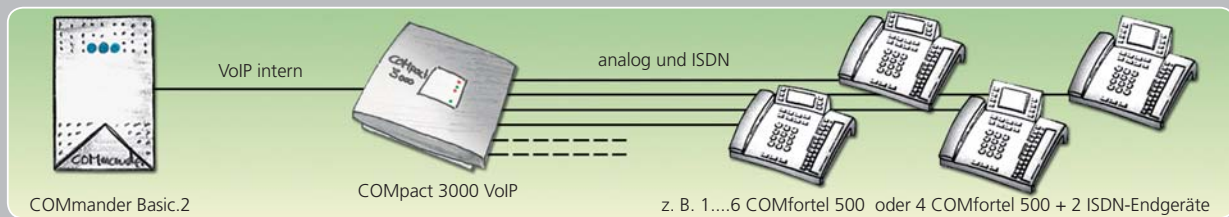

Mit der zusätzlichen Installation einer COMpact 3000 VoIP an Ihre bereits vorhandene Telefonanlage telefonieren Sie auch mit Ihren analogen und ISDN-Telefonen über VoIP.

Mit einer VoIP-Telefonanlage über ISDN- oder Analog-Amt telefonieren.

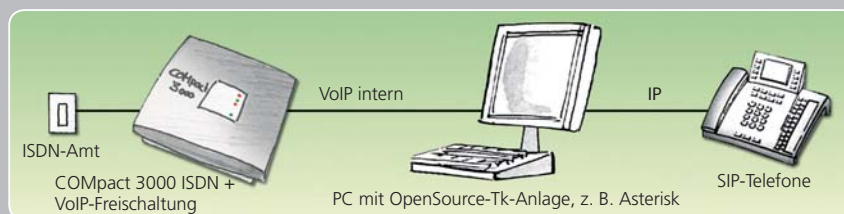

Mit der Zwischenschaltung einer COMpact 3000 ISDN können Sie auch mit einer VoIP-Telefonanlage Telefonate über ISDN- oder Analog-Amt führen.

Media Converter

Mit einer ISDN-Telefonanlage über VoIP-Amt telefonieren (Internettelefonie).

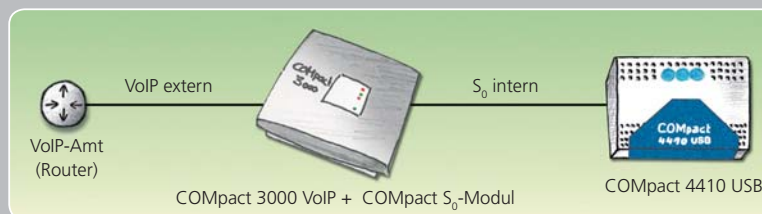

Mit der Zwischenschaltung einer COMpact 3000 VoIP vor Ihre bereits vorhandene ISDN-Telefonanlage telefonieren Sie auch mit Ihrer ISDN-Telefonanlage über VoIP-Amt. Ihre Nebenstelleneinrichtung und die Telefone bleiben komplett erhalten.

VoIP/ISDN Gateway

Mit einer ISDN-Telefonanlage über Analog-Amt telefonieren.

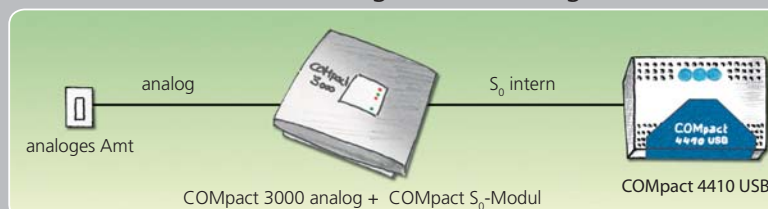

Mit der Zwischenschaltung einer COMpact 3000 analog vor Ihre bereits vorhandene ISDN-Telefonanlage telefonieren Sie auch bei einem Wechsel zu einem analogen Amt mit dem gewohnten ISDN-Komfort.

Analog/ISDN Converter

Individuelle Ausbaustufen nach Maß.

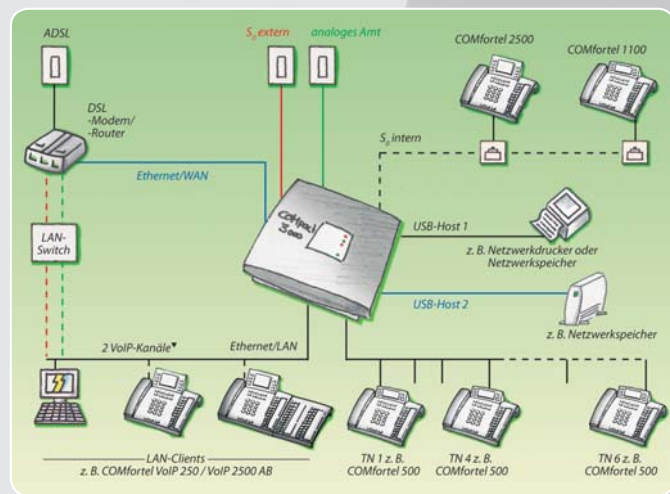

▼ Bei Compact 3000 analog und 3000 ISDN Freischaltung von 2 VoIP-Kanälen mög.

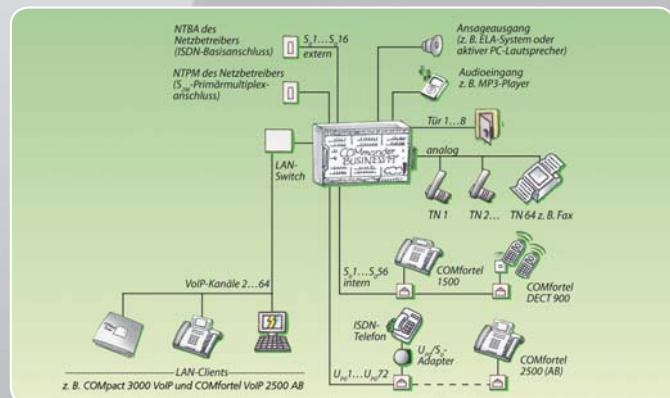
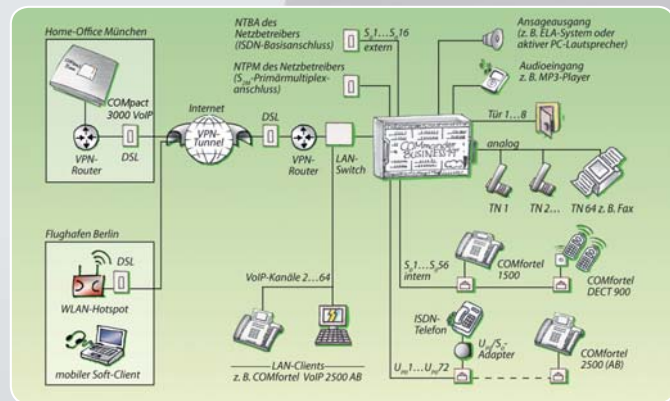

Ausbaubeispiel für 6 Teilnehmer

- Compact 3000 analog:
 - 1 analoges Amt (POTS)
 - 6 a/b-Ports oder 4 a/b-Ports + 1 S₀-Port
- Compact 3000 ISDN:
 - 1 ISDN-Amt
 - 6 a/b-Ports oder 4 a/b-Ports + 1 S₀-Port
- Compact 3000 VoIP:
 - 2 VoIP-Amt-Kanäle
 - 6 a/b-Ports oder 4 a/b-Ports + 1 S₀-Port

— Exklusiv Compact 3000 analog

— Exklusiv Compact 3000 ISDN

— Exklusiv Compact 3000 VoIP

Ausbaubeispiel für außen liegende Nebenstellen

- Compact 3000 VoIP:
 - 4 VoIP-Amt-Kanäle, Anbindung an entfernte Hauptanlage
 - 2 ISDN-Kanäle (int. S₀-Port), Anschluss von ISDN-Endgeräten
 - 4 a/b-Ports, Anschluss von Komforttelefonen und Faxgeräten
- Zentralanlage, z. B. Commander Business mit mind. 4 VoIP-Amt-Kanälen

Ausbaubeispiel für ein zentrales Voicemailsystem

- Compact 3000 VoIP:
 - 2 VoIP-Amt-Kanäle, Anbindung an Anlage über LAN
 - 6 Mailboxen
 - Nachrichtenweiterleitung per E-Mail, Benachrichtigung per RSS oder Anruf

Die COMcompact 3000 – kleine Anlagen ganz groß!

Technische Daten COMcompact 3000, alle Varianten

Betriebsspannung: 230 V ± 10 %, 50 Hz, Steckernetzteil mit Eurostecker

Analoge Teilnehmeranschlüsse*: max. 6 analoge Endgeräte, symmetrisch, IWW/MFV, CLIP/CNIP-fähig

Reichweite analoge Ports: 2 x 50 Ω, ca. 790 m bei Ø 0,6 mm

Interner S₀-Port*: max. 1 S₀-Port, Mehrgeräteanschluss (PTMP, Euro-ISDN, DSS-1)

Reichweite interner S₀-Port: ca. 150 m

Externer Speicher: SDHC-Karte (max. 32 Gigabyte) oder USB-Speicher

Modulsteckplatz: 1 Steckplatz für COMcompact S₀- oder 2a/b-Modul

Gehäuse: Kunststoff, Chassis mit Deckel und Abdeckhaube

Abmessungen (B x H x T): 240 mm x 240 mm x 58,4 mm

Gewicht: ca. 850 g (Anlage ohne Erweiterungsmodul), ca. 110 g (Steckernetzteil)

Sicherheit: CE

COMcompact 3000 analog

Leistungsaufnahme*: min. 2,4 W, max. 15 W

Amtanschlüsse*:

- 1 analoge Wählleitung (MFV, CLIP-fähig);
- max. 2 VoIP-Kanäle (SIP nach RFC 3261), Mehrgeräte-/Tk-Anlagenanschluss (SIP-Trunking)

VoIP-Codex am Amt*: G.722, G.711, G.726, iLBC

VoIP-Teilnehmer*: max. 2 VoIP-Kanäle (SIP nach RFC 3261)

VoIP-Codex intern*: G.722, G.711, G.726, iLBC

PC-Anschluss: 1 Ethernet-Port 10/100Base-T (10/100 MBit/s, Twisted Pair), Voll-/Halbduplex Autonegotiation

Drucker- und Speicheranschluss: USB-Host V2.0

COMcompact 3000 ISDN

Leistungsaufnahme*: min. 2,4 W, max. 15 W

Amtanschlüsse*:

- 1 S₀-Port, Mehrgeräte-/Tk-Anlagenanschluss (PTMP, PTP, Euro-ISDN, DSS-1),
- max. 2 VoIP-Kanäle (SIP nach RFC 3261), Mehrgeräte-/Tk-Anlagenanschluss (SIP-Trunking)

VoIP-Codex am Amt*: G.722, G.711, G.726, iLBC

VoIP-Teilnehmer*: max. 2 VoIP-Kanäle (SIP nach RFC 3261)

VoIP-Codex intern*: G.722, G.711, G.726, iLBC

PC-Anschluss: 1 Ethernet-Port 10/100Base-T (10/100 MBit/s, Twisted Pair), Voll-/Halbduplex Autonegotiation

Drucker- und Speicheranschluss: USB-Host V2.0

COMcompact 3000 VoIP

Leistungsaufnahme*: min. 3 W, max. 18 W

Amtanschlüsse*:

- max. 4 VoIP-Kanäle (SIP nach RFC 3261), Mehrgeräte-/Tk-Anlagenanschluss (SIP-Trunking)

VoIP-Codex am Amt*: G.722, G.711, G.726, iLBC

VoIP-Teilnehmer*: max. 3 VoIP-Kanäle (SIP nach RFC 3261)

VoIP-Codex intern*: G.722, G.711, G.726, iLBC

PC-Anschluss: 2-Port-Ethernet-Switch 10/100Base-T (10/100 MBit/s, Twisted Pair), Voll-/Halbduplex Autonegotiation

Drucker- und Speicheranschlüsse: 2 USB-Host V2.0

* Abhängig von der Ausbaustufe der Anlage

Lieferumfang

COMcompact 3000	analog	ISDN	VoIP
1 Grundgerät	●	●	●
Anschlusskabel RJ-11/TAE-F	1	–	–
ISDN-Anschlusskabel RJ-45/RJ-45	–	1	–
LAN-Anschlusskabel RJ-45/RJ-45	1	1	2
Steckernetzteil	●	●	●
Schnellstartanleitung	●	●	●
Installations-, Bedienungs- und Konfigurationshandbuch (PDF-Dokument) auf CD	●	●	●
Softwarepaket: Einrichtungsprogramm und Treiber (Systemendgeräte, z. B. COMfortel-Systemtelefone) für Windows 2000/XP/Vista, Apple Mac OS X und Linux	●	●	●
Montagematerial (Dübel, Schrauben, Bohrschablone)	●	●	●

Bitte beachten Sie:

Der hier beschriebene Funktionsumfang ist unter Umständen nur bei fachgerechter Installation und Einrichtung des gesamten Telefonsystems und des eventuell damit verbundenen PCs vollständig nutzbar. Wir empfehlen dazu vorab beim Fachhändler Informationen einzuholen. Für einige Funktionen ist die Freischaltung entsprechender Dienste für die Telefonanlage beim Netzbetreiber erforderlich. In Kombination mit Tk-Anlagen anderer Hersteller können Inkompatibilitäten auftreten, die die Nutzung von Leistungsmerkmalen beeinflussen. Die genannten Leistungsmerkmale beziehen sich auf Produkte für den deutschen Markt. Exportvarianten können davon abweichen.

Funktionen COMcompact 3000	analog	ISDN	VoIP (ab Q4/2009)
Anschlussmöglichkeiten			
Amtports	1 x analog (POTS)	1 x ISDN (S ₀)	2 x VoIP (1 x ext., 1 x ext./int.)
analoge Nebenstellen (symmetrisch)	4	4	4
Ethernet-Ports 10/100 Base-T (10/100 MBit/s)	1	1	2
Steckplatz für SDHC-Speicherkarte	●	●	●
USB-Host-Port(s) 2.0 für USB-Drucker/-Speicher Mit 1 Modul erweiterbar:	1 ³	1 ³	2
1 x COMcompact S ₀ -Modul (1 interner S ₀ -Port) oder 1 x COMcompact 2a/b-Modul (2 weitere analoge Nebenstellen)	●	●	●
max. schnurgebundene COMfortel-Systemtelefone	2 x ISDN + 2 x VoIP ³	2 x ISDN + 2 x VoIP ³	2 x ISDN + 2 x VoIP
max. schnurlose Systemtelefone (COMfortel DECT 900)	1 Base + 3 Handsets	1 Base + 3 Handsets	1 Base + 3 Handsets
VoIP (Internettelefonie / interne IP-Telefonie)			
SIP-konform nach RFC 3261	o ³	o ³	●
2 zusätzliche VoIP-Kanäle, schaltbar extern/intern	o ³	o ³	o
VoIP-Codex: G.722 (Wide-Band), G.711, G.723.1, iLBC	o ³	o ³	●
Telefonieren über das Internet:	o ³	o ³	●
SIP-Accounts, als VoIP-Mehrgeräte- und Anlagenanschluss	10	10	10
PPPoE-Client für Quality of Service (QoS)	o ³	o ³	●
VoIP-Traffic-Shaper für Quality of Service (QoS)	–	–	●
Interne IP-Telefonie mit:			
VoIP-Systemtelefonen COMfortel VoIP 2500 AB	o ³	o ³	●
Standard-SIP-Telefonen und Soft-Phones	o ³	o ³	●
außen liegenden Nebenstellen, mobilen Clients	o ³	o ³	●
FAX über IP (T.38 nach ITU-T)	o ³	o ³	●
Echo Cancellation / Comfort Noise Generation (CNG)	o ³	o ³	●
Integriertes Voicemail- und Faxsystem			
Zentraler Anrufbeantworter und Faxempfänger	●	●	●
Signalisierung per E-Mail, RSS-Feed und Anruf	●	●	●
Mailbox-Abfrage (lokal/entfernt) über MFV-Wahl	●	●	●
Speichern der Sprach-/Faxnachrichten auf SD-Karte / USB-Speicher	● / ● ³	● / ● ³	● / ●
Zentrales Telefonbuch / Kurzwahlspeicher			
Rufnummernspeicher	400	400	400
Notrufspeicher mit Sonderrechten	10	10	10
Numer-zu-Name-Funktion ¹	●	●	●
Leistungsmerkmale am Amt			
Automatische Faxerkennung (aktiv/passiv)	●	–	–
Anklopfen (CW)	●	●	●
Rufnummern- und Namensanzeige (CLIP/CNIP) ¹	●	●	●
Unterdrückung der eigenen Rufnummer (CLIR)	●	●	●
Gebühreninformationen(AOCE/AOCD)	–	●	–
Anrufweiterschaltung bei besetzt (CFB), bei Nichtmelden (CFNR), ständig (CFU)	●	●	–
Anrufweiterschaltung einer Durchwahl (CD (PR))	–	●	–
Autom. Rückruf bei besetzt (CCBS), bei Nichtmelden (CCNR)	● / –	● / ●	– / –
X.31 am internen S ₀ -Port (X.25 im D-Kanal)	–	o	–
Gesprächsdatenmanagement			
Anzahl Datensätze	2.000	2.000	2.000
Trennung von Privat- und Dienstgesprächen	●	●	●
Gebühren- und Zeitkontoführung pro Nebenstelle	Zeitkonten	Zeit/Gebührenkont. ²	Zeitkonten
Sicherheitsfunktionen			
Verschlüsselter Zugriff auf die Weboberfläche (https)	●	●	●
Ambtberechtigungsarten	6	6	6
Babyruf/Seniorenruf	●	●	●
Sperr- und Freierwerke (kommend und gehend)	10 / 10	10 / 10	10 / 10
Sperrungen anonymer Anrufer	●	●	●
Notrufvorrangschaltung	●	●	●
Raumüberwachung intern/Amt	●	●	●
Weitere Anlagenmerkmale			
Stromsparfunktion (Eco-Modus)	●	●	●
Busy-on-Busy für externe Rufe	●	●	●
Offene Rückfrage	●	●	●
LAN-TAPI	● (o)	● (o)	● (o)
Gruppen-/Sammelruf	10	10	10
Online-Namensuche (Rückwärtssuche)	●	●	●
Direkter Amtapparat	●	●	●
Gesprächsübernahme	●	●	●
Rufumleitung, Makeln, 3er-Konf. über einen 2. Amtkanal	●	●	●
Parallelruf, Ruf eines beliebigen zweiten Ziels	●	●	●
8 Anlagenprofile über int. Uhr und per Telefon schaltbar	●	●	●
Wartemusik mit zuschaltbarem Ansagetext (WAV-Datei)	●	●	●
LCR mit Call-by-Call im Ortsnetz	●	●	●
Call-Through-Funktion	–	●	–
Betrieb alternativer Firmware (z. B. Askozia)	–	–	●
Installation und Wartung			
Plug & Phone, einfache Installation	●	●	●
Konfigurationsassistent per Telefon / PC	● / ●	● / ●	– / ●
Weboberfläche (integrierter Webserver)	●	●	●
Anlagensoftware-Update per PC-Upload lokal/entfernt	●	●	●
Fernprogrammieren über Internet	●	●	●

¹ Mit COMfortel-Systemtelefonen und Endgeräten, die Rufnummern- und Namensanzeige (CLIP/CNIP) unterstützen

² Tarifinformation am Ende (AOCE) oder während (AOCD) der Verbindung erforderlich

³ Diese Funktionen stehen mit einem späteren Release kostenlos zur Verfügung (Q4/2009)

- Im Auslieferungszustand o Durch Freischaltung erweiterbar



Einfach clevere Telefonanlagen.

Ihr Fachhändler