

**beyerdynamic**

**beyerdynamic**

**S P A C E**

PERSONAL SPEAKERPHONE

OPERATING INSTRUCTIONS | BEDIENUNGSANLEITUNG |  
MODE D'EMPLOI | INSTRUCCIONES DE USO | ISTRUZIONI PER L'USO |  
BRUKSANVISNINGAR | 取扱説明 | 使用说明书

**EN DE FR ES IT SV JA ZH**



English .....	5
Deutsch .....	15
Français .....	25
Espagnol.....	35
Italiano .....	45
Svenska .....	57
日本語 .....	67
中文.....	75



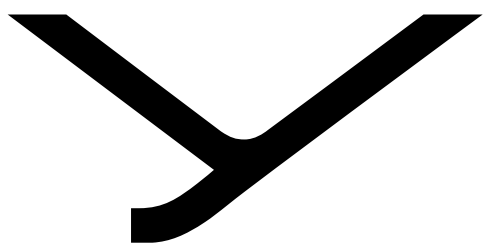

**beyerdynamic**

**beyerdynamic**

**S P A C E**

PERSONAL SPEAKERPHONE

OPERATING INSTRUCTIONS



# CONTENTS

<b>SAFETY INSTRUCTIONS</b> .....	<b>7</b>	<b>HELP WITH PROBLEMS / FAQ</b> .....	<b>12</b>
Intended use .....	7	<b>BATTERY LIFE</b> .....	<b>13</b>
Risk of swallowing .....	7	<b>CLEANING AND MAINTENANCE</b> .....	<b>13</b>
Power and connecting cable .....	7	<b>DISPOSAL</b> .....	<b>13</b>
Using the batteries .....	7	Battery disposal .....	13
Environmental conditions .....	7	<b>EU DECLARATION OF CONFORMITY</b> .....	<b>13</b>
<b>ABOUT THIS MANUAL</b> .....	<b>7</b>	<b>TECHNICAL SPECIFICATIONS</b> .....	<b>13</b>
<b>SCOPE OF DELIVERY</b> .....	<b>7</b>	<b>WARRANTY CONDITIONS</b> .....	<b>13</b>
<b>PRODUCT OVERVIEW</b> .....	<b>7</b>	<b>REGISTERED TRADEMARKS</b> .....	<b>14</b>
<b>FIRST STEPS</b> .....	<b>8</b>	<b>FCC / IC REGULATION</b> .....	<b>14</b>
Removing from packaging and storing .....	8		
Securing your Personal Speakerphone .....	8		
Charging the battery .....	8		
Displaying the battery charge level .....	8		
Using the product with a USB cable connection .....	8		
Using the product with Bluetooth® connection .....	8		
<b>SOFTWARE UPDATE</b> .....	<b>8</b>		
<b>COMPATIBILITY WITH PLAYBACK DEVICES</b> .....	<b>8</b>		
<b>SUPPORTED AUDIO CODECS</b> .....	<b>8</b>		
<b>OPERATION</b> .....	<b>9</b>		
Switching on and off .....	9		
Pairing with a device via Bluetooth® .....	9		
Bluetooth® connection with a USB Bluetooth® adapter .....	9		
Connection displays .....	9		
Connecting two speakerphones to form a stereo pair (for music playback) .....	9		
Multi-point operation .....	10		
Adjusting the volume .....	10		
Using the mute function .....	10		
Playing media .....	10		
Calling up the personal assistant .....	10		
Using Sound-Activated Lighting Mode .....	10		
Using Business Mode .....	11		
Using Stealth Mode .....	11		
Controlling calls .....	11		
Using voice messages .....	11		
Resetting to factory settings .....	11		
Settings for best sound .....	11		
Attaching a Kensington lock .....	12		
Overview of operating functions .....	12		

Thank you for choosing the beyerdynamic SPACE Personal Speakerphone.

## SAFETY INSTRUCTIONS

- ▶ Please read these instructions carefully and completely before using the product.
- ▶ Please observe all instructions given, especially those concerning the safe use of the product.
- ▶ Do not use the product if it is defective.
- ▶ The company beyerdynamic GmbH & Co. KG accepts no liability for damage to the product or injury to persons caused by careless, improper or incorrect use of the product, or by use for purposes not specified by the manufacturer.

### Intended use

Only use the product as described in this product manual. beyerdynamic accepts no liability for damage to the product or injury to persons caused by careless, improper or incorrect use of the product, or by use for purposes not specified by the manufacturer.

beyerdynamic is not liable for damage to USB devices that do not comply with the USB specifications.

beyerdynamic is not liable for damage resulting from connection interruptions due to batteries being empty or too old, or due to exceeding the Bluetooth® transmission range.

Please also observe the relevant country-specific regulations before using the product.

### Risk of swallowing

- ▶ Keep small parts, such as product, packaging and accessories, away from children and pets. They constitute a choking hazard if swallowed.

### Power and connecting cable

Use only the cable we supply to connect the device for both charging and connecting to a laptop.

### Using the batteries

#### Danger from heat, water and mechanical stress

Excessive heat, water and mechanical stress may cause explosion, heat, fire, smoke or fumes. Injuries and irreversible damage to the battery may result.

- ▶ Do not expose the battery (battery pack or integrated battery) to excessive heat, direct sunlight or fire.
- ▶ Do not open the housing or disassemble the battery.
- ▶ Do not use the battery if there is a risk it has come into contact with water.

#### Storing the battery

- ▶ If the battery is not going to be used for an extended period, set the charge level to approximately 50 % of the maximum capacity and store it at temperatures up to max. 30 °C.

### Environmental conditions

- ▶ Do not expose the product to rain, snow, liquids or moisture.

## ABOUT THIS MANUAL

This manual describes the most important functions of the beyerdynamic SPACE Personal Speakerphone.

The information in this manual refers to the default settings of the software. A newer version may be available.

- ▶ You can find information about software updates under „Software update“ on page 8.

## SCOPE OF DELIVERY

- beyerdynamic SPACE
- USB-C to USB-C cable
- USB-C to USB-A adapter
- Drawstring storage bag
- Quick Start Guide

## PRODUCT OVERVIEW

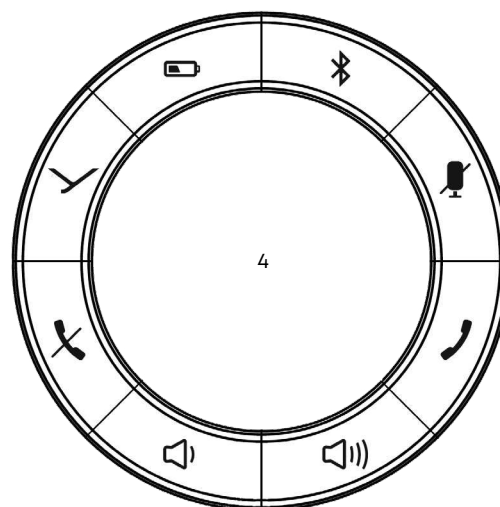
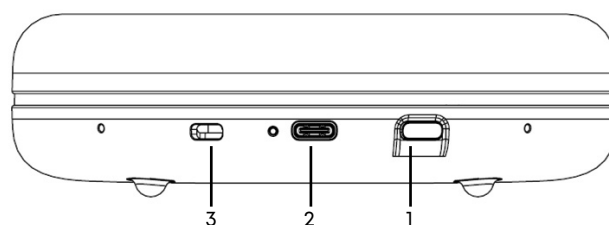

- 1 **On/off button**
- 2 **USB-C port with status LED display**
- 3 **Kensington lock**
- 4 **Illuminated control ring with operating and display elements:**

- ✓ Multifunction button
- 📞 Mute button (red LED display)
- 🔊 Increase volume (white LED display)
- 🔊 Decrease volume (white LED display)
- 📞 Hang up (red LED display)
- 📞 Pick up (green LED display)
- 🔋 Segmented battery status (green/yellow/red LED display)
- 📶 Bluetooth® (blue LED display)

## FIRST STEPS

### Removing from packaging and storing

- ▶ When not in use and for transport, store the beyerdynamic SPACE Personal Speakerphone and accessories in the carrying case.

This provides the best protection and prevents damage.

### Securing your Personal Speakerphone

The Personal Speakerphone has a 1/4" threaded hole in the centre of its underside, which can be used to screw it onto a tripod, for example.

### Charging the battery

We recommend you use only the supplied USB cable to charge the battery.

1. Use the cable supplied to connect the beyerdynamic SPACE Personal Speakerphone to any standard-compliant live USB-C socket (e.g. USB power adapter) via the USB-C port. If necessary, use a USB adapter (see „Scope of delivery“ on page 7).
2. Remove the USB cable after charging.

#### Remarks on the life of Li-ion batteries

- When fully charged, disconnect the USB cable from the charging unit and the beyerdynamic SPACE Personal Speakerphone.
- **CAUTION!** High temperatures, especially with a high charge level, can cause irreversible damage.
- If the battery is not used or is stored for extended periods of time, it is recommended to charge it to approx. 50 % and store it at no more than 20 °C.
- Switch off the battery-powered product after use.

### Displaying the battery charge level

- ▶ Briefly press the  button once.

*The charge level is displayed via the LED ring.*

### Using the product with a USB cable connection

You can operate the beyerdynamic SPACE Personal Speakerphone with a PC or laptop using a USB cable connection.

1. Switch on the laptop/PC.
2. Connect the beyerdynamic SPACE Personal Speakerphone with the desired computer using the enclosed USB cable and the USB port.

*If necessary, use a USB adapter (USB-C to USB-A, see „Scope of delivery“ on page 7).*

3. If the speakerphone has not come on automatically, switch it on with the **on/off** switch.

#### LED display of charge level:

**Red\*:** Battery 0–25 % full

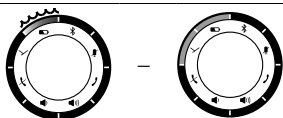

**Yellow:** Battery 25–62.5 % full

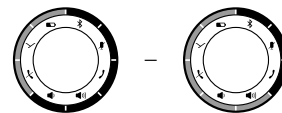

**Green:** Battery 62.5–100 % full

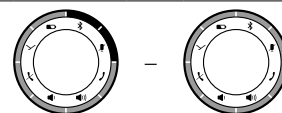

\*) The LED flashes when the charge level is close to zero

### Using the product with Bluetooth® connection

You can operate the beyerdynamic SPACE Personal Speakerphone via Bluetooth® with a smartphone or PC. For this, the Bluetooth® function must be active, and the speakerphone must be paired with the output device. You can find instructions on how to operate the product under „Operation“ on page 9.

### SOFTWARE UPDATE

Firmware updates are carried out via USB-HID using the beyerdynamic Update Hub. The software for updating the product can be downloaded here:

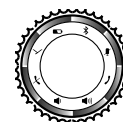

<https://byr.li/firmwareupdate>

The device has a firmware update function (DFU) via USB connection to a PC (Windows and Mac OS).

During the update process, the LED ring flashes magenta.

### COMPATIBILITY WITH PLAYBACK DEVICES

The beyerdynamic SPACE Personal Speakerphone is compatible with Bluetooth® playback devices that support the following profiles:

- A2DP (for audio transmission)
- HFP (for phone operation)

All associated functions are only available if they are supported by the playback device.

### SUPPORTED AUDIO CODECS

The beyerdynamic SPACE Personal Speakerphone supports the audio codec SBC.

Please note that only the Codecs available in the playback device can be used for audio transmission.

The playback device and the beyerdynamic SPACE Personal Speakerphone device automatically select the best mutually available Codec: In this case SBC.



## OPERATION

### Switching on and off

#### To switch on:

- ▶ Press the **on/off** button for 1 to 3 sec.

#### To switch off:

- ▶ Press the **on/off** button again for 1 to 3 sec.

### Activating and deactivating the Bluetooth® function

#### Activate:

- ▶ Press the  button twice, holding it down the second time.  
*The LED lights up white: Bluetooth® function is activated*

#### Deactivate:

- ▶ Press the  button twice, holding it down the second time.  
*The LED is not lit: Bluetooth® function is deactivated.*

### Pairing with a device via Bluetooth®

Before you can use the beyerdynamic SPACE Personal Speakerphone, you must pair it with your mobile phone or another Bluetooth®-enabled device. The connection process may differ depending on the device.

- ▶ Please refer to the relevant operating instructions of the device with which you wish to pair the Personal Speakerphone.

#### To establish a connection:

- ✓ Ensure the beyerdynamic SPACE Personal Speakerphone is switched on.

1. Press and hold the  button for 1 to 3 sec.  
*The Bluetooth® connection mode will start.  
The LED display flashes alternately blue and red.*
2. Activate the Bluetooth® function on the playback device and search for new devices if necessary.
3. In the Bluetooth® menu of the playback device, select "SPACE" from the available devices and connect both devices.

*After a successful connection, the LED lights up blue.  
Each time the device is switched on again, the devices will connect as soon as they are within range of each other.*

#### Connecting with Google Fast Pair:

Android devices from Android 6.0+ enable a fast connection via Google Fast Pair.

1. Start the connection to your beyerdynamic SPACE Personal Speakerphone as described above.  
*"beyerdynamic SPACE Personal Speakerphone" is displayed on the connected device.*
2. Select "beyerdynamic SPACE Personal Speakerphone".  
*The two devices are connected.*

If the Bluetooth® connection has been lost, the LED briefly flashes blue every 2.5 sec.

#### Deleting the list of already connected devices:

- ▶ Press the  button for longer than 10 sec.  
*The list of already connected Bluetooth® devices (maximum eight) is deleted and a connection to the active Bluetooth® device is established.  
A double signal tone confirms success.*

### Bluetooth® connection with a USB Bluetooth® adapter

A USB Bluetooth®-Adapter is required to enable a wireless Bluetooth® connection to a laptop or desktop PC while ensuring compatibility and synchronisation of the corresponding commands from related communication platforms such as Microsoft Teams. The standard laptop and desktop PC Bluetooth® protocols do not support these commands.

The USB WL Adapter (optionally available) has a pairing button to be able to connect it to a beyerdynamic SPACE Personal Speakerphone. It can be stored on the underside of the beyerdynamic SPACE Personal Speakerphone. For more information, please refer to the operating instructions of your USB Bluetooth® adapter.





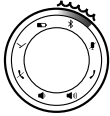
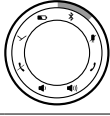
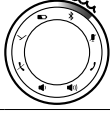

### Connection displays

#### LED display of the connection status:

Bluetooth®: Pairing/recognition possible		Flashes blue and red alternately
Bluetooth®: Connected		Steady blue
Bluetooth®: Connectable / connection lost		Flashes blue
Connected to USB		Entire LED ring lights up white

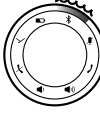
### Connecting two speakerphones to form a stereo pair (for music playback)



#### To set up a cascade

1. Press the  button and the  button simultaneously for 1 to 3 sec on the first SPACE device.  
  
Flashes red
2. Press the  button and the  button simultaneously for 1 to 3 sec on the second SPACE device.  
  
Flashes red

*The two SPACE devices connect via True Wireless.*

*When the two devices are successfully paired, you will hear "cascade successful"*

**To delete a cascade**

- ✓ Check that both SPACE devices are connected.
- ▶ Briefly press the  button and the  button simultaneously on both SPACE devices.  
*The Bluetooth® connection between the two devices (cascading) is deleted.*

**Multi-point operation**

The beyerdynamic SPACE Personal Speakerphone can be paired with several Bluetooth®-enabled devices.

In normal mode, up to eight devices can be paired.

In business mode, only one device can be paired.

Active connections are possible with up to two devices at a time. However, playback of music and phone operation is only possible with one device at a time. Phone operation has priority over playback of music, i.e. playback of music is interrupted during phone calls.



Priority list when using the playback devices (PD):

PRI.	Profile	Playback devices (PD)
1	HFP (phone operation)	PD 1 (device used first)
2	HFP (phone operation)	PD 2 (device used second)
3	A2DP (playback of music)	PD 1 (device used first)
4	A2DP (playback of music)	PD 2 (device used second)

**Setting up multi point:**





1. Connect the Personal Speakerphone to the first device (see „Pairing with a device via Bluetooth®“ on page 9).
2. Deactivate the Bluetooth® connection on the first device.
3. Connect the Personal Speakerphone to the second device (see „Pairing with a device via Bluetooth®“ on page 9).
4. Reactivate the Bluetooth® connection of the first device that automatically connects to the product.  
*Once both devices are paired with the Personal Speakerphone, the speakerphone connects to both devices each time it is switched on.*

**Using multi point:**

- ✓ If you have connected the speakerphone with two devices and have just activated media playback:
  - ▶ Briefly press the  button once to accept an incoming call.
- ✓ If you have connected the speakerphone to two devices and have just ended a call:
  - ▶ Briefly press the  button once to start the media playback that was last played.

**Adjusting the volume**

**To increase/decrease the volume:**

- ▶ In stages: Briefly press the  /  button.
- ▶ Continuously: Hold down the  /  button.  
*A signal tone sounds when the maximum/minimum volume is reached.*

**LED display for volume control:**

**White:** zero\*-full volume\*\*

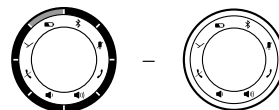

\*) At a volume close to zero LEDs except one (lit 50%) are off.

\*\*\*) At full volume, all LEDs are on (ring illuminated white).

**Using the mute function**

**To switch mute on/off:**

- ▶ Briefly press the  button.  
*Icon is a steady red when mute.*
- ▶ Briefly press the  button again.  
*Mute is cancelled.*

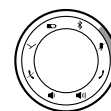

**Playing media**

The functions described depend on the playback device and playback device software and may not be available.

**To start / pause playback:**

- ▶ Briefly press the  button once.

**To play the next / previous track:**

- ▶ Briefly press the  button twice / three times.

**Calling up the personal assistant**

**To call up the personal assistant of your smartphone or tablet:**

- ▶ Press the  button for 1 to 3 sec.

**Using Sound-Activated Lighting Mode**

When Sound-Activated Lighting Mode is activated, the LED ring lights up in time with the audio signals.

**To switch on the function:**

- ▶ Press the  button and  button simultaneously for 1 to 3 sec.

**To switch off the function:**

- ▶ Press the  button and  button simultaneously for 1 to 3 sec.

## Using Business Mode

In Business Mode, a maximum of one device can be paired with the beyerdynamic SPACE Personal Speakerphone. The pairing list is automatically deleted when the speakerphone is disconnected or switched off.

### To call up Business Mode:

- ▶ Press the  button and  button simultaneously for 1 to 3 sec.

### To deactivate Business Mode:

- ▶ Press the  button and  button simultaneously for 1 to 3 sec.

## Using Stealth Mode

In Stealth Mode, the illumination of the LED ring on the beyerdynamic Personal Speakerphone can be switched off without switching off the speakerphone.

Operating in Stealth Mode increases battery life during operation.

### To activate Stealth Mode:

- ▶ Press the  button and  button simultaneously for 1 to 3 sec.

*The lighting on the LED ring goes out.*

### To deactivate Stealth Mode:

- ▶ Press the  button and  button simultaneously for 1 to 3 sec.

*The lighting on the LED ring comes on.*

Stealth Mode is also deactivated when the speakerphone is switched off and on again.

## Controlling calls

### To accept a call:

- ▶ Briefly press the  button.

### To end a call:

- ▶ Briefly press the  button.







### To reject a call:

- ▶ Briefly press the  button.

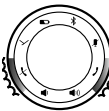
### To switch a call or accept a second call:

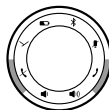
- ▶ Briefly press the  button.

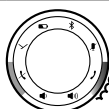
## LED display for calls:

Incoming call	 flashes green	
	 flashes red	
Call in progress	 steady green	
	 steady red	
Call on hold	 flashes green	
	 steady red	

## Using voice messages

### To activate voice messages:

- ▶ Press the  button and  button simultaneously for 1 to 3 sec.

### To deactivate voice messages:

- ▶ Press the  button and  button simultaneously for 1 to 3 sec.

## Resetting to factory settings

All personal data is deleted if the device is reset to the factory settings!

### To reset to factory settings:

- ▶ Press the  button and  button simultaneously for 3 to 4 sec.

## Settings for best sound

To achieve the best possible sound with your beyerdynamic SPACE Personal Speakerphone via Bluetooth®, please observe the following practical tips:

1. Set the volume to minimum on your beyerdynamic SPACE Personal Speakerphone and to maximum on the playback device.
2. Then adjust the volume only on your beyerdynamic SPACE Personal Speakerphone and not on the playback device.

This applies only to playback devices that do not automatically synchronise the volume. On playback devices that automatically synchronise the volume (e.g. iPhone, iPad, various Android smartphones), the volume on the speakerphone is always identical to the volume of the playback device.

3. Deactivate any audio effects that may be present in the software of the playback device.

## Attaching a Kensington lock

















### To attach and lock the lock



1. Loop the lock cable around a secure anchor and insert the lock head into the Kensington socket of your Personal Speakerphone.
2. Lock the lock with the enclosed key.

### To open and remove the lock

1. Open the lock with the enclosed key.
2. Pull the lock head out of the Kensington socket and remove the lock with the lock cable.

## Overview of operating functions

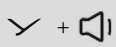
Function		Operation
To switch on and off		▶ Press the <b>on/off</b> button for 1 to 3 sec.
To start/stop playback		▶ Press briefly
Next track		▶ Briefly press twice
Previous track		▶ Briefly press three times
To call up the personal assistant		▶ Press for 1 to 3 sec
To mute/unmute		▶ Press briefly
To increase volume		▶ Tap to increase in stages ▶ Hold to increase continuously
To decrease volume		▶ Tap to decrease in stages ▶ Hold to decrease continuously
To end a call		▶ Press briefly
To reject a call		▶ Press briefly
To answer a call		▶ Press briefly
To switch calls		▶ Briefly press twice
To display the battery status		▶ Press briefly
Activate/deactivate Bluetooth®		▶ twice, holding it down the second time
To pair		▶ Press for 1 to 3 sec
To delete pairing and pairing list		▶ Press and hold for at least 10 sec
To switch on Sound-Activated Lighting Mode		▶ Press simultaneously for 1 to 3 sec

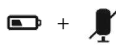
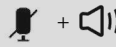
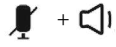
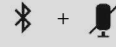
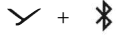
Function		Operation
To switch off Sound-Activated Lighting Mode		▶ Press simultaneously for 1 to 3 sec
To switch on Business Mode		▶ Press simultaneously for 1 to 3 sec
To switch off Business Mode		▶ Press simultaneously for 1 to 3 sec
To activate/deactivate Stealth Mode		▶ Press simultaneously for 1 to 3 sec
To switch on voice messages		▶ Press simultaneously for 1 to 3 sec
To switch off voice messages		▶ Press simultaneously for 1 to 3 sec
To reset to factory settings		▶ Press simultaneously for 3 to 5 sec
To activate/deactivate cascading <sup>1)</sup>		▶ Press simultaneously for 1 to 3 sec

<sup>1)</sup> Can only be used if the second device is detected within 5 m range and indicated by the Bluetooth®-LEDs.

## HELP WITH PROBLEMS / FAQ

### beyerdynamic SPACE Personal Speakerphone will not switch on

Battery is empty or almost empty. ▶ Charge the battery.

### No audio output.

There is no Bluetooth® connection. ▶ Connect beyerdynamic SPACE Personal Speakerphone with the playback device.

### The beyerdynamic SPACE Personal Speakerphone does not appear among the available Bluetooth® devices in the playback device.

The beyerdynamic SPACE Personal Speakerphone is switched off. ▶ Switch on the beyerdynamic SPACE Personal Speakerphone.

The beyerdynamic SPACE Personal Speakerphone is not in connection mode. ▶ Set the beyerdynamic SPACE Personal Speakerphone to connection mode.

There is already a Bluetooth® connection to another playback device. ▶ Disconnect the Bluetooth® connection to the other playback device and connect the beyerdynamic SPACE Personal Speakerphone to the desired device.

### The sound reproduction is too low, even though set to maximum on the beyerdynamic SPACE Personal Speakerphone

The audio signal being played back is too quiet.

- ▶ Set playback volume on the playback device to maximum.

### The wireless range is too low, or the connection is disrupted

There is interference with other devices.

- ▶ Keep your distance from WLAN routers and microwave ovens.
- ▶ Do not stand between the playback device and the beyerdynamic SPACE Personal Speakerphone.

## BATTERY LIFE

- Disconnect the USBconnecting cable from the charging unit and speakerphone.
- High temperatures, especially with a high charge level, can cause irreversible damage.
- If the battery is not used or is stored for extended periods of time, it is recommended to charge it to approx. 50 % and store it at no more than 20 °C.
- Switch off the battery-powered product after use.

## CLEANING AND MAINTENANCE

- Use a soft cloth moistened with alcohol cleaner to clean all parts of the beyerdynamic SPACE Personal Speakerphone. Make sure that no liquid enters the housing or the transducer.
- Do not use cleaners containing solvents, as these can damage the surface.

## DISPOSAL

This symbol on the product, in the operating instructions or on the packaging means that the electrical and electronic devices must be disposed of separately from household waste at the end of their life cycle.



- ▶ Always dispose of used devices in accordance with the regulations in force.
- ▶ For further information, please contact your local authority or the dealer from whom the product was purchased.

### Battery disposal

- ▶ Both disposable and rechargeable batteries must be disposed of separately from the product after use in accordance with the regulations in force. They must not be disposed of in household waste.
- ▶ Both disposable and rechargeable batteries must be discharged and removed before disposal.

**IMPORTANT:** Non-destructive removal of either disposable or rechargeable batteries by the end user is not possible with this product. Please contact beyerdynamic or consult independent specialists.

## EU DECLARATION OF CONFORMITY

beyerdynamic hereby declares that this radio transmission device complies with the EU Directive 2014/53/EU.

- ▶ The full text of the EU declaration of conformity can be found on the Internet at: [www.beyerdynamic.com/cod](http://www.beyerdynamic.com/cod)

## TECHNICAL SPECIFICATIONS

Bluetooth® frequency range	2.400 to 2.4835 GHz
Transmitting power	up to 4 dBm
Maximum loudspeaker output	5 W RMS
Sound pressure level	SPL=73.8 dBA (pink noise), SPLmax=81 dB @ 1 kHz
Microphone type	4 x MEMS
Microphone frequency range	100 Hz to 10 kHz
Loudspeaker frequency range	90 Hz~ 15 KHz (-10 dB)
Supported profiles	HFP, A2DP
Connection	Bluetooth® and USB-C
Bluetooth® version	5.0
Battery technology	lithium ion
Battery life	typ. 20 hours with communication
Charging connection	USB-C
Time of charge	2.5 hours (5V / 1.5 A)
Firmware update possible	yes
Length x width x height (mm)	132 x 132 x 40
Weight	354 g

- ▶ You can find more detailed information about the technical specifications online at: [www.beyerdynamic.com/SPACE.html](http://www.beyerdynamic.com/SPACE.html)

## WARRANTY CONDITIONS

beyerdynamic provides a limited guarantee for the original beyerdynamic product you have purchased.

- ▶ You can find detailed information about beyerdynamic's warranty conditions on the Internet at: [www.beyerdynamic.de/service/garantie](http://www.beyerdynamic.de/service/garantie)

## REGISTERED TRADEMARKS

Windows is a registered trademark or trademark of the Microsoft Corporation in the United States of America and other countries.

iPhone, iPod touch, iPad, macOS and Mac are trademarks of Apple Inc. registered in the United States and other countries.

Android is a trademark of Google LLC.

The Bluetooth® word mark and logos are registered trademarks of Bluetooth® SIG, Inc. and any use of such marks by beyerdynamic is under licence. Other trademarks and trade names belong to their respective owners.

USB type A, USB type B and USB type C are trademarks of USB Implementers.

## FCC / IC REGULATION

### FCC ID: OSDSPACE

### Canada IC: 3628C-SPACE

**NOTE:** This equipment has been tested and found to comply with the limits for a Class B digital device, pursuant to Part 15 of the FCC Rules. These limits are designed to provide reasonable protection against harmful interference in a residential installation. This equipment generates, uses and can radiate radio frequency energy and, if not installed and used in accordance with the instructions, may cause harmful interference to radio communications. However, there is no guarantee that interference will not occur in a particular installation. If this equipment does cause harmful interference to radio or television reception, which can be determined by turning the equipment off and on, the user is encouraged to try to correct the interference by one or more of the following measures:

- Reorient or relocate the receiving antenna.
- Increase the separation between the equipment and receiver.
- Connect the equipment into an outlet on a circuit different from that to which the receiver is connected.
- Consult the dealer or an experienced radio/TV technician for help.

### NOTICE:

This device complies with Part 15 of the FCC Rules [and with Industry Canada licenceexempt RSS standard(s)].

Operation is subject to the following two conditions:

1. this device may not cause harmful interference, and
2. this device must accept any interference received, including interference that may cause undesired operation.

Le présent appareil est conforme aux CNR d'industrie Canada applicables aux appareils radio exempts de licence. L'exploitation est autorisée aux deux conditions suivantes:

1. l'appareil ne doit pas produire de brouillage, et
2. l'utilisateur de l'appareil doit accepter tout brouillage radioélectrique subi, même si le brouillage est susceptible d'en compromettre le fonctionnement.

### NOTICE:

Changes or modifications made to this equipment not expressly approved by beyerdynamic GmbH & Co. KG may void the FCC authorization to operate this equipment.

### NOTICE:

This Class B digital apparatus complies with Canadian ICES-003.

Cet appareil numérique de la classe B est conforme à la norme NMB-003 du Canada.

### Radio frequency radiation exposure information:

For body worn operation, this radio frequency device has been tested and meets the FCC RF exposure guidelines when used within a minimum distance to the human body.

### Informations sur l'exposition aux champs de radiofréquences :

pour le port près du corps, cet appareil émettant des radiofréquences répond aux recommandations relatives à l'exposition aux radiofréquences de la FCC (commission fédérale des communications) s'il est utilisé à une distance minimale du corps humain.

### CONSUMER ALERT

Most users do not need a license to operate this wireless microphone system. Nevertheless, operating this microphone system without a license is subject to certain restrictions: the system may not cause harmful interference;

it must operate at a low power level (not in excess of 50 milliwatts); and it has no protection from interference received from any other device.

Purchasers should also be aware that FCC is currently evaluating use of wireless microphone systems, and these rules are subject to change.

For more information, call the FCC at 1-888-CALL-FCC (TTY: 1-888-TELL-FCC) or visit the FCC's wireless microphone website at [www.fcc.gov/cgb/wirelessmicrophones](http://www.fcc.gov/cgb/wirelessmicrophones).

This device operates on a no-protection, no-interference basis. Should the user seek to obtain protection from other radio services operating in the same TV bands, a radio licence is required. For further details, consult Innovation,

Science and Economic Development Canada's document Client Procedures Circular CPC-2-1-28, Voluntary Licensing of Licence-Exempt Low-Power Radio Apparatus in the TV Bands.

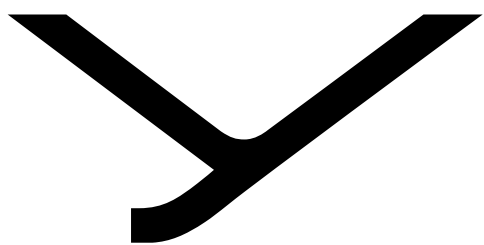

**beyerdynamic**

**beyerdynamic**

**S P A C E**

PERSONAL SPEAKERPHONE

BEDIENUNGSANLEITUNG



# INHALT

<b>SICHERHEITSHINWEISE</b> .....	<b>17</b>	<b>HILFE BEI PROBLEMEN / FAQ</b> .....	<b>23</b>
Bestimmungsgemäßer Gebrauch .....	17	<b>LEBENSDAUER VON AKKUS</b> .....	<b>23</b>
Gefahr von Verschlucken .....	17	<b>REINIGUNG UND PFLEGE</b> .....	<b>23</b>
Strom- und Anschlusskabel .....	17	<b>ENTSORGUNG</b> .....	<b>23</b>
Verwenden der Akkus .....	17	Akkus entsorgen .....	23
Umweltbedingungen .....	17	<b>EU-KONFORMITÄTSERKLÄRUNG</b> .....	<b>23</b>
<b>ZU DIESER ANLEITUNG</b> .....	<b>17</b>	<b>TECHNISCHE DATEN</b> .....	<b>24</b>
<b>LIEFERUMFANG</b> .....	<b>17</b>	<b>GARANTIEBESTIMMUNGEN</b> .....	<b>24</b>
<b>PRODUKTÜBERSICHT</b> .....	<b>17</b>	<b>WARENZEICHEN</b> .....	<b>24</b>
<b>ERSTE SCHRITTE</b> .....	<b>18</b>		
Aus der Verpackung nehmen und verstauen .....	18		
Personal Speakerphone fixieren .....	18		
Akku aufladen .....	18		
Batterieladezustand anzeigen .....	18		
Produkt mit USB-Kabelverbindung verwenden .....	18		
Produkt mit Bluetooth®-Verbindung verwenden .....	18		
<b>SOFTWARE-UPDATE</b> .....	<b>18</b>		
<b>KOMPATIBILITÄT ZU ABSPIELGERÄTEN</b> .....	<b>18</b>		
<b>UNTERSTÜTZTE AUDIO-CODECS</b> .....	<b>19</b>		
<b>BEDIENUNG</b> .....	<b>19</b>		
Ein- und Ausschalten .....	19		
Bluetooth®-Funktion aktivieren und deaktivieren .....	19		
Mit einem Gerät über Bluetooth® verbinden (Pairing) ...	19		
Bluetooth®-Verbindung mit einem USB Bluetooth®-Adapter .....	19		
Verbindungsanzeigen .....	19		
Verbindung zweier Speakerphones zu einem Stereopaar (zur Musikwiedergabe) .....	20		
Multi-Point-Betrieb .....	20		
Lautstärke einstellen .....	20		
Stummschaltung einstellen .....	20		
Medien wiedergeben .....	21		
Persönlichen Assistenten aufrufen .....	21		
Sound-Activated Lighting Mode verwenden .....	21		
Business Mode einstellen .....	21		
Stealth Mode einstellen .....	21		
Anrufe steuern .....	21		
Sprachansagen einstellen .....	21		
Auf Werkseinstellungen zurücksetzen .....	21		
Einstellungen für besten Klang .....	22		
Kensington-Schloss anbringen .....	22		
Übersicht der Bedienfunktionen .....	22		



Vielen Dank für Ihr Vertrauen und dass Sie sich für den Kauf des beyerdynamic SPACE Personal Speakerphone entschieden haben.

## SICHERHEITSHINWEISE

- ▶ Vor dem Benutzen des Produkts, diese Anleitung sorgfältig und vollständig durchlesen.
- ▶ Alle gegebenen Hinweise beachten, insbesondere die zum sicheren Gebrauch des Produkts.
- ▶ Das Produkt nicht verwenden, wenn es defekt ist.
- ▶ Die Firma beyerdynamic GmbH & Co. KG übernimmt keine Haftung für Schäden am Produkt oder Verletzungen von Personen aufgrund unachtsamer, unsachgemäßer, falscher oder nicht dem vom Hersteller angegebenen Zweck entsprechender Verwendung des Produkts.

### Bestimmungsgemäßer Gebrauch

Benutzen Sie das Produkt nicht anders als in dieser Produkthanleitung beschrieben. beyerdynamic übernimmt keine Haftung für Schäden am Produkt oder Verletzungen von Personen aufgrund unachtsamer, unsachgemäßer, falscher oder nicht dem vom Hersteller angegebenen Zweck entsprechender Verwendung des Produkts.

beyerdynamic haftet nicht für Schäden an USB-Geräten, die nicht den USB-Spezifikationen entsprechen.

beyerdynamic haftet nicht für Schäden aus Verbindungsabbrüchen wegen leerer oder zu alter Akkus oder Überschreiten des Bluetooth®-Sendebereichs.

Beachten Sie auch die jeweiligen länderspezifischen Vorschriften vor Inbetriebnahme.

### Gefahr von Verschlucken

- ▶ Kleinteile wie Produkt-, Verpackungs- und Zubehörteile von Kindern und Haustieren fernhalten. Bei Verschlucken besteht Erstickungsgefahr.

### Strom- und Anschlusskabel

Verwenden Sie zum Anschluss des Geräts sowohl für das Aufladen als auch für den Anschluss an einen Laptop nur das von uns mitgelieferte Kabel.

### Verwenden der Akkus

#### Gefahr durch Hitze, Wasser und mechanische Belastung

Bei zu großer Hitze, Wasser und zu hoher mechanischer Belastung besteht die Gefahr von Explosion, Hitze-, Feuer-, Rauch- oder Gasentwicklung. Verletzungen und irreversible Schäden am Akku können die Folge sein.

- ▶ Den Akku (Akkupack oder eingebauter Akku) nicht übermäßiger Hitze, direkter Sonneneinstrahlung oder Feuer aussetzen.
- ▶ Nicht das Gehäuse öffnen und den Akku nicht zerlegen.
- ▶ Den Akku nicht verwenden, falls er in Kontakt mit Wasser gekommen sein könnte.

#### Lagerung des Akkus

- ▶ Sollte der Akku längere Zeit nicht verwendet werden, den Ladezustand auf ungefähr 50 % der maximalen Kapazität einstellen und bei Temperaturen bis max. 30 °C lagern.

## Umweltbedingungen

- ▶ Das Produkt weder Regen noch Schnee, Flüssigkeiten oder Feuchtigkeit aussetzen.

## ZU DIESER ANLEITUNG

Diese Anleitung beschreibt die wichtigsten Funktionen des beyerdynamic SPACE Personal Speakerphone.

Die Angaben in dieser Anleitung beziehen sich auf die Standardeinstellungen der Software. Möglicherweise ist eine neuere Version verfügbar.

- ▶ Hinweise zum Software-Update finden Sie unter „Software-Update“ auf Seite 18.

## LIEFERUMFANG



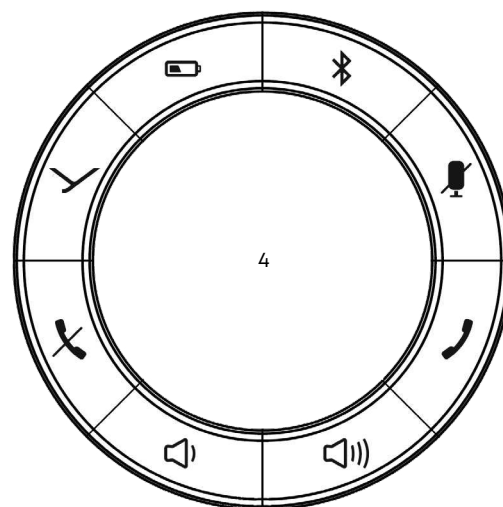
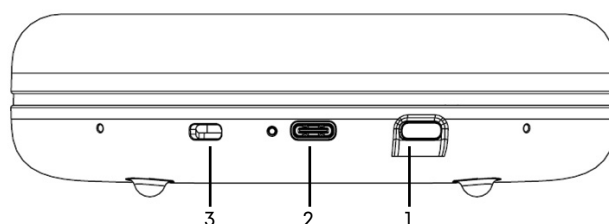

- beyerdynamic SPACE
- Kabel USB-C auf USB-C
- Adapter USB-C auf USB-A
- Zugbeutel zur Aufbewahrung
- Kurzanleitung

## PRODUKTÜBERSICHT



- Ein/Aus Drucktaste**
- USB-C-Anschluss mit Status-LED-Anzeige**
- Kensington-Schloss**
- Beleuchteter Bedienring mit Bedien- und Anzeigeelementen:**

- ☑ Multifunktionsstaste
- 📞 Stummschalttaste (LED-Anzeige Rot)
- 🔊 Lautstärke erhöhen (LED-Anzeige Weiß)
- 🔊 Lautstärke verringern (LED-Anzeige Weiß)

-  Auflegen (LED-Anzeige Rot)
-  Abheben (LED-Anzeige Grün)
-  Batterie-Status segmentiert (LED-Anzeige Grün/Gelb/Rot)
-  Bluetooth® (LED-Anzeige Blau)

## ERSTE SCHRITTE

### Aus der Verpackung nehmen und verstauen

- ▶ Verstauen Sie bei Nichtgebrauch und zum Transport das beyerdynamic SPACE Personal Speakerphone und das Zubehör in der Tragetasche.

Sie sorgen dadurch für besten Schutz und vermeiden Beschädigungen.

### Personal Speakerphone fixieren

Das Personal Speakerphone besitzt eine 1/4" Gewindebohrung in der Mitte seiner Unterseite über die es z. B. auf einem Stativ festgeschraubt werden kann.

### Akku aufladen

Wir empfehlen, zum Aufladen des Akkus nur das mitgelieferte USB-Kabel zu verwenden.

1. beyerdynamic SPACE Personal Speakerphone mit dem mitgelieferten Kabel über den USB-C-Anschluss an eine beliebige standardkonforme spannungsführende USB-C-Buchse (z. B. USB-Netzteil) anschließen. Gegebenenfalls USB-Adapter (siehe „Lieferumfang“ auf Seite 17) verwenden.
2. Nach dem Ladevorgang das USB-Kabel entfernen.

### Hinweise zur Lebensdauer von Li-Ion-Akkus

- Nach vollständigem Laden das USB-Kabel vom Ladegerät und beyerdynamic SPACE Personal Speakerphone trennen.
- **ACHTUNG!** Hohe Temperaturen, vor allem mit hohem Ladezustand, können zu irreversiblen Schäden führen.
- Wird der Akku längere Zeit nicht verwendet bzw. gelagert, empfiehlt es sich, den Akku auf ungefähr 50 % der Ladung zu bringen und bei Temperaturen bis max. 20 °C zu lagern.
- Nach dem Gebrauch das akkugespeiste Produkt ausschalten.

### Batterieladezustand anzeigen

- ▶ Taste  1x kurz drücken.

Der Ladezustand wird über den LED-Ring angezeigt.

## Produkt mit USB-Kabelverbindung verwenden



Sie können das beyerdynamic SPACE Personal Speakerphone über eine USB-Kabelverbindung mit einem PC oder Laptop betreiben.

1. Laptop/PC anschalten.
2. beyerdynamic SPACE Personal Speakerphone mit dem beiliegenden USB-Kabel über den USB-Anschluss mit dem gewünschten Rechner verbinden.

*Wenn notwendig rechnerseitig einen USB-Adapter (USB-C auf USB-A, siehe „Lieferumfang“ auf Seite 17) verwenden.*

3. Wenn das Speakerphone sich nicht automatisch angeschaltet hat, dieses mit dem Schalter **Ein/Aus** anschalten.

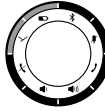
### LED-Anzeige des Ladezustands:

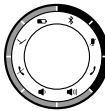
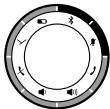
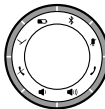
<b>Rot*:</b>	Akku 0 – 25 % voll		–	
<b>Gelb:</b>	Akku 25 – 62,5 % voll		–	
<b>Grün:</b>	Akku 62,5 – 100 % voll		–	

\*) Bei einem Ladezustand nahe Null blinkt die LED

## Produkt mit Bluetooth®-Verbindung verwenden

Sie können das beyerdynamic SPACE Personal Speakerphone per Bluetooth® mit einem Smartphone oder PC betreiben. Hierzu muss die Bluetooth®-Funktion aktiv sein und das Speakerphone mit dem Ausgabegerät gekoppelt sein (Pairing). Hinweise zur Bedienung finden Sie unter „Bedienung“ auf Seite 19.

## SOFTWARE-UPDATE

Firmware-Updates erfolgen per USB-HID über den beyerdynamic Update Hub. Die Software zum updaten des Produktes kann hier heruntergeladen werden:

<https://byr.li/firmwareupdate>

Das Gerät verfügt über eine Firmware-Update-Funktion (DFU) via USB-Verbindung zum PC (Windows und Mac OS).

Während des Update-Vorgangs blinkt der LED-Ring magenta.

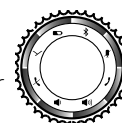

## KOMPATIBILITÄT ZU ABSPIELGERÄTEN

Das beyerdynamic SPACE Personal Speakerphone ist mit Bluetooth®-Abspielgeräten kompatibel, die folgende Profile unterstützen:

- A2DP (für Audioübertragung)
- HFP (für Telefonie)

Die damit verbundenen Funktionen stehen nur zur Verfügung, wenn sie vom Abspielgerät unterstützt werden.

## UNTERSTÜTZTE AUDIO-CODECS

Das beyerdynamic SPACE Personal Speakerphone unterstützt den Audio-Codec SBC.

Es können nur solche Codecs für die Audioübertragung benutzt werden, die im Abspielgerät vorhanden sind.

Abspielgerät und beyerdynamic SPACE Personal Speakerphone verständigen sich automatisch auf den besten gemeinsam verfügbaren Codec: In diesem Fall SBC.

## BEDIENUNG

### Ein- und Ausschalten

#### Einschalten:

- ▶ Drucktaste **Ein/Aus** 1 bis 3 s drücken.

#### Ausschalten:

- ▶ Drucktaste **Ein/Aus** erneut 1 bis 3 s drücken.

### Bluetooth®-Funktion aktivieren und deaktivieren

#### Aktivieren:

- ▶ Taste  zweimal drücken und beim zweiten mal gedrückt halten.  
*Die LED leuchtet weiss: Bluetooth®-Funktion ist aktiviert*

#### Deaktivieren:

- ▶ Taste  zweimal drücken und beim zweiten mal gedrückt halten.  
*Die LED leuchtet nicht: Bluetooth®-Funktion ist inaktiviert.*

### Mit einem Gerät über Bluetooth® verbinden (Pairing)

Bevor Sie das beyerdynamic SPACE Personal Speakerphone verwenden können, müssen Sie es mit Ihrem Mobiltelefon oder einem anderen Bluetooth®-fähigen Gerät verbinden. Das Verbindungsverfahren kann sich zwischen den verschiedenen Geräten unterscheiden.

- ▶ Bitte beachten Sie die entsprechende Bedienungsanleitung des Geräts mit dem Sie das Personal Speakerphone verbinden möchten.

#### Verbindung herstellen:

- ✓ Das beyerdynamic SPACE Personal Speakerphone ist eingeschaltet.

1. Taste  1 bis 3 s gedrückt halten.  
*Der Bluetooth®-Verbindungsmodus startet. Die LED-Anzeige blinkt abwechselnd blau und rot.*
2. Bluetooth®-Funktion am Abspielgerät aktivieren und ggf. nach neuen Geräten suchen lassen.
3. Im Bluetooth®-Menü des Abspielgerätes unter den verfügbaren Geräten „SPACE“ auswählen und beide Geräte verbinden.

*Nach der erfolgreichen Verbindung leuchtet die LED blau. Bei jedem weiteren Einschalten verbinden sich beide Geräte, sobald sie in Reichweite sind.*

#### Verbinden mit Google Fast Pair:

Android-Geräte ab Android 6.0+ ermöglichen eine schnelle Verbindung über Google Fast Pair.

1. Verbindung am beyerdynamic SPACE Personal Speakerphone starten wie oben beschrieben.  
*„beyerdynamic SPACE Personal Speakerphone“ wird am verbundenen Gerät angezeigt.*
2. „beyerdynamic SPACE Personal Speakerphone“ auswählen.  
*Die beiden Geräte werden verbunden.*

Wenn die Bluetooth®-Verbindung verloren wurde, blinkt die LED alle 2,5 s kurz blau.

#### Liste bereits verbundener Geräte löschen:

- ▶ Taste  länger als 10 s drücken.  
*Die Liste bereits verbundener Bluetooth®-Geräte (maximal 8) wird gelöscht und eine Verbindung zum aktiven Bluetooth®-Gerät wird hergestellt. Ein doppelter Signaltone bestätigt den Erfolg.*

### Bluetooth®-Verbindung mit einem USB Bluetooth®-Adapter

Ein USB Bluetooth®-Adapter wird benötigt, um eine drahtlose Bluetooth®-Verbindung zu einem Laptop oder Desktop-PC zu ermöglichen und gleichzeitig die Kompatibilität und Synchronisation der entsprechenden Befehle von verwandten Kommunikationsplattformen wie Microsoft Teams zu gewährleisten. Die Standard-Bluetooth®-Protokolle von Laptops und Desktop-PCs unterstützen diese Befehle nicht.

Der USB WL Adapter (optional erhältlich) hat eine Pairing-Taste, um ihn mit einem beyerdynamic SPACE Personal Speakerphone verbinden zu können. Er kann an der Unterseite am beyerdynamic SPACE Personal Speakerphone verstaubt werden.

Weitere Informationen finden Sie in der Bedienungsanleitung Ihres USB Bluetooth®-Adapters.

### Verbindungsanzeigen

#### LED-Anzeige des Verbindungszustands:

Bluetooth®: Kopplung/Erkennung möglich		Blinkt blau und rot im Wechsel
Bluetooth®: Verbunden		Leuchtet blau
Bluetooth®: Verbindbar / Verbindung verloren		Blinkt blau
Mit USB verbunden		Ganzer LED-Ring leuchtet weiß

## Verbindung zweier Speakerphones zu einem Stereopaar (zur Musikwiedergabe)

### Kaskadierung herstellen

1. Taste und Taste gleichzeitig 1 bis 3 s am ersten SPACE Gerät drücken.

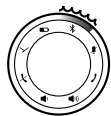

Blinkt rot

2. Taste und Taste gleichzeitig 1 bis 3 s am zweiten SPACE Gerät drücken.

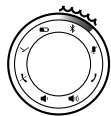

Blinkt rot

Die beiden SPACE Geräte verbinden sich über True Wireless.

Nach erfolgreicher Kopplung der beiden Geräte ertönt „cascade successful“

### Kaskadierung löschen

- ✓ Beide SPACE Geräte sind verbunden.

- ▶ Taste und Taste gleichzeitig kurz an einem der beiden SPACE Geräte drücken.

Die Bluetooth® Verbindung beider Geräte (Kaskadierung) wird gelöscht.

## Multi-Point-Betrieb

Das beyerdynamic SPACE Personal Speakerphone kann an mehrere Bluetooth®-fähige Geräte gekoppelt werden. Im Normalmodus können bis zu 8 Geräte gekoppelt werden.

Im Business Mode kann nur 1 Gerät gekoppelt werden.

Mit maximal zwei Geräten ist gleichzeitig eine aktive Verbindung möglich. Musikwiedergabe und Telefonie ist jedoch nur mit einem Gerät gleichzeitig möglich. Telefonie hat dabei Priorität vor Musikwiedergabe, d. h. bei einem Anruf wird die Musikwiedergabe unterbrochen.

Prioritätenliste bei der Benutzung der Abspielgeräte (AG):

Prio.	Profil	Abspielgeräte (AG)
1	HFP (Telefonie)	AG 1 (zuerst verbundenes Gerät)
2	HFP (Telefonie)	AG 2 (als zweites verbundenes Gerät)
3	A2DP (Musikwiedergabe)	AG 1 (zuerst verbundenes Gerät)
4	A2DP (Musikwiedergabe)	AG 2 (als zweites verbundenes Gerät)

### Multi-Point einstellen:

1. Personal Speakerphone mit dem ersten Gerät verbinden (siehe „Mit einem Gerät über Bluetooth® verbinden (Pairing)“ auf Seite 19).
2. Bluetooth®-Verbindung am ersten Gerät deaktivieren.
3. Personal Speakerphone mit dem zweiten Gerät verbinden (siehe „Mit einem Gerät über Bluetooth® verbinden (Pairing)“ auf Seite 19).
4. Bluetooth®-Verbindung des ersten Gerätes wieder aktivieren, das sich automatisch mit dem Produkt verbindet.

Wenn beide Geräte mit dem Personal Speakerphone gekoppelt sind, verbindet sich das Speakerphone automatisch mit beiden Geräten, bei jedem weiteren Einschalten.

### Multi-Point verwenden:

- ✓ Sie haben das Speakerphone mit zwei Geräten verbunden und gerade die Medienwiedergabe aktiviert.
- ▶ Taste 1x kurz drücken, um einen eingehenden Anruf anzunehmen.
- ✓ Sie haben das Speakerphone mit zwei Geräten verbunden und gerade einen Anruf aufgelegt.
- ▶ Taste 1x kurz drücken, um die Medienwiedergabe zu starten, die zuletzt abgespielt wurde.

## Lautstärke einstellen

### Lautstärke erhöhen/reduzieren:

- ▶ Schrittweise: Taste / kurz drücken.
- ▶ Kontinuierlich: Taste / gedrückt halten. Ein Signaltone erklingt, wenn die maximale/minimale Lautstärke erreicht ist.

### LED-Anzeige zur Lautstärkeinstellung:

Weiß: Null\* – volle Lautstärke\*\*

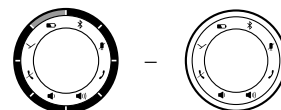

\*) Bei einer Lautstärke nahe Null sind alle LEDs, außer einer (leuchtet 50%), aus.

\*\*) Bei voller Lautstärke leuchten alle LEDs (weiß leuchtender Ring)

## Stummschaltung einstellen

### Stummschaltung ein-/ausschalten:

- ▶ Taste kurz drücken. Icon leuchtet rot bei Stummschaltung.
- ▶ Taste erneut kurz drücken. Stummschaltung wird aufgehoben.

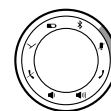

## Medien wiedergeben

Die beschriebenen Funktionen hängen vom verwendeten Abspielgerät sowie der Player-Software ab und stehen eventuell nicht zur Verfügung.

### Wiedergabe starten / pausieren:

- ▶ Taste  1x kurz drücken.

### Nächsten / vorherigen Titel abspielen:

- ▶ Taste  2x / 3x kurz drücken.

## Persönlichen Assistenten aufrufen



### Persönlichen Assistenten Ihres Smartphones oder Tablets aufrufen:

- ▶ Taste  1 bis 3 s drücken.



## Sound-Activated Lighting Mode verwenden

Bei aktiviertem Sound-Activated Lighting Mode leuchtet der LED-Ring im Takt der Audiosignale.

### Funktion einschalten:

- ▶ Taste  und Taste  gleichzeitig 1 bis 3 s drücken.

### Funktion ausschalten:

- ▶ Taste  und Taste  gleichzeitig 1 bis 3 s drücken.

## Business Mode einstellen

Im Business Modus kann maximal ein Gerät mit dem beyerdynamic SPACE Personal Speakerphone gekoppelt werden. Nach dem Trennen der Verbindung oder nach dem Ausschalten des Speakerphones wird die Pairing-Liste automatisch gelöscht.

### Business Mode aufrufen:

- ▶ Taste  und Taste  gleichzeitig 1 bis 3 s drücken.

### Business Mode deaktivieren:



- ▶ Taste  und Taste  gleichzeitig 1 bis 3 s drücken.

## Stealth Mode einstellen



Im Stealth Mode kann die Beleuchtung des LED-Rings am beyerdynamic Personal Speakerphone ausgeschaltet werden, ohne dass das Speakerphone ausgeschaltet wird.

Der Betrieb im Stealth Mode erhöht die Akkulaufzeit im Betrieb.

### Stealth Mode aktivieren:

- ▶ Taste  und Taste  gleichzeitig 1 bis 3 s drücken.  
*Beleuchtung des LED-Rings geht aus.*

### Stealth Mode deaktivieren:

- ▶ Taste  und Taste  gleichzeitig 1 bis 3 s drücken.  
*Beleuchtung des LED-Rings geht an.*

Der Stealth Mode wird auch deaktiviert wenn das Speakerphone aus- und wieder eingeschaltet wird.

## Anrufe steuern

### Anruf annehmen :

- ▶ Taste  kurz drücken.

### Anruf beenden:

- ▶ Taste  kurz drücken.







### Anruf abweisen:

- ▶ Taste  kurz drücken.

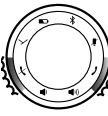
### Anruf wechseln oder zweiten Anruf annehmen:

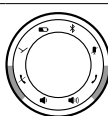

- ▶ Taste  kurz drücken..

### LED-Anzeige Anrufe:



Eingehender Anruf	 blinkt grün	
	 blinkt rot	
Laufendes Gespräch	 leuchtet grün	
	 leuchtet rot	
Anruf in der Warteschleife	 blinkt grün	
	 leuchtet rot	

## Sprachansagen einstellen

### Sprachansagen aktivieren:

- ▶ Taste  und Taste  gleichzeitig 1 bis 3 s drücken.

### Sprachansagen deaktivieren:

- ▶ Taste  und Taste  gleichzeitig 1 bis 3 s drücken.

## Auf Werkseinstellungen zurücksetzen

Beim Zurücksetzen auf die Werkseinstellungen werden alle persönlichen Daten gelöscht!

### Auf Werkseinstellungen zurücksetzen:

- ▶ Taste  und Taste  gleichzeitig 3 bis 4 s drücken.

## Einstellungen für besten Klang

Um mit dem beyerdynamic SPACE Personal Speakerphone über Bluetooth® Ihren bestmöglichen Klang zu erzielen, sollten Sie die folgenden praktischen Hinweise berücksichtigen:

1. Lautstärke am beyerdynamic SPACE Personal Speakerphone auf Minimum einstellen, am Abspielgerät auf Maximum.
2. Lautstärke dann nur noch am beyerdynamic SPACE Personal Speakerphone regulieren, nicht mehr am Abspielgerät.

Dies gilt nur für Abspielgeräte, welche die Lautstärke nicht automatisch synchronisieren. Bei Abspielgeräten, welche die Lautstärke automatisch synchronisieren (z.B. iPhone, iPad, diverse Android-Smartphones), ist die Lautstärke am Speakerphone immer identisch mit der Lautstärke des Abspielgerätes.

3. Möglicherweise in der Software des Abspielgerätes vorhandene Audio-Effekte deaktivieren.

## Kensington-Schloss anbringen

### Schloss anbringen und verschließen

1. Legen Sie das Schlosskabel in einer Schlaufe um eine sichere Verankerung und stecken Sie den Schließkopf in die Kensington-Buchse Ihres Personal Speakerphones.
2. Verschließen Sie das Schloss mit dem beiliegenden Schlüssel.

### Schloss öffnen und entfernen

1. Öffnen Sie das Schloss mit dem beiliegenden Schlüssel.
2. Ziehen Sie den Schließkopf aus der Kensington-Buchse und entfernen Sie das Schloss samt dem Schlosskabel.

## Übersicht der Bedienfunktionen

Funktion	Bedienung
Ein-/Ausschalten	▶ Drucktaste <b>Ein/Aus</b> 1 bis 3 s drücken
Wiedergabe starten/anhalten	✓ ▶ Kurz drücken
Nächster Titel	✓ ▶ 2 x kurz drücken
Vorheriger Titel	✓ ▶ 3 x kurz drücken
Assistenten aufrufen	✓ ▶ 1 bis 3 s drücken
Stummschalten/Stummschaltung aufheben	▶ Kurz drücken 
Lautstärke erhöhen	▶ Tippen (schrittweise erhöhen) ▶ Halten (kontinuierlich erhöhen) 

Funktion	Bedienung
Lautstärke verringern 	▶ Tippen (schrittweise verringern) ▶ Halten (kontinuierlich verringern)
Gespräch auflegen 	▶ Kurz drücken
Gespräch ablehnen 	▶ Kurz drücken
Gespräch annehmen 	▶ Kurz drücken
Gespräch wechseln 	▶ 2 x kurz drücken
Batteriestatus anzeigen 	▶ Kurz drücken
Bluetooth® aktivieren/deaktivieren 	▶ 2 x und beim zweiten mal gedrückt halten
Pairing 	▶ 1 bis 3 s lang drücken
Pairing und Pairingliste löschen 	▶ Mindestens 10 s lang drücken
Sound-Activated Lightning Mode einschalten 	▶ Gleichzeitig 1 bis 3 s drücken
Sound-Activated Lightning Mode ausschalten 	▶ Gleichzeitig 1 bis 3 s drücken
Business Mode einschalten 	▶ Gleichzeitig 1 bis 3 s drücken
Business Mode ausschalten 	▶ Gleichzeitig 1 bis 3 s drücken
Stealth Mode aktivieren/deaktivieren 	▶ Gleichzeitig 1 bis 3 s drücken
Sprachansagen einschalten 	▶ Gleichzeitig 1 bis 3 s drücken
Sprachansagen ausschalten 	▶ Gleichzeitig 1 bis 3 s drücken
Auf Werkseinstellungen zurücksetzen 	▶ Gleichzeitig 3 bis 5 s drücken
Kaskadierung aktivieren/deaktivieren <sup>1)</sup> 	▶ Gleichzeitig 1 bis 3 s drücken

<sup>1)</sup> Nur anwendbar, wenn das zweite Gerät innerhalb von 5 m Reichweite erkannt und durch die Bluetooth®-LEDs angezeigt wird.

## HILFE BEI PROBLEMEN / FAQ

### beyerdynamic SPACE Personal Speakerphone lässt sich nicht einschalten

Akku ist leer oder nur noch schwach geladen. ▶ Akku laden.

### Es wird kein Audio ausgegeben.

Es besteht keine Bluetooth®-Verbindung. ▶ beyerdynamic SPACE Personal Speakerphone mit dem Abspielgerät verbinden.

### Das beyerdynamic SPACE Personal Speakerphone erscheint nicht in den verfügbaren Bluetooth®-Geräten im Abspielgerät.

Das beyerdynamic SPACE Personal Speakerphone ist ausgeschaltet. ▶ beyerdynamic SPACE Personal Speakerphone einschalten.

Das beyerdynamic SPACE Personal Speakerphone ist nicht im Verbindungsmodus. ▶ beyerdynamic SPACE Personal Speakerphone in den Verbindungsmodus setzen.

Es besteht bereits eine Bluetooth®-Verbindung zu einem anderen Abspielgerät. ▶ Bluetooth®-Verbindung zum anderen Abspielgerät trennen und das beyerdynamic SPACE Personal Speakerphone mit dem gewünschten Gerät verbinden.

### Die Wiedergabe ist zu leise, obwohl am beyerdynamic SPACE Personal Speakerphone maximal eingestellt

Das zugespielte Audiosignal ist zu leise. ▶ Wiedergabelautstärke am Abspielgerät auf Maximum stellen.

### Die kabellose Reichweite ist zu gering oder es kommt zu Verbindungsabbrüchen

Es bestehen Störungen mit anderen Geräten. ▶ Abstand zu WLAN-Routern und Mikrowellengeräten halten.  
▶ Sich nicht zwischen Abspielgerät und beyerdynamic SPACE Personal Speakerphone aufhalten.

## LEBENSDAUER VON AKKUS

- Nach vollständigem Laden das USB-Anschlusskabel vom Ladegerät und Speakerphone trennen.
- Hohe Temperaturen, vor allem mit hohem Ladezustand, können zu irreversiblen Schäden führen.
- Wird der Akku längere Zeit nicht verwendet bzw. gelagert, empfiehlt es sich, den Akku auf ungefähr 50 % der Ladung zu bringen und bei Temperaturen bis max. 20 °C zu lagern.
- Nach dem Gebrauch das akkugespeiste Produkt ausschalten.

## REINIGUNG UND PFLEGE

- Zum Reinigen aller Teile des beyerdynamic SPACE Personal Speakerphone ein weiches mit Alkoholreiniger befeuchtetes Tuch verwenden. Darauf achten, dass keine Flüssigkeit in das Gehäuse bzw. in den Schallwandler dringt.
- Keine lösungsmittelhaltigen Reiniger verwenden, da diese die Oberfläche beschädigen können.

## ENTSORGUNG

Dieses Symbol auf dem Produkt, in der Bedienungsanleitung oder auf der Verpackung bedeutet, dass die elektrischen und elektronischen Geräte am Ende ihrer Lebensdauer gesondert vom Hausmüll entsorgt werden müssen.



- ▶ Benutzte Geräte immer gemäß den geltenden Vorschriften entsorgen.
- ▶ Zur Rücknahme von Altgeräten, Batterien und Akkus stehen Ihnen kostenfreie Sammelstellen und eine unentgeltliche Rückgabe bei beyerdynamic, sowie ggf. weitere Annahmestellen für die Wiederverwendung zur Verfügung. Die Adressen können Sie von der örtlichen Stadt- oder Kommunalverwaltung erhalten.
- ▶ Händler für Elektronikgeräte sind grundsätzlich zur unentgeltlichen Rücknahme von Elektro-/ Elektronik-Altgeräten verpflichtet. Die Verpflichtung besteht auch bei Vertrieb über Fernkommunikationsmittel.
- ▶ Für weitere Informationen bitte an die örtlichen Behörden oder an den Händler wenden, bei dem das Produkt erworben wurde.
- ▶ Für die Löschung personenbezogener Daten auf den Elektro-/Elektronik- Altgeräten ist der Verbraucher/ Endnutzer selbst verantwortlich.

## Akkus entsorgen

- ▶ Akkus/Batterien nach Gebrauch gemäß den geltenden Vorschriften getrennt vom Produkt entsorgen. Sie dürfen nicht im Hausmüll entsorgt werden. Die Rückgabe ist für Verbraucher/Endnutzer kostenlos.
- ▶ Vor der Entsorgung die Akkus/Batterien entladen und entnehmen.

**ACHTUNG:** Eine zerstörungsfreie Entnahme von Akku/Batterie ist bei diesem Produkt durch den Endnutzer nicht möglich. Bitte wenden Sie sich an beyerdynamic oder konsultieren sie unabhängiges Fachpersonal.

## EU-KONFORMITÄTSERKLÄRUNG

Hiermit erklärt beyerdynamic, dass das Funkübertragungsgerät die EU-Richtlinie 2014/53/EU erfüllt.

- ▶ Den vollständigen Text der EU-Konformitätserklärung finden Sie im Internet unter: [www.beyerdynamic.com/cod](http://www.beyerdynamic.com/cod)

## TECHNISCHE DATEN

Bluetooth®-Frequenzbereich	2,400 bis 2,4835 GHz
Sendeleistung	bis 4 dBm
Maximale Lautspecherleistung	5 W RMS
Schalldruckpegel	SPL=73,8 dBA (rosa Rauschen), SPLmax=81 dB @ 1 kHz
Mikrofontyp	4 x MEMS
Frequenzbereich Mikrofon	100 Hz bis 10 kHz
Frequenzbereich Lautsprecher	90 Hz~ 15 KHz (-10 dB)
Unterstützte Profile	HFP, A2DP
Verbindung	Bluetooth® und USB-C
Bluetooth®-Version	5.0
Batterietechnik	Lithium-Ionen
Batterielaufzeit	Typ. 20 Stunden bei Kommunikation
Ladeanschluss	USB-C
Ladedauer	2.5 Stunden (5V / 1.5 A)
Firmware-Update möglich	Ja
Länge x Breite x Höhe (mm)	132 x 132 x 40
Gewicht	354 g

- Nähere Angaben zu den technischen Daten finden Sie im Internet unter: [www.beyerdynamic.com/SPACE.html](http://www.beyerdynamic.com/SPACE.html)

## GARANTIEBESTIMMUNGEN

beyerdynamic gewährt eine eingeschränkte Garantie für das von Ihnen gekaufte original beyerdynamic-Produkt.

- Ausführliche Hinweise zu den Garantiebestimmungen von beyerdynamic finden Sie im Internet unter [www.beyerdynamic.de/service/garantie](http://www.beyerdynamic.de/service/garantie)

## WARENZEICHEN

Windows ist ein eingetragenes Markenzeichen bzw. ein Markenzeichen der Microsoft Corporation in den Vereinigten Staaten von Amerika bzw. anderen Ländern.

iPhone, iPod touch, iPad, macOS und Mac sind Markenzeichen der Apple Inc., die in den USA und anderen Ländern registriert sind.

Android ist ein Markenzeichen von Google LLC.

Die Bluetooth® Wortmarke und Logos sind eingetragene Marken der Bluetooth® SIG, Inc. und jegliche Verwendung dieser Marken durch beyerdynamic ist lizenziert. Andere Marken und Handelsnamen gehören den jeweiligen Inhabern.

USB Typ-A, USB Typ-B und USB Typ-C sind Markenzeichen von USB Implementers.



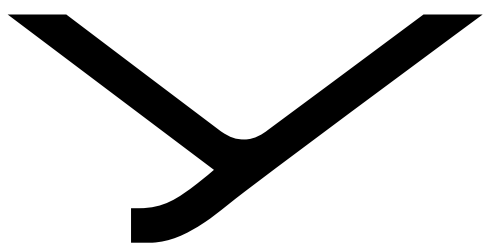

**beyerdynamic**

**beyerdynamic**

**S P A C E**

PERSONAL SPEAKERPHONE

MODE D'EMPLOI



# CONTENU

<b>CONSIGNES DE SÉCURITÉ</b> .....	<b>27</b>	<b>AIDE EN CAS DE PROBLÈMES / FOIRE AUX QUESTIONS</b> ...	<b>33</b>
Utilisation conforme à la destination prévue .....	27	<b>DURÉE DE VIE DES BATTERIES</b> .....	<b>33</b>
Risque d'ingestion .....	27	<b>NETTOYAGE ET ENTRETIEN</b> .....	<b>34</b>
Câble d'alimentation et de raccordement .....	27	<b>MISE AU REBUT</b> .....	<b>34</b>
Utilisation des batteries .....	27	Mise au rebut des batteries .....	34
Environnement .....	27	<b>DÉCLARATION DE CONFORMITÉ UE</b> .....	<b>34</b>
<b>REMARQUES CONCERNANT CE MODE D'EMPLOI</b> .....	<b>27</b>	<b>CARACTÉRISTIQUES TECHNIQUES</b> .....	<b>34</b>
<b>CONTENU DE LA LIVRAISON</b> .....	<b>27</b>	<b>CONDITIONS DE GARANTIE</b> .....	<b>34</b>
<b>VUE D'ENSEMBLE DU PRODUIT</b> .....	<b>27</b>	<b>MARQUES</b> .....	<b>34</b>
<b>PREMIÈRES ÉTAPES</b> .....	<b>28</b>		
Retirer l'appareil de l'emballage et branchement. ....	28		
Fixer le Personal Speakerphone .....	28		
Charger la batterie .....	28		
Affichage du niveau de charge de la batterie .....	28		
Utiliser le produit avec une connexion par câble USB ...	28		
Utiliser le produit avec une connexion Bluetooth® .....	28		
<b>MISE À JOUR DU LOGICIEL</b> .....	<b>28</b>		
<b>COMPATIBILITÉ AVEC LES LECTEURS</b> .....	<b>29</b>		
<b>CODECS AUDIOS SUPPORTÉS</b> .....	<b>29</b>		
<b>COMMANDE</b> .....	<b>29</b>		
Allumer et éteindre .....	29		
Activer et désactiver la fonction Bluetooth® .....	29		
Connecter à un appareil via Bluetooth® (pairage) .....	29		
Connexion Bluetooth® avec un USB Bluetooth®-Adapter	29		
Témoins signalant la connexion .....	30		
Connexion de deux Speakerphones à une paire stéréo (pour la lecture de morceaux de musique) .....	30		
Fonctionnement à points multiples .....	30		
Régler le volume sonore .....	30		
Régler la mise en sourdine .....	31		
Lecture de médias .....	31		
Sélectionner l'assistant personnel .....	31		
Utiliser le mode Sound-Activated Lighting .....	31		
Régler le mode Business .....	31		
Régler le Stealth Mode .....	31		
Gestion des appels .....	31		
Réglage des annonces vocales .....	32		
Réinitialiser aux réglages effectués en usine .....	32		
Réglages pour restituer le meilleur son .....	32		
Monter une serrure de sécurité Kensington .....	32		
Vue d'ensemble des fonctions de commande .....	32		

Nous vous remercions de la confiance apportée à notre maison en choisissant le beyerdynamic SPACE Personal Speakerphone.

## CONSIGNES DE SÉCURITÉ

- ▶ Avant d'utiliser le produit, veuillez lire attentivement l'intégralité de ce mode d'emploi.
- ▶ Veuillez respecter toutes les instructions données en particulier celles relatives à une utilisation en toute sécurité du produit.
- ▶ N'utilisez pas le produit s'il est endommagé.
- ▶ La société beyerdynamic GmbH & Co. KG ne pourra être tenue responsable de tous dommages au produit ou de toutes blessures subies par quiconque du(e) s à une utilisation du produit négligente, incorrecte, erronée ou non conforme à l'usage indiqué par le fabricant.

### Utilisation conforme à la destination prévue

N'utilisez pas le produit pour un autre usage que celui décrit dans ce mode d'emploi. beyerdynamic ne pourra être tenue responsable de tous dommages au produit ou de toutes blessures subies par quiconque du(e) à une utilisation du produit négligente, incorrecte, erronée ou non conforme à l'usage indiqué par le fabricant.

La société beyerdynamic décline toute responsabilité en cas de dommages des appareils USB non conformes aux spécifications de l'USB.

La société beyerdynamic décline toute responsabilité en cas de dommages résultant de coupures de connexion et de batteries trop vieilles ou vides ou en cas de dépassement de la portée de transmission de Bluetooth®.

Veuillez également observer les dispositions légales en vigueur dans votre pays avant de mettre l'appareil en service.

### Risque d'ingestion

- ▶ Tenez les petits éléments appartenant au produit, à l'emballage et aux accessoires hors de portée des enfants et des animaux de compagnie. Risque d'étouffement en cas d'ingestion.

### Câble d'alimentation et de raccordement

Utilisez uniquement le câble que nous vous fournissons pour brancher l'appareil aussi bien pour la recharge que pour la connexion à un ordinateur portable.

### Utilisation des batteries

#### Risque lié à la chaleur, à l'eau et à une contrainte mécanique

En cas de forte chaleur, d'eau et de contrainte mécanique trop élevée, il y a un risque d'explosion, de dégagement de chaleur, d'incendie, de dégagement de fumée ou de gaz. Cela peut entraîner des dommages irréversibles de la batterie.

- ▶ N'exposez pas la batterie (le pack de batteries ou la batterie intégrée à l'appareil) à une chaleur extrême, aux rayons directs du soleil ou au feu.
- ▶ N'ouvrez pas le boîtier et ne démontez pas la batterie.

- ▶ N'utilisez pas la batterie s'il est possible qu'elle ait été en contact avec de l'eau.

### Stockage de la batterie

- ▶ Si vous n'utilisez pas la batterie pendant longtemps, réglez le niveau de charge à env. 50 % de la capacité maximale et stockez-la à une température max. de 30 °C.

### Environnement

- ▶ N'exposez pas le produit à la pluie, à la neige, à des liquides ou à l'humidité.

## REMARQUES CONCERNANT CE MODE D'EMPLOI

Ce mode d'emploi décrit les fonctions principales du beyerdynamic SPACE Personal Speakerphone.

Les données mentionnées dans ce mode d'emploi se rapportent aux réglages standard du logiciel. Il est possible qu'une version plus récente soit disponible.

- ▶ Vous trouverez des informations sur la mise à jour du logiciel à la section „Mise à jour du logiciel” en page 28.







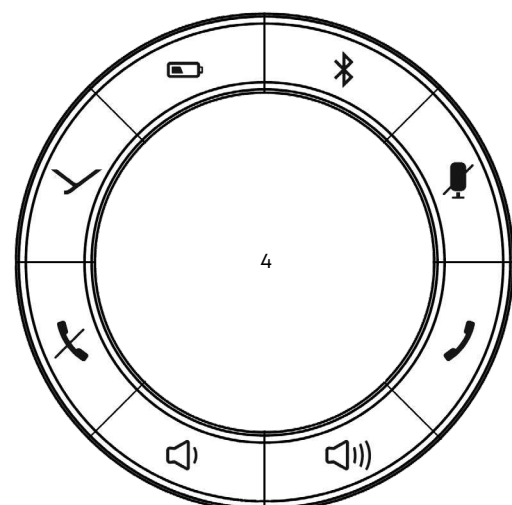
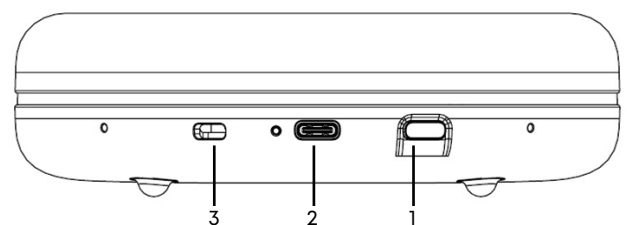

## CONTENU DE LA LIVRAISON

- beyerdynamic SPACE
- Câble USB-C sur USB-C
- Adaptateur USB-C sur USB-A
- Sac cordelette pour le rangement
- Notice abrégée

## VUE D'ENSEMBLE DU PRODUIT



- 1 **Bouton-poussoir Marche/Arrêt**
- 2 **Port USB-C avec témoin LED indiquant l'état**
- 3 **Serrure de sécurité Kensington**
- 4 **Bague de commande éclairée avec éléments de commande et d'affichage :**

-  Touche multifonctions
-  Touche de mise en sourdine (témoin LED rouge)
-  Augmenter le volume sonore (témoin LED blanc)
-  Diminuer le volume sonore (témoin LED blanc)
-  Raccrocher (témoin LED rouge)
-  Décrocher (témoin LED vert)
-  Niveau de charge de la batterie à segments (témoin LED vert/jaune/rouge)
-  Bluetooth® (témoin LED bleu)

## PREMIÈRES ÉTAPES

### Retirer l'appareil de l'emballage et branchement

- Pour le transport et lorsque vous n'utilisez pas le beyerdynamic SPACE Personal Speakerphone, rangez-le avec les accessoires dans le sac également fourni.

Vous garantisiez ainsi une protection optimale et évitez tout dommage.

### Fixer le Personal Speakerphone

Le Personal Speakerphone est doté d'un trou fileté de 1/4 de pouce situé au centre de la surface inférieure de l'appareil afin de pouvoir le visser à fond, par ex., sur un trépied.

### Charger la batterie

Nous conseillons d'utiliser uniquement le câble USB fourni avec l'appareil pour charger la batterie.

1. Branchez le beyerdynamic SPACE Personal Speakerphone avec le câble également fourni via le port USB-C à un port USB-C conforme sous tension (par ex. un bloc d'alimentation USB). Utilisez, si besoin est, l'adaptateur USB (voir „Contenu de la livraison“ en page 27).
2. Retirez le câble USB une fois la recharge terminée.

### Remarques concernant la durée de vie des batteries Li-ion

- Retirez le câble USB du chargeur et du beyerdynamic SPACE Personal Speakerphone après la charge à 100 %.
- **ATTENTION !** Les températures élevées, surtout en cas de niveau de charge élevé, peuvent provoquer des dommages irréversibles.
- Si vous n'utilisez pas ou si vous stockez la batterie pendant une longue durée d'utilisation, il est recommandé de charger la batterie à environ 50 % de la charge et de la stocker à une température de 20 °C max..
- Après l'utilisation, éteindre le produit alimenté par une batterie.

### Affichage du niveau de charge de la batterie

- Appuyez 1 fois brièvement sur la touche .

L'anneau à LED affiche le niveau de charge de la batterie.

### Utiliser le produit avec une connexion par câble USB

Vous pouvez utiliser le beyerdynamic SPACE Personal Speakerphone avec un PC ou un ordinateur portable via une connexion par câble USB.

1. Mettez l'ordinateur portable/le PC en marche.
2. Connectez le beyerdynamic SPACE Personal Speakerphone avec l'ordinateur souhaité en utilisant le câble USB également fourni via le port USB.

Si nécessaire, utilisez un adaptateur USB (USB-C sur USB-A, voir „Contenu de la livraison“ en page 27).

3. Lorsque le Speakerphone ne s'est pas mis automatiquement en marche, mettez le sous tension en appuyant sur l'interrupteur **Marche/Arrêt**.

#### Témoin LED du niveau de charge :

**Rouge\*** : la batterie est chargée à 0 – 25 %

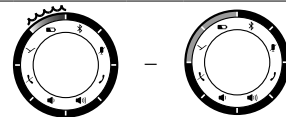

**Jaune** : la batterie est chargée à 25 – 62,5 %

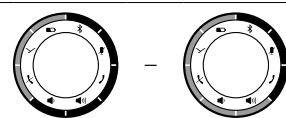

**Vert** : la batterie est chargée à 62,5 – 100 %

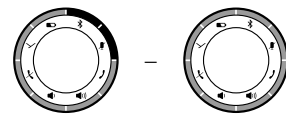

\*) La LED clignote lorsque le niveau de charge est proche de 0 %

### Utiliser le produit avec une connexion Bluetooth®

Vous pouvez utiliser le beyerdynamic SPACE Personal Speakerphone avec un smartphone ou un PC via une connexion Bluetooth®. Il faut, pour cela, que la fonction Bluetooth® soit activée et que le Speakerphone soit couplé au lecteur (appairage). Vous trouverez des remarques d'utilisation à la section „Consignes de sécurité“ en page 27.

## MISE À JOUR DU LOGICIEL

Les mises à jour du micrologiciel ont lieu par USB-HID via le hub de mise à jour de beyerdynamic. Vous pouvez télécharger ici le logiciel pour la mise à jour du produit :

<https://byr.li/firmwareupdate>

L'appareil est équipé d'une fonction de mise à jour du logiciel (DFU) via la connexion USB au PC (Windows et Mac OS).

L'anneau à LED clignote en magenta pendant la mise à jour du logiciel.

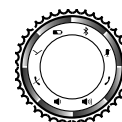

## COMPATIBILITÉ AVEC LES LECTEURS

Le beyerdynamic SPACE Personal Speakerphone est compatible avec les lecteurs Bluetooth® qui prennent en charge les profils suivants :

- A2DP (pour la transmission audio)
- HFP (pour la téléphonie)

Les fonctions liées sont disponibles uniquement lorsqu'elles sont supportées par le lecteur.

## CODECS AUDIOS SUPPORTÉS

Le beyerdynamic SPACE Personal Speakerphone prend en charge l'Audio-Codec SBC.

Notez que pour la transmission audio, il est uniquement possible d'utiliser ces Codecs présents dans le lecteur.

Le lecteur et le beyerdynamic SPACE Personal Speakerphone s'accordent automatiquement pour choisir le meilleur Codec commun : Dans ce cas SBC.

## COMMANDE

### Allumer et éteindre

#### Allumer :

- ▶ Appuyez 1 à 3 secondes sur le bouton-poussoir **Marche/Arrêt**.

#### Éteindre :

- ▶ Appuyez à nouveau 1 à 3 secondes sur le bouton-poussoir **Marche/Arrêt**.

### Activer et désactiver la fonction Bluetooth®

#### Activation :

- ▶ Appuyez deux fois sur la touche  et maintenez-la enfoncée la deuxième fois.  
*La LED s'allume en blanc : la fonction Bluetooth® est activée*

#### Désactivation :

- ▶ Appuyez deux fois sur la touche  et maintenez-la enfoncée la deuxième fois.  
*La LED ne s'allume pas : la fonction Bluetooth® est désactivée.*

### Connecter à un appareil via Bluetooth® (pairage)

Avant de pouvoir utiliser le beyerdynamic SPACE Personal Speakerphone, vous devez le connecter à votre téléphone mobile ou à un autre appareil compatible avec Bluetooth®. L'opération de connexion peut varier en fonction des différents appareils.

- ▶ Veuillez respecter les consignes du mode d'emploi de l'appareil avec lequel vous souhaitez connecter le Personal Speakerphone.

#### Établir une connexion :

- ✓ Le beyerdynamic SPACE Personal Speakerphone est allumé.

1. Maintenez la touche  enfoncée pendant 1 à 3 s.  
*Le mode de connexion Bluetooth® démarre.  
La LED clignote en alternance en bleu et en rouge.*
2. Activez la fonction Bluetooth® sur le lecteur et, cherchez, le cas échéant, de nouveaux appareils.
3. Au menu Bluetooth® du lecteur dans les appareils disponibles, sélectionnez « SPACE » puis appairez les deux appareils entre eux.

*Une fois la connexion réussie, la LED s'allume en bleu. À chaque nouvel allumage, les deux appareils se connecteront dès qu'ils sont situés dans le champ de connexion.*

#### Connexion à Google Fast Pair :

Il est possible de connecter plus rapidement les appareils Android à partir de la version 6.0+ en utilisant Google Fast Pair.

1. Lancez la connexion sur le beyerdynamic SPACE Personal Speakerphone comme décrit plus haut.  
*« beyerdynamic SPACE Personal Speakerphone » s'affiche sur l'appareil connecté.*
2. Sélectionnez le « beyerdynamic SPACE Personal Speakerphone ».  
*Les deux appareils sont connectés.*

Lorsque la connexion Bluetooth® est perdue, la LED clignote brièvement en bleu toutes les 2,5 secondes.

#### Supprimer la liste des appareils déjà connectés :

- ▶ Appuyez pendant plus 10 secondes sur la touche .  
*La liste des appareils Bluetooth® déjà connectés (au maximum 8) est supprimée et une connexion à l'appareil Bluetooth® activé est établie.  
Un signal sonore double confirme la réussite de la procédure.*

### Connexion Bluetooth® avec un USB Bluetooth®-Adapter

Un USB Bluetooth®-Adapter est nécessaire pour permettre une connexion Bluetooth® sans fil avec un ordinateur portable ou un PC de bureau et pour garantir, en même temps, la compatibilité et la synchronisation des commandes des plateformes de communication apparentées telles que Microsoft Teams. Les protocoles Bluetooth® standard des ordinateurs portables et des PC de bureau ne prennent pas en charge ces commandes.

L'USB WL Adapter (disponible en option) est doté d'une touche d'appairage pour pouvoir le connecter à un beyerdynamic SPACE Personal Speakerphone. Il est possible de le fixer sur la face inférieure du beyerdynamic SPACE Personal Speakerphone.

Vous trouverez de plus amples informations dans le mode d'emploi de votre adaptateur USB Bluetooth®.

## Témoins signalant la connexion

### Témoin à LED signalant l'état de connexion :

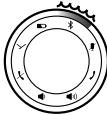
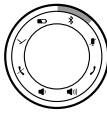
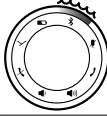
Bluetooth® : Couplage/Détection possible		Clignote en alternance en bleu et en rouge
Bluetooth® : Connecté		Est allumé en bleu
Bluetooth® : Connexion possible / Connexion perdue		Clignote en bleu
Connecté avec l'USB		Tout l'anneau à LED s'allume en blanc

## Connexion de deux Speakerphones à une paire stéréo (pour la lecture de morceaux de musique)



### Établir la mise en cascade

- Appuyez en même temps sur la touche  et la touche  pendant 1 à 3 s sur le premier appareil SPACE.  Clignote en rouge
- Appuyez en même temps sur la touche  et la touche  pendant 1 à 3 s sur le deuxième appareil SPACE.  Clignote en rouge

Les deux appareils SPACE se connectent via True Wireless.

« Cascade successful » retentit après le couplage réussi des deux appareils.

### Supprimer la mise en cascade

- ✓ Les deux appareils SPACE sont connectés.
- ▶ Appuyez brièvement et en même temps sur la touche  et la touche  sur l'un des deux appareils SPACE.  
La connexion Bluetooth® des deux appareils (mise en cascade) est supprimée.

## Fonctionnement à points multiples

Il est possible de coupler le beyerdynamic SPACE Personal Speakerphone avec plusieurs appareils compatibles avec Bluetooth®.

Il est possible de coupler jusqu'à 8 appareils en mode normal.

En mode Business, il n'est possible que de coupler un appareil.

Une connexion active simultanée est possible avec, au maximum, deux appareils. La lecture de morceaux de musique et la téléphonie ne sont cependant possibles qu'avec un appareil. La téléphonie a alors priorité sur la lecture de morceaux de musique c'est-à-dire que la lecture de morceaux de musique est interrompue dès que quelqu'un appelle.



Liste des priorités en cas d'utilisation des lecteurs (LE) :

Prio.	Profil	Lecteurs (LE)
1	HFP (téléphonie)	LE1 (le premier appareil est connecté)
2	HFP (téléphonie)	LE2 (le deuxième appareil est connecté)
3	A2DP (lecture de morceaux de musique)	LE1 (le premier appareil est connecté)
4	A2DP (lecture de morceaux de musique)	LE2 (le deuxième appareil est connecté)

### Régler les points multiples :





- Connectez le Personal Speakerphone avec le premier appareil (voir „Connecter à un appareil via Bluetooth® (pairage)” en page 29).
- Désactivez la connexion Bluetooth® du premier appareil.
- Connectez le Personal Speakerphone avec le deuxième appareil (voir „Connecter à un appareil via Bluetooth® (pairage)” en page 29).
- Réactivez la connexion Bluetooth® du premier appareil qui se connecte automatiquement avec le produit.  
Lorsque les deux appareils sont couplés au Personal Speakerphone, le Speakerphone se connecte automatiquement aux deux appareils à chaque prochaine mise en marche.

### Utiliser les points multiples :

- ✓ Vous avez connecté le Speakerphone à deux appareils et venez d'activer la lecture de médias.
- ▶ Appuyez brièvement une fois sur la touche  pour accepter un appel entrant.
- ✓ Vous avez connecté le Speakerphone à deux appareils et venez de raccrocher.
- ▶ Appuyez brièvement une fois sur la touche  pour reprendre la lecture du média que vous étiez en train d'écouter.

## Régler le volume sonore

### Augmenter/Réduire le volume sonore :

- ▶ Pas à pas : Appuyez brièvement sur la touche  /  .
- ▶ En continu : Maintenir la touche  /  enfoncée.  
Un signal sonore indique le volume sonore minimum/maximum atteint.

## Témoin à LED pour le réglage du volume sonore :

**Blanc :** Zéro\* – volume sonore maximum\*\*

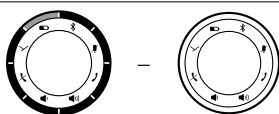

\*) En cas d'un volume sonore proche de zéro, toutes les LED sauf une (est allumée à 50 %) sont éteintes.

\*\*) En cas de volume sonore maximum, toutes les LED sont allumées (l'anneau est allumé en blanc)

## Régler la mise en sourdine

### Activer/Désactiver la mise en sourdine :

► Appuyez brièvement sur la touche . L'icône s'allume en rouge en cas de mise en sourdine.

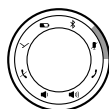

► Appuyez brièvement à nouveau sur la touche . La mise en sourdine est supprimée.

## Lecture de médias

Notez que les fonctions décrites ci-dessous dépendent du lecteur utilisé et du logiciel de lecture.

### Démarrer / Arrêter la lecture d'un média :

► Appuyez 1 fois brièvement sur la touche .

### Jouer le titre suivant / précédent :

► Appuyez 2/3 fois brièvement sur la touche .

## Sélectionner l'assistant personnel

**Sélectionnez l'assistant personnel de votre smartphone ou de votre tablette :**

► Appuyez pendant 1 à 3 secondes sur la touche .

## Utiliser le mode Sound-Activated Lighting

Lorsque le mode Sound-Activated Lighting est activé, l'anneau à LED s'allume au rythme des signaux audio.

### Activer la fonction :

► Appuyez simultanément pendant 1 à 3 secondes sur la touche et la touche .

### Désactiver la fonction :

► Appuyez simultanément pendant 1 à 3 secondes sur la touche et la touche .

## Régler le mode Business

En mode Business, il est possible de coupler, au maximum, un appareil avec le beyerdynamic SPACE Personal Speakerphone. Après avoir coupé la connexion ou après avoir éteint le Speakerphone, la liste d'appairage est automatiquement supprimée.

### Sélectionner le mode Business :

► Appuyez simultanément pendant 1 à 3 secondes sur la touche et sur la touche .

### Désactiver le mode Business :

► Appuyez simultanément pendant 1 à 3 secondes sur la touche et sur la touche .

## Régler le Stealth Mode

En Stealth Mode, il est possible d'éteindre l'éclairage de l'anneau à LED du beyerdynamic Personal Speakerphone sans mettre le Speakerphone hors tension.

Le fonctionnement en Stealth Mode rallonge la durée de fonctionnement de la batterie.

### Activer le Stealth Mode :

► Appuyez simultanément pendant 1 à 3 secondes sur la touche et la touche . L'éclairage de l'anneau à LED s'éteint.

### Désactiver le Stealth Mode :

► Appuyez simultanément pendant 1 à 3 secondes sur la touche et la touche . L'éclairage de l'anneau à LED s'allume.

Le Stealth Mode est également désactivé lorsque le Speakerphone est mis hors tension et de nouveau sous tension.

## Gestion des appels

### Prendre un appel :

► Appuyez brièvement sur la touche .

### Mettre fin à un appel :

► Appuyez brièvement sur la touche .

### Refuser un appel :

► Appuyez brièvement sur la touche .

### Changer d'appel ou prendre un deuxième appel :



► Appuyez brièvement sur la touche .

### Témoins à LED signalant un appel :

Appel entrant	clignote en vert	
	clignote en rouge	
Appel en cours	s'allume en vert	
	s'allume en rouge	
Appel en attente	clignote en vert	
	s'allume en rouge	

## Réglage des annonces vocales

### Activer des annonces vocales :

- ▶ Appuyez simultanément pendant 1 à 3 secondes sur la touche  et la touche .



### Désactiver des annonces vocales :

- ▶ Appuyez simultanément pendant 1 à 3 secondes sur la touche  et la touche .

## Réinitialiser aux réglages effectués en usine

Toutes les données personnelles sont supprimées lors de la réinitialisation aux réglages effectués en usine !

### Réinitialiser aux réglages effectués en usine :

- ▶ Appuyez simultanément pendant 3 à 4 secondes sur la touche  et sur la touche .

## Réglages pour restituer le meilleur son

Pour obtenir le meilleur son possible avec beyerdynamic SPACE Personal Speakerphone via Bluetooth®, vous devez prendre en compte les remarques pratiques suivantes :

1. Réglez le volume sonore du beyerdynamic SPACE Personal Speakerphone sur le minimum et le volume du lecteur sur le maximum.
2. Réglez ensuite le volume sonore uniquement sur le beyerdynamic SPACE Personal Speakerphone et non pas sur le lecteur.

Cela ne s'applique qu'aux lecteurs qui ne synchronisent pas automatiquement le volume sonore. Quant aux lecteurs qui synchronisent automatiquement le volume sonore (par ex. iPhone, iPad ou divers smartphones Android), le volume du haut-parleur est toujours identique au volume du lecteur.

3. Désactivez les éventuels effets audio existants dans le logiciel de lecture.

## Monter une serrure de sécurité Kensington













### Monter une serrure et verrouiller la serrure

1. Passez le câble de la serrure dans une boucle autour d'un point d'ancrage sûr que personne ne peut couper ni déplacer et enfoncez la tête de verrouillage dans le port Kensington de votre Personal Speakerphone.
2. Verrouillez la serrure en utilisant la clé également fournie.





















### Déverrouiller et démonter la serrure

1. Déverrouillez la serrure en utilisant la clé également fournie.
2. Retirez la tête de verrouillage du port Kensington et enlevez la serrure avec le câble de la serrure.

## Vue d'ensemble des fonctions de commande

Fonction		Commande
Mise sous tension/hors tension		▶ Appuyez 1 à 3 secondes sur le bouton-poussoir <b>Marche/Arrêt</b>
Lancement/Arrêt de la lecture		▶ Appuyez dessus brièvement
Titre suivant		▶ Appuyez 2 fois dessus brièvement
Titre précédent		▶ Appuyez 3 fois dessus brièvement
Sélection de l'assistant		▶ Appuyez pendant 1 à 3 secondes
Mise en sourdine/ Supprimer la mise en sourdine		▶ Appuyez dessus brièvement
Augmentation du volume sonore		▶ Tapez dessus (augmentation progressive) ▶ Maintenez appuyée (augmentation continue)
Diminution du volume sonore		▶ Tapez dessus (diminution progressive) ▶ Maintenez appuyée (diminution continue)
Raccrocher		▶ Appuyez dessus brièvement
Refuser un appel		▶ Appuyez dessus brièvement
Accepter un appel		▶ Appuyez dessus brièvement
Changer d'appel		▶ Appuyez 2 fois dessus brièvement
Afficher le niveau de charge de la batterie		▶ Appuyez dessus brièvement
Activer/Désactiver Bluetooth®		▶ Appuyez 2 fois sur la touche et maintenez-la enfoncée la deuxième fois



Fonction	Commande
Appairage	 ► Appuyez pendant 1 à 3 secondes
Supprimer l'appairage et la liste d'appairage	 ► Appuyez pendant au moins 10 secondes
Activer le mode Sound-Activated Lightning	 +  ► Appuyez simultanément sur les deux touches pendant 1 à 3 secondes
Désactiver le mode Sound-Activated Lightning	 +  ► Appuyez simultanément sur les deux touches pendant 1 à 3 secondes
Activer le mode Business	 +  ► Appuyez simultanément sur les deux touches pendant 1 à 3 secondes
Désactiver le mode Business	 +  ► Appuyez simultanément sur les deux touches pendant 1 à 3 secondes
Activer/Désactiver le Stealth Mode	 +  ► Appuyez simultanément sur les deux touches pendant 1 à 3 secondes
Activer les annonces vocales	 +  ► Appuyez simultanément sur les deux touches pendant 1 à 3 secondes
Désactiver les annonces vocales	 +  ► Appuyez simultanément sur les deux touches pendant 1 à 3 secondes
Réinitialiser aux réglages effectués en usine	 +  ► Appuyez simultanément sur les deux touches pendant 3 à 5 secondes
Activation/Désactivation de la mise en cascade <sup>1)</sup>	 +  ► Appuyez simultanément sur les deux touches pendant 1 à 3 secondes

<sup>1)</sup> Utilisation possible uniquement si le deuxième appareil est identifié dans un rayon de 5 m et si indiqué par les Bluetooth®-LEDs.

## AIDE EN CAS DE PROBLÈMES / FOIRE AUX QUESTIONS

### beyerdynamic SPACE Personal Speakerphone ne s'allume pas

La batterie est vide ou le niveau de charge de la batterie n'est plus que faible. ► Chargez la batterie.

### Aucun son audio n'est restitué.

Il n'y a pas de connexion Bluetooth®. ► Connectez le beyerdynamic SPACE Personal Speakerphone au lecteur.

### Le beyerdynamic SPACE Personal Speakerphone n'apparaît pas parmi les appareils Bluetooth® disponible dans le lecteur.

Le beyerdynamic SPACE Personal Speakerphone est éteint. ► Mettez le beyerdynamic SPACE Personal Speakerphone sous tension.

Le beyerdynamic SPACE Personal Speakerphone n'est pas en mode de connexion. ► Mettez le beyerdynamic SPACE Personal Speakerphone en mode de connexion.

Il existe déjà une connexion Bluetooth® avec un autre lecteur. ► Coupez la connexion Bluetooth® avec l'autre lecteur et connectez le beyerdynamic SPACE Personal Speakerphone avec l'appareil souhaité.

### Le volume sonore de lecture est trop faible alors que le beyerdynamic SPACE Personal Speakerphone est réglé au maximum

Le signal audio transmis est trop faible. ► Réglez le volume sonore de lecture au maximum sur le lecteur.

### La portée sans fil est insuffisante ou la connexion est coupée

Il y a des interférences avec d'autres appareils. ► Respectez la distance entre les routeurs WiFi et les micro-ondes.  
► Ne vous placez pas entre le lecteur et le beyerdynamic SPACE Personal Speakerphone.

## DURÉE DE VIE DES BATTERIES

- Retirez le câble de raccordement USB du chargeur et du Speakerphone après la charge à 100 %.
- Les températures élevées, surtout en cas de niveau de charge élevé, peuvent provoquer des dommages irréversibles.
- Si vous n'utilisez pas ou si vous stockez la batterie pendant une longue durée d'utilisation, il est recommandé de charger la batterie à environ 50 % de la charge et de la stocker à une température de 20 °C max..
- Après l'utilisation, éteindre le produit alimenté par une batterie.

## NETTOYAGE ET ENTRETIEN

- Pour nettoyer l'ensemble des éléments du beyerdynamic SPACE Personal Speakerphone, utilisez un chiffon doux humidifié à l'aide d'un nettoyant à base d'alcool. Veillez à ce qu'aucun liquide ne pénètre à l'intérieur de la coque, ni du transducteur acoustique.
- N'utilisez pas de nettoyants contenant des solvants, car ceux-ci peuvent endommager la surface.

## MISE AU REBUT

Ce symbole représenté sur le produit, dans le mode d'emploi ou sur l'emballage indique que les appareils électriques et électroniques ne doivent pas être éliminés avec les ordures ménagères en fin de vie.



- ▶ Éliminez toujours les appareils utilisés conformément aux directives applicables.
- ▶ Pour la reprise des appareils usagés, des piles et des batteries, vous disposez de points de collecte gratuits et d'un retour gratuit chez beyerdynamic, d'autres points de collecte sont également disponibles le cas échéant pour le recyclage. Vous pouvez obtenir les adresses auprès de la municipalité ou de l'administration locale.
- ▶ Les distributeurs d'appareils électroniques sont en principe tenus de reprendre gratuitement les appareils électriques/électroniques usagés. Cette obligation s'applique également en cas de vente par le biais de communications à distance.
- ▶ Pour de plus amples informations, merci de vous adresser aux autorités locales ou au revendeur auprès duquel vous avez acheté le produit.
- ▶ Le consommateur/utilisateur final est lui-même responsable de l'effacement des données à caractère personnel sur les équipements électriques/électroniques usagés.

### Mise au rebut des batteries

- ▶ Après utilisation, éliminer les batteries/piles séparément du produit, conformément aux prescriptions en vigueur. Il est interdit de les jeter dans les ordures ménagères. Le retour est gratuit pour les consommateurs/utilisateurs finaux.
- ▶ Décharger et retirer les batteries/piles avant de les mettre au rebut.

**ATTENTION:** Un retrait non destructif de la batterie/pile n'est pas possible pour ce produit par l'utilisateur final. Veuillez vous adresser à beyerdynamic ou consultez un spécialiste indépendant.

## DÉCLARATION DE CONFORMITÉ UE

beyerdynamic déclare par la présente que l'appareil de transmission radio répond à la directive de l'Union européenne 2014/53/UE.

- ▶ Vous trouverez le texte complet de la déclaration de conformité UE sur le site Internet : [www.beyerdynamic.com/cod](http://www.beyerdynamic.com/cod)

## CARACTÉRISTIQUES TECHNIQUES

Plage des fréquences Bluetooth®	de 2,400 à 2,4835 GHz
Puissance d'émission	jusqu'à 4 dBm
Performance maximale du haut-parleur	5 W RMS
Niveau de pression acoustique	SPL=73,8 dBA (bruit rose), SPLmax=81 dB @ 1 kHz
Type du microphone	4 x MEMS
Plage de fréquences du microphone	de 100 Hz à 10 kHz
Plage de fréquences du haut-parleur	90 Hz~ 15 kHz (-10 dB)
Profils pris en charge	HFP, A2DP
Connexion	Bluetooth® et USB-C
Version Bluetooth®	5.0
Technologie de la batterie	lithium-ion
Durée de fonctionnement de la batterie	typ. 20 heures de communication
Raccord de recharge	USB-C
Durée de recharge	2,5 heures (5 V / 1,5 A)
Mise à jour du logiciel possible	Oui
Longueur x Largeur x Hauteur (mm)	132 x 132 x 40
Poids	354 g

- ▶ Vous trouverez de plus amples informations sur les données techniques sur notre site Internet [www.beyerdynamic.com/SPACE.html](http://www.beyerdynamic.com/SPACE.html)

## CONDITIONS DE GARANTIE

La société beyerdynamic accorde une garantie limitée sur le produit original beyerdynamic que vous avez acheté.

- ▶ Vous trouverez les conditions de garantie détaillées de beyerdynamic sur le site Internet [www.beyerdynamic.de/service/garantie](http://www.beyerdynamic.de/service/garantie)

## MARQUES

Windows est une marque déposée ou une marque de Microsoft Corporation aux États-Unis et dans d'autres pays.

iPhone, iPod touch, iPad, macOS et Mac sont des marques de la société Apple Inc. qui sont enregistrées aux États-Unis et dans d'autres pays.

Android est une marque de Google LLC.

La marque Bluetooth® et les logos sont des marques déposées de la société Bluetooth® SIG, Inc, et toute utilisation de ces marques par la société beyerdynamic fait l'objet d'une licence. D'autres marques et dénominations commerciales appartiennent aux propriétaires respectifs.

USB Typ-A, USB Typ-B et USB Typ-C sont des marques de USB Implementers.

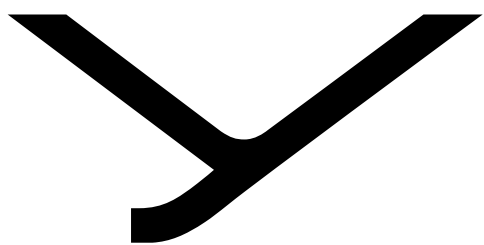

**beyerdynamic**

**beyerdynamic**

**S P A C E**

PERSONAL SPEAKERPHONE

INSTRUCCIONES DE USO



# ÍNDICE

<b>INSTRUCCIONES DE SEGURIDAD</b> .....	<b>37</b>	<b>SOLUCIÓN A POSIBLES PROBLEMAS / PREGUNTAS MÁS FRECUENTES</b> .....	<b>43</b>
Uso correcto .....	37	<b>DURACIÓN DE LAS BATERÍAS</b> .....	<b>43</b>
Peligro de ingestión .....	37	<b>LIMPIEZA Y MANTENIMIENTO</b> .....	<b>43</b>
Cable de alimentación y conexión .....	37	<b>ELIMINACIÓN</b> .....	<b>43</b>
Utilización de las baterías .....	37	Desechar las baterías .....	43
Condiciones medioambientales .....	37	<b>DECLARACIÓN DE CONFORMIDAD UE</b> .....	<b>44</b>
<b>ACERCA DE ESTAS INSTRUCCIONES</b> .....	<b>37</b>	<b>CARACTERÍSTICAS TÉCNICAS</b> .....	<b>44</b>
<b>VOLUMEN DE SUMINISTRO</b> .....	<b>37</b>	<b>TÉRMINOS DE GARANTÍA</b> .....	<b>44</b>
<b>VISTA GENERAL DEL PRODUCTO</b> .....	<b>37</b>	<b>MARCAS REGISTRADAS</b> .....	<b>44</b>
<b>PRIMEROS PASOS</b> .....	<b>38</b>		
Extraer del embalaje y guardar .....	38		
Fijación del Personal Speakerphone .....	38		
Cargar la batería .....	38		
Indicación de la carga de la batería .....	38		
Uso del producto conectado por cable USB .....	38		
Uso del producto conectado por Bluetooth® .....	38		
<b>ACTUALIZACIÓN DEL SOFTWARE</b> .....	<b>38</b>		
<b>COMPATIBILIDAD CON DISPOSITIVOS REPRODUCTORES</b>	<b>39</b>		
<b>CODECS DE AUDIO COMPATIBLES</b> .....	<b>39</b>		
<b>MANEJO</b> .....	<b>39</b>		
Encender y apagar .....	39		
Activar y desactivar la función Bluetooth® .....	39		
Conectar con un dispositivo vía Bluetooth® (emparejamiento o pairing) .....	39		
Conexión por Bluetooth® con un USB Bluetooth®-Adapter	39		
Indicadores de conexión .....	40		
Conexión de dos Speakerphones como pareja estéreo (para escuchar música) .....	40		
Modo multipunto .....	40		
Ajuste del volumen .....	40		
Modo silencio .....	41		
Reproducción de medios .....	41		
Abrir el asistente personal .....	41		
Uso del Sound-Activated Lighting Mode .....	41		
Ajustar el modo Business .....	41		
Ajuste del Stealth Mode .....	41		
Control de llamadas .....	41		
Ajuste de mensajes de voz .....	41		
Restablecer la configuración de fábrica .....	42		
Ajustes para mejorar el sonido .....	42		
Colocar el cierre de seguridad Kensington .....	42		
Tabla general de las funciones .....	42		

Le agradecemos su confianza y su decisión de adquirir un beyerdynamic SPACE Personal Speakerphone.

## INSTRUCCIONES DE SEGURIDAD

- ▶ Lea atentamente estas instrucciones al completo antes de utilizar el producto.
- ▶ Preste especial atención a la información sobre el uso seguro del producto.
- ▶ No utilice el producto si está dañado.
- ▶ La empresa beyerdynamic GmbH & Co. KG declina toda responsabilidad por daños en el producto o por lesiones debidas a un uso negligente, inadecuado, incorrecto o para un fin distinto del especificado por el fabricante.

### Uso correcto

No utilice el producto para usos diferentes a los indicados en estas instrucciones. beyerdynamic declina toda responsabilidad por daños en el producto o por lesiones debidas a un uso negligente, inadecuado, incorrecto o para un fin distinto del especificado por el fabricante.

beyerdynamic no es responsable de daños en dispositivos USB que no cumplan las especificaciones USB.

beyerdynamic no se responsabiliza de los daños provocados por la pérdida de conexión a causa de baterías descargadas o viejas, o por la superación del alcance del Bluetooth®.

Respete también las normas específicas del país antes de la puesta en funcionamiento.

### Peligro de ingestión

- ▶ Mantenga las piezas pequeñas (como partes del producto, del embalaje y de los accesorios) fuera del alcance de niños y animales domésticos. Existe peligro de asfixia al tragarlos.

### Cable de alimentación y conexión

Utilice única y exclusivamente el cable facilitado para conectar el dispositivo al cargador o a un ordenador.

### Utilización de las baterías

#### Peligro por calor, agua y carga mecánica

En caso de exposición a calor excesivo, agua o presión mecánica demasiado elevada existe riesgo de explosión y de generación de calor, fuego, humo o gas. En consecuencia pueden producirse lesiones y daños irreversibles en la batería.

- ▶ No exponga la batería (paquete de baterías o batería integrada) a calor excesivo, radiación solar directa o fuego.
- ▶ No abra la carcasa ni desmonte la batería.
- ▶ No utilice la batería si ha entrado en contacto directo con agua.

#### Almacenamiento de la batería

- ▶ Si no va a utilizar la batería durante tiempo, ajuste el estado de carga al 50 % de la capacidad máxima y guárdela a una temperatura máxima de 30 °C.

## Condiciones medioambientales

- ▶ No exponga el producto a lluvia, nieve, líquidos o humedad.

## ACERCA DE ESTAS INSTRUCCIONES

En estas instrucciones se describen las principales funciones del beyerdynamic SPACE Personal Speakerphone.

Los datos se refieren a la configuración estándar del software. Es probable que haya una nueva versión disponible.

- ▶ En „Instrucciones de seguridad“ en la página 37 encontrará información sobre la actualización de software.





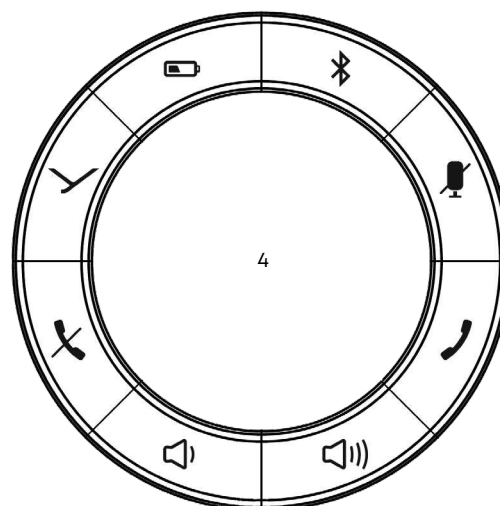
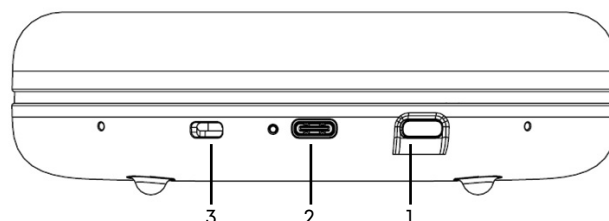

## VOLUMEN DE SUMINISTRO

- beyerdynamic SPACE
- Cable USB-C a USB-C
- Adaptador de USB-C a USB-A
- Funda
- Instrucciones breves

## VISTA GENERAL DEL PRODUCTO



- 1 **Botón de encendido y apagado (On/Off)**
- 2 **Puerto USB-C con LED de estado**
- 3 **Cierre de seguridad Kensington**
- 4 **Anillo de indicadores y elementos de mando con iluminación:**
  - ✓ Botón multifunción

-  Botón silenciador (LED rojo)
-  Subir el volumen de sonido (LED blanco)
-  Bajar el volumen de sonido (LED blanco)
-  Colgar el teléfono (LED rojo)
-  Descolgar el teléfono (LED verde)
-  Estado de la batería por segmentos (LED verde/amarillo/rojo)
-  Bluetooth® (LED azul)

## PRIMEROS PASOS

### Extraer del embalaje y guardar

- Guarde su beyerdynamic SPACE Personal Speakerphone y sus accesorios en la funda cuando no lo utilice y para el transporte.

Esa es la mejor manera de protegerlo y evitar daños.

### Fijación del Personal Speakerphone

El Personal Speakerphone dispone de un orificio roscado de 1/4" en el centro de su cara inferior para poder fijarlo, por ejemplo, a un trípode.

### Cargar la batería

Para cargar la batería recomendamos utilizar siempre el cable USB suministrado.

1. Conecte el cable suministrado en el puerto USB-C de su beyerdynamic SPACE Personal Speakerphone y el otro extremo en un puerto USB-C estándar que disponga de tensión (por ejemplo un adaptador de alimentación USB). Si es preciso, puede utilizar un adaptador para USB (ver „Volumen de suministro“ en la página 37).
2. Una vez finalizada la carga, retire el cable USB.

### Información sobre la duración de las baterías de iones de litio

- Una vez completada la carga, desconecte el cable USB del cargador y del SPACE Personal Speakerphone.
- **¡ATENCIÓN!** Las temperaturas elevadas pueden provocar daños irreversibles, sobre todo con la batería cargada.
- Si no va a utilizar la batería durante mucho tiempo, o para guardarla, se recomienda dejarla al 50% de carga y guardarla a una temperatura de 20 °C como máximo.
- Apague siempre los productos alimentados por batería después del uso.

### Indicación de la carga de la batería

- Pulse el botón  1 vez corta.

*El estado de la batería se indica en el anillo de botones LED.*

## Uso del producto conectado por cable USB

Si lo desea, puede conectar su beyerdynamic SPACE Personal Speakerphone a un ordenador personal o portátil con el cable USB.

1. Arranque el ordenador personal o portátil.
2. Conecte el beyerdynamic SPACE Personal Speakerphone con el ordenador deseado a través del puerto USB con el cable USB suministrado.

*Utilice un adaptador USB (de USB-C a USB-A, ver „Volumen de suministro“ en la página 37) si es necesario para su ordenador.*

3. En caso de que su Speakerphone no se encienda automáticamente, pulse el botón **On/Off** para encenderlo.

### Indicadores LED del estado de carga

**Rojo\*:** batería al 0 – 25 %

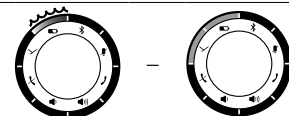

**Amarillo:** batería al 25 – 62,5 %

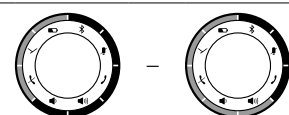

**Verde:** batería al 62,5 – 100 %

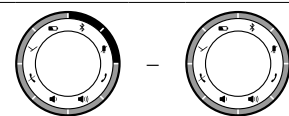

\*) LED intermitente cuando la carga es casi nula

## Uso del producto conectado por Bluetooth®

Si lo desea, puede conectar su beyerdynamic SPACE Personal Speakerphone a un ordenador personal o a un teléfono móvil por Bluetooth®. Para ello es necesario que esté activada la función de Bluetooth® y que el Speakerphone esté acoplado (pairing) con el dispositivo de salida. Encontrará más información sobre el manejo en „Manejo“ en la página 39.

## ACTUALIZACIÓN DEL SOFTWARE

Las actualizaciones de firmware se realizan vía USB-HID a través del hub de actualizaciones de beyerdynamic. Puede descargar el software para actualizar el producto aquí:

<https://byr.li/firmwareupdate>

El aparato dispone de una Firmware-Update-Funktion (DFU) vía conexión USB con un ordenador (Windows y Mac OS).

Durante la actualización parpadea el anillo de indicadores LED en color magenta.

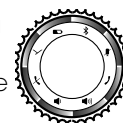

## COMPATIBILIDAD CON DISPOSITIVOS REPRODUCTORES

El beyerdynamic SPACE Personal Speakerphone es compatible con dispositivos de reproducción Bluetooth® que dispongan de estos perfiles:

- A2DP (para transmisión de audio)
- HFP (para telefonía)

Las funciones vinculadas solo están disponibles si son compatibles con el dispositivo reproductor.

## CODECS DE AUDIO COMPATIBLES

beyerdynamic SPACE Personal Speakerphone es compatible con el Audio-Codec SBC.

Solo se pueden utilizar los Codecs para la transmisión de audio que estén disponibles en el reproductor.

El dispositivo reproductor y beyerdynamic SPACE Personal Speakerphone detectan automáticamente el mejor Codec disponible en los dos: En este caso, SBC.

## MANEJO

### Encender y apagar

#### Encender:

- ▶ Pulse el botón **On/Off** de 1 a 3 seg.

#### Apagar:

- ▶ Pulse de nuevo el botón **On/Off** de 1 a 3 seg.

### Activar y desactivar la función Bluetooth®

#### Activar:

- ▶ Pulse el botón  dos veces, y manténgalo pulsado. *El LED se encenderá en blanco: La función Bluetooth® está activada*

#### Desactivar:

- ▶ Pulse el botón  dos veces, y manténgalo pulsado. *El LED no se enciende: La función Bluetooth® está desactivada.*

### Conectar con un dispositivo vía Bluetooth® (emparejamiento o pairing)

Antes de poder utilizar su beyerdynamic SPACE Personal Speakerphone, tiene que conectarlo con su teléfono móvil o cualquier otro dispositivo que disponga de Bluetooth®. El proceso de enlace puede variar de un dispositivo a otro.

- ▶ Consulte el manual de instrucciones del dispositivo con el que desea conectar el Personal Speakerphone.

#### Establecer conexión:

- ✓ El beyerdynamic SPACE Personal Speakerphone tiene que estar encendido.

1. Mantenga pulsado el botón  de 1 a 3 seg. *Se inicia el modo de conexión por Bluetooth®. El indicador LED alterna luz azul y roja.*
2. Active la función de Bluetooth® en el dispositivo de reproducción o, dado el caso, busque otros equipos nuevos.
3. Seleccione entre los equipos disponibles en el menú de Bluetooth® «SPACE» y conecte los dos dispositivos.

*Una vez conectados se enciende el LED azul. A partir de ahora, los dispositivos se conectan automáticamente al encenderlos si se encuentran dentro de la zona de alcance.*

#### Conectar con Google Fast Pair:

Los dispositivos Android a partir de la versión 6.0+ permiten una rápida conexión a través de Google Fast Pair.

1. Inicie el modo de conexión en el beyerdynamic SPACE Personal Speakerphone como se ha indicado más arriba. *«beyerdynamic SPACE Personal Speakerphone» se muestra en la lista del dispositivo conectado.*
2. Seleccione «beyerdynamic SPACE Personal Speakerphone». *Se conectan ambos dispositivos.*

Si se interrumpe la conexión de Bluetooth®, el LED cambia a luz azul intermitente corta cada 2,5 segundos.

#### Borrar lista de dispositivos ya conectados:

- ▶ Pulse el botón  durante más de 10 segundos. *Se borra la lista de dispositivos ya conectados por Bluetooth® (máximo 8) y se establece la conexión con el dispositivo con Bluetooth® activo. Un sonido doble confirma la conexión.*

### Conexión por Bluetooth® con un USB Bluetooth®-Adapter

Se necesita un USB Bluetooth®-Adapter para poder establecer una conexión inalámbrica por Bluetooth® con un ordenador personal o portátil y al mismo tiempo garantizar la compatibilidad y la sincronización de los correspondientes comandos de las plataformas de comunicación afines como Microsoft Teams. Los protocolos de Bluetooth® estándar de los ordenadores no son compatibles con esos comandos.

El USB WL Adapter (disponible como accesorio opcional) tiene un botón de emparejamiento para conectar con su beyerdynamic SPACE Personal Speakerphone. El adaptador puede ser guardado en la parte inferior del beyerdynamic SPACE Personal Speakerphone.

Encontrará más información en las instrucciones de uso de su adaptador USB Bluetooth®.



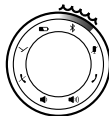
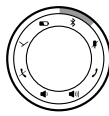
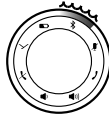

## Indicadores de conexión

### Indicadores LED del estado de la conexión

Bluetooth®: posible acoplamiento o detección		Luz intermitente azul y roja
Bluetooth®: conectado		Luz azul continua
Bluetooth®: conectable / pérdida de conexión		Luz azul intermitente
Conectado por USB		Anillo LED completo con luz blanca

## Conexión de dos Speakerphones como pareja estéreo (para escuchar música)

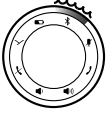
### Establecer cascada

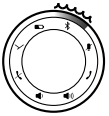
1. Pulse el botón  y el botón  al mismo tiempo durante 1 a 3 segundos en el primer dispositivo SPACE.  Rojo intermitente
2. Pulse el botón  y el botón  al mismo tiempo durante 1 a 3 segundos en el segundo dispositivo SPACE.  Rojo intermitente

Los dos dispositivos SPACE se conectan vía True Wireless.

Una vez acoplados los dos dispositivos suena «cascade successful».

### Borrar cascada

- ✓ Los dos dispositivos SPACE están conectados.
- ▶ Pulse el botón  y el botón  al mismo tiempo de forma corta en uno de los dos dispositivos SPACE. Se anula la conexión por Bluetooth® de los dos dispositivos (cascada).

## Modo multipunto

beyerdynamic SPACE Personal Speakerphone puede estar acoplado a varios dispositivos con Bluetooth®.

En el modo normal se pueden acoplar hasta 8 dispositivos.

En el modo business solo se puede acoplar 1 dispositivo. Se puede mantener una conexión activa simultánea con un máximo de dos dispositivos. Pero la reproducción de música y la telefonía simultáneamente son posibles solo

en un dispositivo. En ese caso, la telefonía tiene prioridad sobre la reproducción de música. Es decir, al recibir una llamada, se interrumpe la música.



Lista de prioridades al utilizar el reproductor (R):

Prio.	Perfil	Reproductor (R)
1	HFP (telefonía)	R 1 (dispositivo conectado en primer lugar)
2	HFP (telefonía)	R 2 (dispositivo conectado en segundo lugar)
3	A2DP (reproducción de música)	R 1 (dispositivo conectado en primer lugar)
4	A2DP (reproducción de música)	R 2 (dispositivo conectado en segundo lugar)

### Ajuste multipunto





1. Conecte el Personal Speakerphone con el primer dispositivo (ver „Conectar con un dispositivo vía Bluetooth® (emparejamiento o pairing)” en la página 39).
2. Desactive la conexión de Bluetooth® del primer dispositivo.
3. Conecte el Personal Speakerphone con el segundo dispositivo (ver „Conectar con un dispositivo vía Bluetooth® (emparejamiento o pairing)” en la página 39).
4. Active de nuevo la conexión de Bluetooth® del primer dispositivo, que se conecta automáticamente con el producto.  
*Si ambos dispositivos están acoplados con el Personal Speakerphone, este se conecta automáticamente con ambos al encenderlos de nuevo.*

### Uso multipunto

- ✓ Ha conectado su Speakerphone con dos dispositivos y acaba de activar la reproducción de medios.
  - ▶ Pulse el botón  1 vez corta para responder a una llamada entrante.
- ✓ Ha conectado su Speakerphone con dos dispositivos y acaba de finalizar una llamada.
  - ▶ Pulse el botón  1 vez corta para reanudar la reproducción del medio activa antes de la llamada.

## Ajuste del volumen

### Subir y bajar el volumen:

- ▶ Paso a paso: pulsación corta del botón  / 
- ▶ De forma continua: mantener pulsado el botón  /   
*Cuando se alcanza el volumen máximo o mínimo suena una señal acústica.*

### Indicadores LED del ajuste del volumen

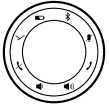
<b>Blanco:</b> volumen nulo* – máximo**	 – 
---	---



\*) Si el volumen es prácticamente nulo todos los LED, excepto uno (intensidad al 50%), están apagados.

\*\*) Si el volumen está al máximo están encendidos todos los LED (anillo blanco completo).



## Modo silencio

### Activar y desactivar el modo silencio:

- ▶ Pulse el botón  una vez corta.  
*Icono rojo con el modo silencio activado.*
- ▶ Pulse de nuevo el botón  una vez corta.  
*Desactiva el modo silencio.*

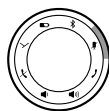

## Reproducción de medios

Las funciones descritas dependen del reproductor utilizado, así como del software de reproducción, por lo que pueden no estar disponibles.

### Iniciar y detener la reproducción:

- ▶ Pulse el botón  1 vez corta.

### Reproducir título siguiente o anterior:

- ▶ Pulse el botón  2 o 3 veces cortas.

## Abrir el asistente personal

### Abrir el asistente personal de su smartphone o tableta:

- ▶ Pulse el botón  de 1 a 3 segundos.

## Uso del Sound-Activated Lighting Mode

Cuando está activado el Sound-Activated Lighting Mode se enciende el anillo de LED al ritmo de las señales de audio.

### Activar la función:

- ▶ Pulse el botón  y el botón  al mismo tiempo durante 1 a 3 segundos.

### Desactivar la función:

- ▶ Pulse el botón  y el botón  al mismo tiempo durante 1 a 3 segundos.

## Ajustar el modo Business

En el modo Business solo se puede conectar un dispositivo con el beyerdynamic SPACE Personal Speakerphone. Al cortar la conexión o al apagar el Speakerphone se borra automáticamente la lista de emparejamiento.

### Activar el modo Business:

- ▶ Pulse el botón  y el botón  al mismo tiempo durante 1 a 3 segundos.

### Desactivar el modo Business:



- ▶ Pulse el botón  y el botón  al mismo tiempo durante 1 a 3 segundos.

## Ajuste del Stealth Mode



El Stealth Mode permite apagar los LEDs del anillo del beyerdynamic Personal Speakerphone sin apagar el dispositivo.

El uso en el Stealth Mode aumenta la capacidad de la batería.

### Activar el Stealth Mode:

- ▶ Pulse el botón  y el botón  al mismo tiempo durante 1 a 3 segundos.  
*Se apaga la iluminación LED del anillo.*

### Desactivar el Stealth Mode:

- ▶ Pulse el botón  y el botón  al mismo tiempo durante 1 a 3 segundos.  
*Se enciende la iluminación LED del anillo.*

El Stealth Mode se desactiva también cuando se apaga y enciende de nuevo el Speakerphone.

## Control de llamadas

### Responder a una llamada:

- ▶ Pulse el botón  una vez corta.

### Finalizar una llamada:

- ▶ Pulse el botón  una vez corta.







### Rechazar una llamada:

- ▶ Pulse el botón  una vez corta.

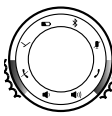
### Cambiar de llamada o responder a una segunda llamada:

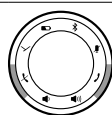
- ▶ Pulse el botón  una vez corta.

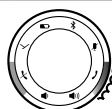
### Indicadores LED de las llamadas

Llamada entrante	 verde intermitente	
	 rojo intermitente	
Conversación en curso	 verde	
	 rojo	
Llamada en espera	 verde intermitente	
	 rojo	

## Ajuste de mensajes de voz

### Activar mensajes de voz:

- ▶ Pulse el botón  y el botón  al mismo tiempo durante 1 a 3 segundos.

### Desactivar mensajes de voz:

- ▶ Pulse el botón  y el botón  al mismo tiempo durante 1 a 3 segundos.

## Restablecer la configuración de fábrica

¡Al restablecer la configuración de fábrica se borran todos los datos personales!

### Restablecer la configuración de fábrica:

- ▶ Pulse el botón  y el botón  al mismo tiempo durante 3 a 4 segundos.

## Ajustes para mejorar el sonido

Indicaciones prácticas para obtener el mejor sonido posible con el beyerdynamic SPACE Personal Speakerphone vía Bluetooth®:

1. Ajustar el volumen de sonido al mínimo en el beyerdynamic SPACE Personal Speakerphone y al máximo en el dispositivo de reproducción.
2. A continuación, regular el volumen de sonido únicamente en el beyerdynamic SPACE Personal Speakerphone, no en el dispositivo de reproducción.

Esto solo es aplicable a dispositivos de reproducción que no sincronicen el volumen automáticamente. En los dispositivos de reproducción que sincronizan el volumen automáticamente (p. ej. iPhone, iPad, y diversos smartphones Android), el volumen del Speakerphone siempre es idéntico al del dispositivo de reproducción.

3. Desactivar, si es posible, los efectos de audio existentes en el software del dispositivo de reproducción.

## Colocar el cierre de seguridad Kensington

### Colocar y cerrar con llave

1. Coloque el cable de cierre en un lazo para un anclaje seguro e inserte el cierre en la entrada Kensington de su Personal Speakerphone.
2. Cíérrelo con la llave suministrada.

### Abrir y retirar el cierre de seguridad

1. Abra el cierre con la llave suministrada.
2. Extraiga el cierre de la entrada Kensington y retírelo junto con el cable.

## Tabla general de las funciones

Función	Manejo
Encender y apagar	▶ Pulsar el botón <b>On/Off</b> de 1 a 3 seg
Iniciar y detener reproducción	 ▶ Pulsar 1 vez corta
Título siguiente	 ▶ Pulsar 2 veces cortas
Título anterior	 ▶ Pulsar 3 veces cortas
Abrir asistente personal	 ▶ Pulsar de 1 a 3 segundos
Desactivar modo silencio	 ▶ Pulsar 1 vez corta

Función	Manejo
Subir el volumen	 ▶ Pulsar (aumento paso a paso) ▶ Mantener (aumento continuo)
Bajar el volumen	 ▶ Pulsar (reducción paso a paso) ▶ Mantener (reducción continua)
Finalizar llamada	 ▶ Pulsar 1 vez corta
Rechazar llamada	 ▶ Pulsar 1 vez corta
Aceptar llamada	 ▶ Pulsar 1 vez corta
Cambiar de llamada	 ▶ Pulsar 2 veces cortas
Ver estado de la batería	 ▶ Pulsar 1 vez corta
Activar/desactivar Bluetooth®	 ▶ Pulse el botón dos veces, y manténgalo pulsado
Emparejamiento (pairing)	 ▶ Pulsar de 1 a 3 segundos
Borrar emparejamiento y lista	 ▶ Pulsar como mínimo 10 segundos
Activar Sound-Activated Lightning Mode	 +  ▶ Pulsar simultáneamente de 1 a 3 segundos
Desactivar Sound-Activated Lightning Mode	 +  ▶ Pulsar simultáneamente de 1 a 3 segundos
Activar modo Business	 +  ▶ Pulsar simultáneamente de 1 a 3 segundos
Desactivar modo Business	 +  ▶ Pulsar simultáneamente de 1 a 3 segundos
Activar y desactivar Stealth Mode	 +  ▶ Pulsar simultáneamente de 1 a 3 segundos
Activar mensajes de voz	 +  ▶ Pulsar simultáneamente de 1 a 3 segundos
Desactivar mensajes de voz	 +  ▶ Pulsar simultáneamente de 1 a 3 segundos
Restablecer la configuración de fábrica	 +  ▶ Pulsar simultáneamente de 3 a 5 segundos

Función	Manejo
Activar y desactivar modo cascada <sup>1)</sup>	 ► Pulsar simultáneamente de 1 a 3 segundos

<sup>1)</sup> Disponible únicamente si el segundo dispositivo es detectado en un alcance de 5 metros y señalado por los Bluetooth® LED.

## SOLUCIÓN A POSIBLES PROBLEMAS / PREGUNTAS MÁS FRECUENTES

### beyerdynamic SPACE Personal Speakerphone no se enciende

La batería está descargada parcial o completamente. ► Cargue la batería.

### No reproduce ningún sonido.

Se ha interrumpido la conexión de Bluetooth®. ► Conecte el beyerdynamic SPACE Personal Speakerphone con el dispositivo reproductor.

### El beyerdynamic SPACE Personal Speakerphone no aparece entre los dispositivos Bluetooth® disponibles en el reproductor.

beyerdynamic SPACE Personal Speakerphone tiene que estar encendido. ► Encienda el beyerdynamic SPACE Personal Speakerphone.

beyerdynamic SPACE Personal Speakerphone no se encuentra en el modo de conexión. ► Active el modo de conexión en el beyerdynamic SPACE Personal Speakerphone.

Ya está conectado por Bluetooth® con otro reproductor. ► Desactive la conexión Bluetooth® con el otro dispositivo de reproducción y conecte el beyerdynamic SPACE Personal Speakerphone con el dispositivo deseado.

### El volumen de reproducción es demasiado bajo aunque está ajustado al máximo en el beyerdynamic SPACE Personal Speakerphone

La señal de audio es demasiado baja. ► Ajuste el volumen de reproducción al máximo en el reproductor.

### El alcance inalámbrico no es suficiente o se producen interrupciones de la conexión

Hay interferencias con otros dispositivos. ► Aléjelo del router WLAN y de aparatos microondas.  
 ► No se interponga entre el reproductor y el beyerdynamic SPACE Personal Speakerphone.

## DURACIÓN DE LAS BATERÍAS

- Una vez cargado totalmente, retire el cable USB del cargador y del Speakerphone.
- Las temperaturas elevadas pueden provocar daños irreversibles, sobre todo con la batería cargada.
- Si no va a utilizar la batería durante mucho tiempo, o para guardarla, se recomienda dejarla al 50% de carga y guardarla a una temperatura de 20 °C como máximo.
- Apague siempre los productos alimentados por batería después del uso.

## LIMPIEZA Y MANTENIMIENTO

- Para limpiar todas las piezas del beyerdynamic SPACE Personal Speakerphone puede utilizar un paño suave humedecido con un limpiador a base de alcohol. Procure que no penetre ningún líquido en la carcasa, ni en el transductor acústico.
- No utilice limpiadores que contengan disolventes, ya que pueden dañar la superficie.

## ELIMINACIÓN

Este símbolo en el producto, las instrucciones o el embalaje significa que los dispositivos eléctricos y electrónicos no pueden ser desechados en la basura doméstica al finalizar su vida útil.



- Deseche los dispositivos usados respetando siempre la normativa local.
- Para depositar los dispositivos viejos, pilas y baterías usadas dispone de puntos de recogida gratuitos y de la posibilidad de devolución gratuita a beyerdynamic, así como de otros puntos limpios para su reutilización. Infórmese de las direcciones de los puntos de recogida públicos en su municipio.
- Los comercios de electrónica, por lo general, están obligados a recoger gratuitamente dispositivos eléctricos y electrónicos. La obligación es extensible también a los canales de venta a través de sistemas de comunicación a distancia.
- Si desea más información, consulte a las autoridades locales o en el comercio donde ha adquirido el producto.
- El usuario final es el responsable de borrar datos personales en los dispositivos eléctricos o electrónicos..

## Desechar las baterías

- Una vez usadas, las baterías deben ser desechadas por separado del producto siguiendo la normativa vigente. No se pueden tirar a la basura doméstica. La devolución es gratuita para el usuario final.
- Antes de desecharlas, descárguelas y retírelas.

**ATENCIÓN:** El usuario final no puede retirar las baterías de este producto sin destruirlo. Consulte a beyerdynamic o personal especializado independiente.

## DECLARACIÓN DE CONFORMIDAD UE

beyerdynamic declara que este dispositivo de transmisión por radio cumple la Directiva europea 2014/53/UE.

- ▶ Encontrará el texto completo de la declaración de conformidad UE en la página web:  
[www.beyerdynamic.com/cod](http://www.beyerdynamic.com/cod)

## CARACTERÍSTICAS TÉCNICAS

Rango de frecuencia Bluetooth®	2,400 a 2,4835 GHz
Potencia de transmisión	hasta 4 dBm
Potencia máxima del altavoz	5 W RMS
Nivel de presión sonora	SPL=73,8 dBA (rosa susurro), SPLmáx=81 dB @ 1 kHz
Tipo de micrófono	4 MEMS
Rango de frecuencia del micrófono	100 Hz a 10 kHz
Rango de frecuencia del altavoz	90 Hz ~ 15 KHz (-10 dB)
Perfiles compatibles	HFP, A2DP
Conexión	Bluetooth® y USB-C
Versión de Bluetooth®	5.0
Tipo de pila	iones de litio
Duración	típ. 20 horas de comunicación
Conexión para carga	USB-C
Duración de la carga	2,5 horas (5V / 1,5 A)
Actualización de firmware	Sí
Longitud x Anchura x Altura (mm)	132 x 132 x 40
Peso	354 g

- ▶ Para más información sobre las características técnicas visite la página web:  
[www.beyerdynamic.com/SPACE.html](http://www.beyerdynamic.com/SPACE.html)

## TÉRMINOS DE GARANTÍA

beyerdynamic otorga una garantía limitada para el producto original beyerdynamic que acaba de adquirir.

- ▶ Encontrará información detallada sobre los términos de garantía de beyerdynamic en la página web:  
[www.beyerdynamic.de/service/garantie](http://www.beyerdynamic.de/service/garantie)

## MARCAS REGISTRADAS

Windows es una marca registrada o una marca de Microsoft Corporation en los Estados Unidos de América y en otros países.

iPhone, iPod touch, iPad, macOS y Mac son marcas de Apple Inc. en los EE.UU. y en otros países.

Android es una marca de Google LLC.

La marca nominativa Bluetooth® y los logotipos son marcas registradas de Bluetooth® SIG, Inc y todo uso de estas marcas por parte de beyerdynamic dispone de licencia. Otras marcas y nombres comerciales pertenecen a los respectivos titulares.

USB tipo A, USB tipo B y USB tipo C son marcas de USB Implementers.

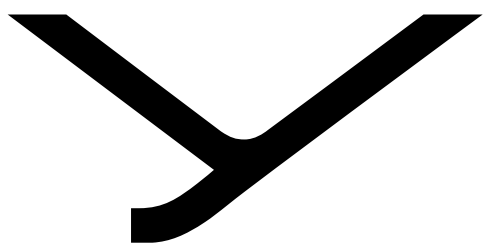

**beyerdynamic**

**beyerdynamic**

**SPACE**

PERSONAL SPEAKERPHONE

ISTRUZIONI D'USO



# CONTENUTO

<b>NORME DI SICUREZZA</b> .....	<b>47</b>	<b>AIUTO IN CASO DI PROBLEMI / FAQ</b> .....	<b>53</b>
Usò previsto .....	47	<b>DURATA DELLA BATTERIA</b> .....	<b>54</b>
Pericolo di ingestione .....	47	<b>PULIZIA E MANUTENZIONE</b> .....	<b>54</b>
Cavo elettrico e di collegamento .....	47	<b>SMALTIMENTO</b> .....	<b>54</b>
Utilizzo della batteria .....	47	Smaltimento delle batterie .....	54
Condizioni ambientali .....	47	<b>DICHIARAZIONE DI CONFORMITÀ UE</b> .....	<b>54</b>
<b>INFORMAZIONI SU QUESTE ISTRUZIONI</b> .....	<b>47</b>	<b>SPECIFICHE</b> .....	<b>54</b>
<b>DOTAZIONE FORNITA</b> .....	<b>47</b>	<b>DISPOSIZIONI DI GARANZIA</b> .....	<b>55</b>
<b>VISTA D'INSIEME DEL PRODOTTO</b> .....	<b>47</b>	<b>MARCHI REGISTRATI</b> .....	<b>55</b>
<b>PRIMI PASSAGGI</b> .....	<b>48</b>		
Eliminazione dell'imballaggio e conservazione .....	48		
Fissaggio del Personal Speakerphone .....	48		
Messa in carica della batteria .....	48		
Visualizzazione dello stato di carica delle batterie .....	48		
Utilizzo del prodotto con collegamento via cavo USB .....	48		
Utilizzo del prodotto con collegamento tramite Bluetooth® .....	48		
<b>AGGIORNAMENTO DEL SOFTWARE</b> .....	<b>49</b>		
<b>COMPATIBILITÀ CON I DISPOSITIVI DI RIPRODUZIONE</b> .....	<b>49</b>		
<b>CODEC AUDIO SUPPORTATI</b> .....	<b>49</b>		
<b>USO</b> .....	<b>49</b>		
Accensione e spegnimento .....	49		
Attivazione e disattivazione della funzione Bluetooth® .....	49		
Collegamento con un dispositivo tramite Bluetooth® (pairing) .....	49		
Collegamento Bluetooth® con un USB Bluetooth®-Adapter .....	50		
Spie di stato della connessione .....	50		
Collegamento di due vivavoce con una coppia stereo (per la riproduzione audio) .....	50		
Connettività multipoint .....	50		
Regolazione del volume .....	51		
Impostazione della modalità Mute .....	51		
Riproduzione di contenuti multimediali .....	51		
Attivazione dell'assistente personale .....	51		
Utilizzo della modalità Sound-Activated Lighting .....	51		
Impostazione della modalità Business .....	51		
Impostazione della modalità Stealth Mode .....	51		
Gestione delle chiamate .....	52		
Impostazione delle istruzioni vocali .....	52		
Ripristino delle impostazioni di fabbrica .....	52		
Impostazioni per un suono ottimale .....	52		
Applicazione del lucchetto Kensington .....	52		
Panoramica delle funzioni e dei comandi .....	52		

Grazie per la fiducia accordataci e per aver scelto il nostro dispositivo beyerdynamic SPACE Personal Speakerphone.

## NORME DI SICUREZZA

- ▶ Leggere attentamente e interamente queste istruzioni d'uso prima di usare il prodotto.
- ▶ Osservare tutte le avvertenze fornite, in particolare le indicazioni su come utilizzare il prodotto in sicurezza.
- ▶ Non utilizzare il prodotto se è difettoso.
- ▶ beyerdynamic GmbH & Co. KG declina qualsiasi responsabilità per danni al prodotto o per lesioni a persone causati dall'uso poco attento, scorretto, errato o non conforme all'uso previsto dal costruttore.

## Uso previsto

Non utilizzare il prodotto diversamente da quanto descritto in queste istruzioni. beyerdynamic declina qualsiasi responsabilità per danni al prodotto o per lesioni a persone causati dall'uso poco attento, scorretto, errato o non conforme all'uso previsto dal costruttore.

beyerdynamic non risponde dei danni ai dispositivi USB che non sono conformi alle specifiche USB indicate.

beyerdynamic non risponde di eventuali danni causati da interruzioni della connessione dovute a batterie scariche o troppo vecchie oppure dall'eccessiva distanza dal raggio di azione Bluetooth®.

Prima di utilizzare questo prodotto attenersi anche alle specifiche disposizioni in vigore nel rispettivo paese.

## Pericolo di ingestione

- ▶ Tenere fuori dalla portata di bambini e animali domestici i pezzi di piccole dimensioni, ad es. componenti del prodotto, della confezione e degli accessori. In caso di ingestione si corre il rischio di soffocamento.

## Cavo elettrico e di collegamento

Per il collegamento del dispositivo utilizzare soltanto il cavo da noi fornito, sia per metterlo in carica, sia per collegarlo a un computer portatile.

## Utilizzo della batteria

### Pericolo dovuto a calore eccessivo, acqua e sollecitazioni meccaniche

In presenza di calore eccessivo, acqua ed eccessive sollecitazioni meccaniche si corre il rischio di esplosione o potrebbero svilupparsi calore, fiamme, fumo o gas. Simili situazioni possono causare lesioni e danni irreversibili alla batteria.

- ▶ Evitare di esporre la batteria (pacco batterie o batteria integrata) al calore eccessivo, ai raggi solari diretti o al fuoco.
- ▶ Non aprire l'alloggiamento della batteria né tentare di smontarla.
- ▶ Non utilizzare la batteria se si teme che sia stata a contatto con l'acqua.

### Stoccaggio della batteria

- ▶ Se la batteria deve rimanere inutilizzata per lungo tempo portare la sua carica al 50% circa della massima capacità e conservarla a temperature mai superiori a 30 °C.

## Condizioni ambientali

- ▶ Non esporre il prodotto alla pioggia, alla neve, ai liquidi in genere o all'umidità.

## INFORMAZIONI SU QUESTE ISTRUZIONI

Queste istruzioni illustrano le principali funzioni del dispositivo vivavoce beyerdynamic SPACE Personal Speakerphone.

I dati forniti in queste istruzioni si riferiscono alle impostazioni standard del software. Potrebbe anche essere disponibile una versione più recente.

- ▶ Per indicazioni sull'aggiornamento del software consultare „Norme di sicurezza“ a pagina 47.





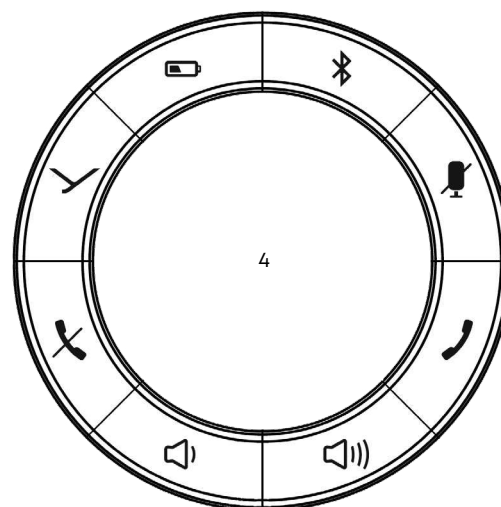
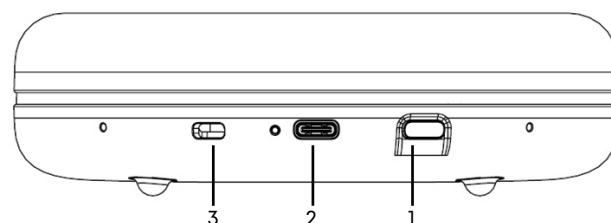

## DOTAZIONE FORNITA

- beyerdynamic SPACE
- Cavo USB-C per USB-C
- Adattatore USB-C per USB-A
- Sacchetto con lacci come custodia
- Istruzioni brevi

## VISTA D'INSIEME DEL PRODOTTO



- 1 **Pulsante di accensione/spengimento (on/off)**
- 2 **Presenza USB tipo C con LED indicatore di stato**
- 3 **Foro per lucchetto Kensington**
- 4 **Anello illuminato per il controllo del dispositivo con comandi e spie:**
  - ✓ **tasto multifunzione**

-  tasto Mute per disattivazione audio (spia a LED rossa)
-  tasto per alzare il volume (spia a LED bianca)
-  tasto per abbassare il volume (spia a LED bianca)
-  fine chiamata (spia a LED rossa)
-  risposta chiamata (spia a LED verde)
-  stato di carica della batteria raffigurato in segmenti (spia a LED verde/giallo/rosso)
-  Bluetooth® (spia a LED blu)

## PRIMI PASSAGGI

### Eliminazione dell'imballaggio e conservazione

- Utilizzare il sacchetto-custodia per conservare il beyerdynamic SPACE Personal Speakerphone quando non viene usato e per portarlo con sé assieme agli accessori.

Così si ottiene una protezione ottimale e non si danneggia.

### Fissaggio del Personal Speakerphone

Il vivavoce Personal Speakerphone presenta un foro filettato da 1/4" centrato sul fondo che consente di avvitarlo e fissarlo ad es. su un treppiedi.

### Messa in carica della batteria

Per mettere in carica la batteria si consiglia di utilizzare esclusivamente il cavo USB fornito.

1. Per collegare l'altoparlante beyerdynamic SPACE Personal Speakerphone utilizzare il cavo fornito con presa USB-C e inserirlo in una porta USB-C a propria scelta che sia sotto tensione e conforme agli standard (ad es. un alimentatore USB). Se necessario utilizzare un adattatore USB (vedi „Dotazione fornita“ a pagina 47).
2. Una volta completata la carica staccare il cavo USB.

### Indicazioni sulla durata della batteria agli ioni di litio

- Una volta completata la ricarica, staccare il cavo USB dal caricabatterie e dal dispositivo beyerdynamic SPACE Personal Speakerphone.
- **ATTENZIONE!** Le temperature elevate, soprattutto con un alto livello di carica, possono causare danni irreversibili.
- Se la batteria deve rimanere inutilizzata o deve essere conservata per lungo tempo si consiglia di lasciarla carica al 50% circa e di custodirla a temperature mai superiori a 20 °C.
- Dopo l'uso spegnere il prodotto alimentato dalla batteria.

## Visualizzazione dello stato di carica delle batterie

- Premere brevemente il tasto  per 1 volta.

Lo stato di carica della batteria viene indicato dall'anello con LED.

## Utilizzo del prodotto con collegamento via cavo USB

Il vivavoce beyerdynamic SPACE Personal Speakerphone può essere utilizzato collegato a un PC o a un computer portatile tramite cavo USB.

1. Accendere il laptop/PC.
2. Collegare il beyerdynamic SPACE Personal Speakerphone al computer desiderato utilizzando il cavo USB in dotazione tramite la presa USB.

Se necessario, sul lato computer utilizzare un adattatore USB (USB-C per USB-A, vedi „Dotazione fornita“ a pagina 47).

3. Se il dispositivo vivavoce non si è acceso automaticamente, premere il tasto **on/off** per accenderlo.

### LED indicatore del livello di carica:

**Rosso\***: batteria carica 0 – 25 %

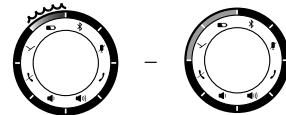

**Giallo**: batteria carica 25 – 62,5 %

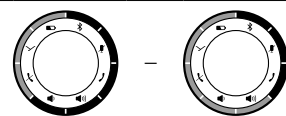

**Verde**: batteria carica 62,5 – 100 %

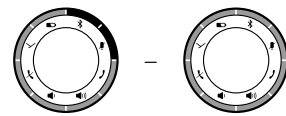

\*) con un livello di carica prossimo a zero il LED lampeggia

## Utilizzo del prodotto con collegamento tramite Bluetooth®

Il vivavoce beyerdynamic SPACE Personal Speakerphone può essere utilizzato assieme a uno smartphone o a un PC tramite Bluetooth®. In tal caso si deve attivare la funzione Bluetooth® e l'altoparlante deve essere accoppiato con il dispositivo di uscita (pairing). Le indicazioni per l'uso sono fornite nella sezione „Uso“ a pagina 49.



## AGGIORNAMENTO DEL SOFTWARE

Gli aggiornamenti del firmware vengono eseguiti mediante USB-HID tramite l'hub aggiornamenti di beyerdynamic o Update Hub. Il software per aggiornare il prodotto può essere scaricato all'indirizzo che segue:

<https://byr.li/firmwareupdate>

L'apparecchio presenta una funzione di aggiornamento firmware (DFU) tramite collegamento USB con il PC (Windows e Mac OS).

Mentre è in corso il processo di aggiornamento, l'anello con LED lampeggia con luce di colore magenta.

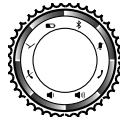

## COMPATIBILITÀ CON I DISPOSITIVI DI RIPRODUZIONE

L'altoparlante beyerdynamic SPACE Personal Speakerphone è compatibile con i dispositivi di riproduzione Bluetooth® che supportano i seguenti profili:

- A2DP (per la trasmissione audio)
- HFP (per la telefonia)

Le funzioni collegate sono disponibili solo se supportate dal dispositivo di riproduzione.

## CODEC AUDIO SUPPORTATI

Il dispositivo beyerdynamic SPACE Personal Speakerphone supporta l'Audio-Codec SBC.

Per la trasmissione audio si possono utilizzare soltanto quei Codecs che sono disponibili nel dispositivo di riproduzione.

Il dispositivo di riproduzione e il vivavoce beyerdynamic SPACE Personal Speakerphone comunicano automaticamente con il miglior Codec disponibile su entrambi: in questo caso SBC.

## USO

### Accensione e spegnimento

#### Per accendere:

- ▶ Premere il tasto **on/off** per 1-3 secondi.

#### Per spegnere:

- ▶ Premere di nuovo il tasto **on/off** per 1-3 secondi.

## Attivazione e disattivazione della funzione Bluetooth®

### Attivazione:

- ▶ Premere due volte il tasto  tenendo premuto la seconda volta.  
*Il LED mostra una luce bianca accesa: la funzione Bluetooth® è stata attivata*

### Disattivazione

- ▶ Premere due volte il tasto  tenendo premuto la seconda volta.  
*Il LED non si accende: la funzione Bluetooth® è stata disattivata.*

## Collegamento con un dispositivo tramite Bluetooth® (pairing)

Prima di utilizzare il vivavoce beyerdynamic SPACE Personal Speakerphone è necessario collegarlo con il proprio cellulare o con un altro dispositivo Bluetooth®. La procedura di connessione può variare da un dispositivo all'altro.

- ▶ Tenere presente il rispettivo manuale d'uso dell'apparecchio che si desidera collegare al vivavoce Personal Speakerphone.

### Per creare una connessione:

- ✓ Il vivavoce beyerdynamic SPACE Personal Speakerphone è acceso.

1. Tenere premuto il tasto  per 1-3 secondi.  
*Si attiva la modalità di connessione via Bluetooth®. La spia a LED lampeggia alternando luce blu e luce rossa.*
2. Attivare la funzione Bluetooth® sul dispositivo di riproduzione ed eventualmente attendere la ricerca di nuovi dispositivi.
3. Nel menu Bluetooth® del dispositivo di riproduzione, tra i dispositivi disponibili selezionare "SPACE" e collegare i due apparecchi.

*Completato il collegamento si accende la spia a LED blu. In seguito, ad ogni accensione i due dispositivi si collegheranno tra loro se si trovano entro il raggio di copertura.*

### Connessione con Google Fast Pair:

I dispositivi Android 6.0+ e versioni successive possono essere connessi rapidamente tramite Google Fast Pair.

1. Avviare la connessione con il vivavoce beyerdynamic SPACE Personal Speakerphone come illustrato in precedenza.  
*Sull'apparecchio collegato compare "beyerdynamic SPACE Personal Speakerphone".*
2. Selezionare "beyerdynamic SPACE Personal Speakerphone".  
*I due dispositivi si collegano tra loro.*

Se la connessione Bluetooth® viene meno, la spia a LED blu lampeggia brevemente ogni 2,5 secondi.

**Per cancellare l'elenco degli apparecchi già collegati:**

- Premere per più di 10 secondi il tasto  .  
L'elenco degli apparecchi Bluetooth® già collegati (massimo 8) viene cancellato e il sistema crea una connessione con l'apparecchio Bluetooth® attivo.  
Un doppio segnale acustico conferma la riuscita del collegamento.

**Collegamento Bluetooth® con un USB Bluetooth®-Adapter**

L'adattatore USB Bluetooth®-Adapter è necessario per eseguire il collegamento senza fili, tramite Bluetooth®, con un computer portatile o fisso e allo stesso tempo per garantire la compatibilità e la sincronizzazione dei rispettivi comandi delle piattaforme di comunicazione correlate, ad es. Microsoft Teams. I protocolli Bluetooth® standard dei computer portatili e fissi non supportano questi comandi.

L'adattatore USB WL Adapter (disponibile optional) presenta un tasto di Pairing che consente il collegamento con un dispositivo vivavoce beyerdynamic SPACE Personal Speakerphone. Inoltre, può essere riposto nella base del beyerdynamic SPACE Personal Speakerphone.

Ulteriori informazioni sono fornite nel manuale d'uso del rispettivo adattatore USB Bluetooth®.



**Spie di stato della connessione**

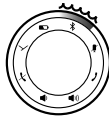
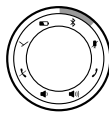
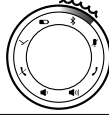

**LED indicatore di stato della connessione:**

Bluetooth®: Può eseguire il pairing/riconoscimento		Luce blu e luce rossa che lampeggiano alternate
Bluetooth®: Collegato		Luce blu accesa
Bluetooth®: Può eseguire la connessione / connessione persa		Luce blu che lampeggia
Collegato con USB		Luce bianca accesa su tutto l'anello con LED

**Collegamento di due vivavoce con una coppia stereo (per la riproduzione audio)**

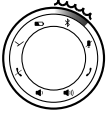
**Per creare un collegamento in cascata**

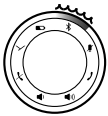

- 1. Premere contemporaneamente il tasto  e il tasto  per 1-3 secondi sul primo dispositivo SPACE.  
  
Luce rossa che lampeggia

- 2. Premere contemporaneamente il tasto  e il tasto  per 1-3 secondi sul secondo dispositivo SPACE.  
  
Luce rossa che lampeggia

*I due dispositivi SPACE si connettono tramite True Wireless.*

*Una volta completato il pairing il sistema emette il segnale "cascade successful"*

**Per cancellare il collegamento in cascata**

- ✓ I due dispositivi SPACE sono connessi.
- Premere brevemente assieme il tasto  e il tasto  su uno dei due dispositivi SPACE.  
*Il collegamento Bluetooth® dei due dispositivi (collegamento in cascata) viene cancellato.*

**Connettività multipoint**

Il vivavoce beyerdynamic SPACE Personal Speakerphone può essere accoppiato a più dispositivi con funzione Bluetooth®.

Nella modalità Standard si possono accoppiare fino a 8 dispositivi.

Nella modalità Business si può accoppiare un solo dispositivo.

Inoltre, è possibile stabilire una connessione attiva con massimo due dispositivi contemporaneamente. Tuttavia per la riproduzione audio e la telefonia può connettersi contemporaneamente con un solo dispositivo. La telefonia ha la priorità rispetto alla riproduzione audio, vale a dire che se si riceve una chiamata la riproduzione audio viene interrotta.

Elenco delle priorità durante l'uso di dispositivi di riproduzione (DR):



Prio.	Profilo	Dispositivi di riproduzione (DR)
1	HFP (telefonia)	DR 1 (primo dispositivo connesso)
2	HFP (telefonia)	DR 2 (secondo dispositivo connesso)
3	A2DP (riproduzione audio)	DR 1 (primo dispositivo connesso)
4	A2DP (riproduzione audio)	DR 2 (secondo dispositivo connesso)

### Configurazione della funzione Multipoint:

1. Collegare il vivavoce Personal Speakerphone con il primo dispositivo (vedi „Collegamento con un dispositivo tramite Bluetooth® (pairing)“ a pagina 49).
2. Disattivare la connessione Bluetooth® sul primo dispositivo.
3. Collegare il Personal Speakerphone con il secondo dispositivo (vedi „Collegamento con un dispositivo tramite Bluetooth® (pairing)“ a pagina 49).
4. Attivare di nuovo la connessione Bluetooth® del primo dispositivo che si collegherà automaticamente con il vivavoce.





*Quando entrambi i dispositivi sono accoppiati con il Personal Speakerphone, quest'ultimo si connette automaticamente con i due dispositivi ogni volta che verrà acceso.*

### Utilizzo della funzione Multipoint:

- ✓ Il vivavoce è stato collegato a due apparecchi e la riproduzione di contenuti multimediali è stata appena attivata.
- ▶ Premere brevemente il tasto  per 1 volta per accettare una chiamata in arrivo.
- ✓ Il vivavoce è stato collegato a due apparecchi ed è stata appena terminata una chiamata.
- ▶ Premere brevemente il tasto  per 1 volta per avviare la riproduzione di contenuti multimediali interrotta da ultima.

### Regolazione del volume

#### Come alzare/abbassare il volume:

- ▶ Regolazione graduale: premere brevemente il tasto  / .
- ▶ Regolazione continua: tenere premuto il tasto  / .

*Il vivavoce emette un segnale acustico quando si raggiunge il volume massimo/minimo.*

#### LED indicatore per la regolazione del volume:

**Bianco:** zero\* – volume al massimo\*\*

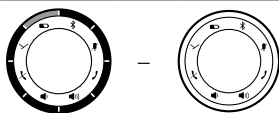



\*) con il volume prossimo a zero tutti i LED sono spenti tranne uno (acceso al 50%).

\*\*) con il volume al massimo tutti i LED sono accesi (luce bianca accesa sull'anello)

### Impostazione della modalità Mute

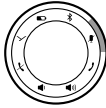
#### Per attivare/disattivare la modalità Mute:

- ▶ Premere brevemente il tasto .    
Con il microfono disattivato (modalità Mute) l'icona si accende in rosso.
- ▶ Premere di nuovo il tasto  per pochi secondi.   
La modalità Mute viene disattivata.

### Riproduzione di contenuti multimediali

Le funzioni illustrate dipendono dal dispositivo di riproduzione utilizzato e dal software del lettore multimediale, pertanto potrebbero non essere disponibili.

#### Per avviare / mettere in pausa la riproduzione:

- ▶ Premere brevemente il tasto  per 1 volta.

#### Per riprodurre il brano successivo / precedente:

- ▶ Premere brevemente il tasto  per 2 / 3 volte.

### Attivazione dell'assistente personale



#### Per attivare l'assistente personale del proprio smartphone o tablet:

- ▶ Premere il tasto  per 1-3 secondi.



### Utilizzo della modalità Sound-Activated Lighting

Attivando la modalità Sound-Activated Lighting (luci attivate dal suono) l'anello con LED si accende al ritmo dei segnali audio.

#### Per attivare questa funzione:

- ▶ Premere il tasto  e il tasto  contemporaneamente per 1-3 secondi.



#### Per disattivare questa funzione:

- ▶ Premere il tasto  e il tasto  contemporaneamente per 1-3 secondi.



### Impostazione della modalità Business

La modalità Business consente di collegare massimo un dispositivo con il vivavoce beyerdynamic SPACE Personal Speakerphone (pairing). Una volta disattivata la connessione o dopo che è stato spento il dispositivo vivavoce l'elenco della funzione Pairing viene cancellato automaticamente.

#### Per attivare la modalità Business:

- ▶ Premere il tasto  e il tasto  contemporaneamente per 1-3 secondi.

#### Per disattivare la modalità Business:

- ▶ Premere il tasto  e il tasto  contemporaneamente per 1-3 secondi.

### Impostazione della modalità Stealth Mode

La modalità invisibile o Stealth Mode consente di spegnere le luci dell'anello con LED sul vivavoce beyerdynamic Personal Speakerphone senza spegnere il dispositivo.



Il funzionamento in modalità Stealth Mode aumenta la durata delle batterie quando il dispositivo è in funzione.

**Per attivare la modalità Stealth Mode:**

- Premere il tasto  e il tasto  contemporaneamente per 1-3 secondi.

L'illuminazione dell'anello con LED si spegne.

**Per disattivare la modalità Stealth Mode:**

- Premere il tasto  e il tasto  contemporaneamente per 1-3 secondi.

L'illuminazione dell'anello con LED si accende.

La modalità Stealth Mode si disattiva anche quando il vivavoce viene spento e poi riacceso.

**Gestione delle chiamate****Per ricevere una chiamata:**

- Premere brevemente il tasto .

**Per terminare una chiamata:**

- Premere brevemente il tasto .

**Per rifiutare una chiamata:**

- Premere brevemente il tasto .



**Per passare a un'altra chiamata o ricevere una seconda chiamata:**

- Premere brevemente il tasto .



**LED indicatori delle chiamate:**

Chiamata in arrivo	 luce verde che lampeggia	
	 luce rossa che lampeggia	
Conversazione in corso	 luce verde fissa	
	 luce rossa fissa	
Chiamata in attesa	 luce verde che lampeggia	
	 luce rossa fissa	

**Impostazione delle istruzioni vocali****Per attivare le istruzioni vocali:**

- Premere il tasto  e il tasto  contemporaneamente per 1-3 secondi.



**Per disattivare le istruzioni vocali:**

- Premere il tasto  e il tasto  contemporaneamente per 1-3 secondi.

**Ripristino delle impostazioni di fabbrica**

Quando si ripristinano le impostazioni di fabbrica il sistema cancella tutti i dati personali!

**Per ripristinare le impostazioni di fabbrica:**

- Premere il tasto  e il tasto  contemporaneamente per 3-4 secondi.

**Impostazioni per un suono ottimale**

Per ottenere una qualità audio ottimale con il vivavoce beyerdynamic SPACE Personal Speakerphone via Bluetooth® tenere presenti i consigli pratici che seguono:

1. Regolare il volume del beyerdynamic SPACE Personal Speakerphone al minimo e quello del dispositivo di riproduzione al massimo.
2. Subito dopo regolare di nuovo il volume del beyerdynamic SPACE Personal Speakerphone ma non quello del dispositivo di riproduzione.

Questo passaggio vale solo per i dispositivi di riproduzione che non sincronizzano automaticamente il volume audio. Per i dispositivi di riproduzione con sincronizzazione automatica del volume (per es. iPhone, iPad, diversi smartphone Android), il volume del vivavoce è sempre identico a quello del dispositivo di riproduzione.

3. Disattivare gli effetti audio che potrebbero essere presenti nel software del dispositivo di riproduzione.

**Applicazione del lucchetto Kensington****Applicazione e chiusura a chiave del lucchetto**

1. Passare il cavo del lucchetto attorno a un punto di ancoraggio sicuro formando un cappio e inserire l'estremità della chiusura nella presa Kensington del Personal Speakerphone.
2. Chiudere il lucchetto con la chiave in dotazione.







**Apertura e rimozione del lucchetto**

1. Aprire il lucchetto con la chiave in dotazione.
2. Estrarre l'estremità della chiusura dalla presa Kensington e rimuovere il lucchetto assieme al suo cavo.

**Panoramica delle funzioni e dei comandi**

Funzione		Comando
Accensione/spegnimento		► Premere il tasto <b>on/off</b> per 1-3 secondi
Avvio/arresto della riproduzione		► Premere brevemente
Brano successivo		► Premere brevemente 2 volte
Brano precedente		► Premere brevemente 3 volte
Attiva l'assistente		► Premere per 1-3 secondi
Modalità Mute/disattiva Mute		► Premere brevemente

Funzione	Comando
Aumenta il volume	 <ul style="list-style-type: none"> <li>▶ Premere più volte (aumenta gradualmente)</li> <li>▶ Tenere premuto (aumenta in continuo)</li> </ul>
Abbassa il volume	 <ul style="list-style-type: none"> <li>▶ Premere più volte (abbassa gradualmente)</li> <li>▶ Tenere premuto (abbassa in continuo)</li> </ul>
Termina chiamata	 <ul style="list-style-type: none"> <li>▶ Premere brevemente</li> </ul>
Rifiuta chiamata	 <ul style="list-style-type: none"> <li>▶ Premere brevemente</li> </ul>
Ricevi chiamata	 <ul style="list-style-type: none"> <li>▶ Premere brevemente</li> </ul>
Passa a un'altra chiamata	 <ul style="list-style-type: none"> <li>▶ Premere brevemente 2 volte</li> </ul>
Visualizza stato di carica della batteria	 <ul style="list-style-type: none"> <li>▶ Premere brevemente</li> </ul>
Attivazione/disattivazione Bluetooth®	 <ul style="list-style-type: none"> <li>▶ Premere due volte il tasto tenendo premuto la seconda volta</li> </ul>
Pairing	 <ul style="list-style-type: none"> <li>▶ Premere per 1-3 secondi</li> </ul>
Cancella Pairing ed elenco di Pairing	 <ul style="list-style-type: none"> <li>▶ Premere per almeno 10 secondi</li> </ul>
Attiva modalità Sound-Activated Lighting	 +  <ul style="list-style-type: none"> <li>▶ Premere contemporaneamente per 1-3 secondi</li> </ul>
Disattiva modalità Sound-Activated Lighting	 +  <ul style="list-style-type: none"> <li>▶ Premere contemporaneamente per 1-3 secondi</li> </ul>
Attiva modalità Business	 +  <ul style="list-style-type: none"> <li>▶ Premere contemporaneamente per 1-3 secondi</li> </ul>
Disattiva modalità Business	 +  <ul style="list-style-type: none"> <li>▶ Premere contemporaneamente per 1-3 secondi</li> </ul>
Attiva/disattiva la modalità Stealth Mode	 +  <ul style="list-style-type: none"> <li>▶ Premere contemporaneamente per 1-3 secondi</li> </ul>
Attiva istruzioni vocali	 +  <ul style="list-style-type: none"> <li>▶ Premere contemporaneamente per 1-3 secondi</li> </ul>

Funzione	Comando
Disattiva istruzioni vocali	 +  <ul style="list-style-type: none"> <li>▶ Premere contemporaneamente per 1-3 secondi</li> </ul>
Per ripristinare le impostazioni di fabbrica	 +  <ul style="list-style-type: none"> <li>▶ Premere contemporaneamente per 3-5 secondi</li> </ul>
Attiva/disattiva collegamento in cascata <sup>1)</sup>	 +  <ul style="list-style-type: none"> <li>▶ Premere contemporaneamente per 1-3 secondi</li> </ul>

<sup>1)</sup> Può essere utilizzato solo se il secondo dispositivo viene rilevato entro un raggio di copertura di 5 m e viene indicato dai LED Bluetooth®.

## AIUTO IN CASO DI PROBLEMI / FAQ

### Il beyerdynamic SPACE Personal Speakerphone non si accende

La batteria è scarica o la carica non è ancora sufficiente.

▶ Mettere in carica la batteria.

### Non si sente l'audio.

Connessione Bluetooth® assente.

▶ Collegare il vivavoce beyerdynamic SPACE Personal Speakerphone con il dispositivo di riproduzione.

### Il beyerdynamic SPACE Personal Speakerphone non compare tra gli apparecchi Bluetooth® disponibili nel dispositivo di riproduzione.

Il beyerdynamic SPACE Personal Speakerphone è spento.

▶ Accendere il beyerdynamic SPACE Personal Speakerphone.

Il beyerdynamic SPACE Personal Speakerphone non è in modalità Connessione.

▶ Impostare la modalità Connessione per il beyerdynamic SPACE Personal Speakerphone.

È stata già creata una connessione Bluetooth® con un altro dispositivo di riproduzione.

▶ Disattivare la connessione Bluetooth® con l'altro dispositivo di riproduzione e collegare il beyerdynamic SPACE Personal Speakerphone con l'apparecchio desiderato.

### Il volume di riproduzione è troppo basso anche se sul beyerdynamic SPACE Personal Speakerphone è regolato al massimo

Il segnale audio trasmesso è troppo basso.

▶ Regolare al massimo il volume di riproduzione sul dispositivo di riproduzione.

**La portata senza fili è troppo ridotta o si verificano interruzioni della connessione**

- Ci sono interferenze con altri dispositivi.
  - ▶ Tenere a distanza da router WLAN e apparecchi a microonde.
  - ▶ Non sostare tra il dispositivo di riproduzione e il beyerdynamic SPACE Personal Speakerphone.

**DURATA DELLA BATTERIA**

- Una volta completata la ricarica, staccare il cavo di collegamento USB dal caricabatterie e dal dispositivo vivavoce.
- Le temperature elevate, soprattutto con un alto livello di carica, possono causare danni irreversibili.
- Se la batteria deve rimanere inutilizzata o deve essere conservata per lungo tempo si consiglia di lasciarla carica al 50% circa e di custodirla a temperature mai superiori a 20 °C.
- Dopo l'uso spegnere il prodotto alimentato dalla batteria.

**PULIZIA E MANUTENZIONE**

- Per pulire tutte le parti del beyerdynamic SPACE Personal Speakerphone utilizzare un panno morbido inumidito con un detergente a base di alcol. Evitare di far penetrare liquidi all'interno del dispositivo o nel convertitore audio.
- Non utilizzare detergenti che contengono solventi poiché potrebbero danneggiare la superficie.

**SMALTIMENTO**

Questo simbolo sul prodotto, nelle istruzioni d'uso o sulla confezione indica che le apparecchiature elettriche ed elettroniche devono essere smaltite separatamente dai rifiuti domestici alla fine del loro ciclo di vita.



- ▶ Gli apparecchi usati devono essere sempre smaltiti secondo le disposizioni vigenti.
- ▶ Per il ritiro di apparecchi in disuso, batterie e accumulatori sono disponibili centri di raccolta senza alcun costo aggiuntivo e il servizio di restituzione gratuita a beyerdynamic oppure altri punti di raccolta per il riutilizzo. Gli indirizzi sono forniti dagli uffici municipali o comunali competenti a livello locale.
- ▶ I rivenditori di apparecchi elettronici in genere sono tenuti a ritirare a titolo gratuito i rifiuti di apparecchiature elettriche/elettroniche. Quest'obbligo vale anche in caso di vendita mediante mezzi di comunicazione a distanza.
- ▶ Per ulteriori informazioni rivolgersi alle autorità locali o al rivenditore presso il quale è stato acquistato il prodotto.
- ▶ Il soggetto responsabile della cancellazione dei dati personali presenti sui rifiuti di apparecchiature elettriche/elettroniche è lo stesso consumatore/utente finale.

**Smaltimento delle batterie**

- ▶ Terminato l'uso, accumulatori e batterie devono essere separati dal prodotto e smaltiti secondo le disposizioni vigenti. Non possono essere smaltite nei rifiuti domestici. La loro restituzione è gratuita e non comporta alcun costo per il consumatore/utente finale.
- ▶ Scaricare gli accumulatori/le batterie e toglierle dal dispositivo prima di consegnarle per lo smaltimento.

**ATTENZIONE:** Nel caso di questo prodotto, l'utente finale non può rimuovere l'accumulatore/la batteria senza distruggerlo. Pertanto, rivolgersi a beyerdynamic o consultare uno specialista indipendente.

**DICHIARAZIONE DI CONFORMITÀ UE**

Con il presente documento beyerdynamic dichiara che questo dispositivo radio è conforme alla direttiva europea 2014/53/EU.

- ▶ Il testo integrale della dichiarazione di conformità UE è disponibile in internet all'indirizzo: [www.beyerdynamic.com/cod](http://www.beyerdynamic.com/cod)

**SPECIFICHE**

Gamma di frequenze Bluetooth®	2,400 - 2,4835 GHz
Potenza di trasmissione	fino a 4 dBm
Massima potenza altoparlante	5 W RMS
Livello di pressione sonora	SPL=73,8 dBA (rumore rosa), SPLmax=81 dB @ 1 kHz
Tipo di microfono	MEMS (4 pz.)
Gamma di frequenze microfono	tra 100 Hz e 10 kHz
Gamma di frequenze altoparlante	90 Hz~ 15 KHz (-10 dB)
Profili supportati	HFP, A2DP
Collegamento	Bluetooth® e USB-C
Versione Bluetooth®	5.0
Tecnologia delle batterie	ioni di litio
Durata delle batterie	tip. 20 ore con comunicazione in corso
Porta di ricarica	USB-C
Durata ricarica	2,5 ore (5V / 1,5 A)
Possibilità di aggiornamento firmware	sì
Lunghezza x larghezza x altezza (mm)	132 x 132 x 40
Peso	354 g

- ▶ Ulteriori informazioni relative alle specifiche sono disponibili al seguente sito: [www.beyerdynamic.com/SPACE.html](http://www.beyerdynamic.com/SPACE.html)

## DISPOSIZIONI DI GARANZIA

beyerdynamic offre una garanzia limitata per il prodotto originale beyerdynamic acquistato.

- Indicazioni dettagliate sulle disposizioni di garanzia di beyerdynamic sono fornite in internet all'indirizzo [www.beyerdynamic.de/service/garantie](http://www.beyerdynamic.de/service/garantie)

## MARCHI REGISTRATI

Windows è un marchio/marchio registrato della società Microsoft Corporation negli Stati Uniti d'America o in altri paesi.

iPhone, iPod touch, iPad, macOS e Mac sono marchi della società Apple Inc., registrati negli USA e in altri paesi.

Android è un marchio della società Google LLC.

Il marchio nominativo e i loghi Bluetooth® sono marchi registrati della società Bluetooth® SIG, Inc e qualsiasi utilizzo di questi marchi da parte di beyerdynamic è stato autorizzato dietro licenza. Gli altri marchi e nomi commerciali sono di proprietà dei rispettivi titolari.

USB tipo A, USB tipo B e USB tipo C sono marchi della società USB Implementers.





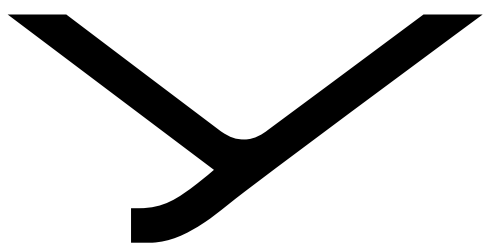

**beyerdynamic**

**beyerdynamic**

**S P A C E**

PERSONAL SPEAKERPHONE

BRUKSANVISNING



# INNEHÅLL

<b>SÄKERHETSANVISNINGAR</b> .....	<b>59</b>	<b>HJÄLP MED PROBLEM/VANLIGT STÄLLDA FRÅGOR</b> .....	<b>64</b>
Avsedd användning.....	59	<b>BATTERIERNAS LIVSLÄNGD</b> .....	<b>65</b>
Risk för att delar sväljs .....	59	<b>RENGÖRING OCH SKÖTSEL</b> .....	<b>65</b>
El- och anslutningsladd .....	59	<b>AVFALLSHANTERING</b> .....	<b>65</b>
Använda batterierna.....	59	Kassera batterier .....	65
Miljöförhållanden .....	59	<b>EU-FÖRSÄKRAN OM ÖVERENSSTÄMMELSE</b> .....	<b>65</b>
<b>OM DENNA BRUKSANVISNING</b> .....	<b>59</b>	<b>TEKNISKA DATA</b> .....	<b>65</b>
<b>LEVERANSINNEHÅLL</b> .....	<b>59</b>	<b>GARANTIVILLKOR</b> .....	<b>66</b>
<b>PRODUKTÖVERSIKT</b> .....	<b>59</b>	<b>VARUMÄRKEN</b> .....	<b>66</b>
<b>KOMMA IGÅNG</b> .....	<b>60</b>		
Ta upp ur förpackningen och förvara.....	60		
Fixera personlig högtalartelefon .....	60		
Ladda batteriet.....	60		
Visa batteriladdningsnivå.....	60		
Använda produkt med USB-kabelanslutning .....	60		
Använda produkt med Bluetooth®-anslutning .....	60		
<b>MJUKVARUUPPDATERING</b> .....	<b>60</b>		
<b>KOMPATIBILITET TILL SPELARE</b> .....	<b>60</b>		
<b>LJUD-CODECS SOM STÖDS</b> .....	<b>60</b>		
<b>ANVÄNDNING</b> .....	<b>61</b>		
Slå på och stänga av .....	61		
Aktivera och avaktivera Bluetooth®-funktionen.....	61		
Ansluta med en enhet via Bluetooth® (parkoppling).....	61		
Bluetooth®-anslutning med en USB Bluetooth®-Adapter .....	61		
Visade anslutningar.....	61		
Ansluta två högtalartelefoner till ett stereopar (för musikuppspelning) .....	61		
Multi-Point-användning.....	62		
Ställa in volymen.....	62		
Ställa in ljudavstängningen .....	62		
Spela upp media.....	62		
Öppna personliga assistenter.....	62		
Använda Sound-Activated Lighting-läge.....	62		
Ställa in business-läget .....	63		
Ställa in Stealth Mode.....	63		
Styra samtal .....	63		
Ställa in röstmeddelanden .....	63		
Återställa fabriksinställningarna .....	63		
Inställningar för bästa ljud .....	63		
Kensington lås .....	64		
Översikt över driftsfunktionerna.....	64		

Tack för ditt förtroende och för att du bestämt dig för att köpa beyerdynamic SPACE Personal Speakerphone.

## SÄKERHETSANVISNINGAR

- ▶ Läs igenom den här bruksanvisningen noggrant och fullständigt innan du använder produkten.
- ▶ Observera alla givna anvisningar, särskilt de som gäller säker användning av produkten.
- ▶ Använd inte produkten om den är defekt.
- ▶ Företaget beyerdynamic GmbH & Co. KG tar inget ansvar för skador på produkten eller för personskador på grund av oaktsam, icke avsedd, felaktig eller av tillverkaren inte angiven användning av produkten.

### Avsedd användning

Använd inte produkten annat än enligt beskrivningen i denna bruksanvisning. beyerdynamic tar inget ansvar för skador på produkten eller för personskador på grund av oaktsam, icke avsedd, felaktig eller av tillverkaren inte angiven användning av produkten.

beyerdynamic ansvarar inte för skador på USB-enheter, som inte motsvarar USB-specifikationerna.

beyerdynamic ansvarar inte för skador från fränkopplingar på grund av tomma eller gamla batterier eller för att Bluetooth®-sändningsområdet överskrids.

Observera även respektive landsspecifika föreskrifter innan idrifttagning.

### Risk för att delar sväljs

- ▶ Förvara smådelar som produkt-, förpacknings- och tillbehörsdelar utom räckhåll för barn och husdjur. Risk för kvävning vid förtäring.

### EI- och anslutningsladd

Använd endast den medföljande sladden för att ladda enheten och för att ansluta den till en bärbar dator.

### Använda batterierna

#### Fara på grund av värme, vatten och mekanisk belastning

Vid för hög värme, vatten och för hög belastning finns risk för explosion, värme-, brand-, rök- eller gasutveckling. Följden kan bli personskador och bestående skador på batteriet.

- ▶ Utsätt inte batteriet (batteripaket eller integrerat batteri) för överdriven värme, direkt solljus eller eld.
- ▶ Öppna inte skalet och ta inte isär batteriet.
- ▶ Använd inte batteriet om det kan ha kommit i kontakt med vatten.

#### Förvara batteriet

- ▶ Om batteriet inte ska användas under en längre tid, ställ in laddningsnivån på ungefär 50 % av den maximala kapaciteten och förvara vid temperaturer upp till max. 30 °C.

### Miljöförhållanden

- ▶ Utsätt inte produkten för regn, snö, vätskor eller fukt.

## OM DENNA BRUKSANVISNING

Denna bruksanvisning beskriver de viktigaste funktionerna för beyerdynamic SPACE Personal Speakerphone.

Informationen i denna bruksanvisning gäller mjukvarans standardinställningar. Det kan finnas en nyare version.

- ▶ Information om mjukvaruuppdatering finns på „Säkerhetsanvisningar“ på sidan 59.

## LEVERANSINNEHÅLL

- beyerdynamic SPACE
- Sladd USB-C för USB-C
- Adapter USB-C för USB-A
- Dragskopåse för förvaring
- Kort bruksanvisning

## PRODUKTÖVERSIKT

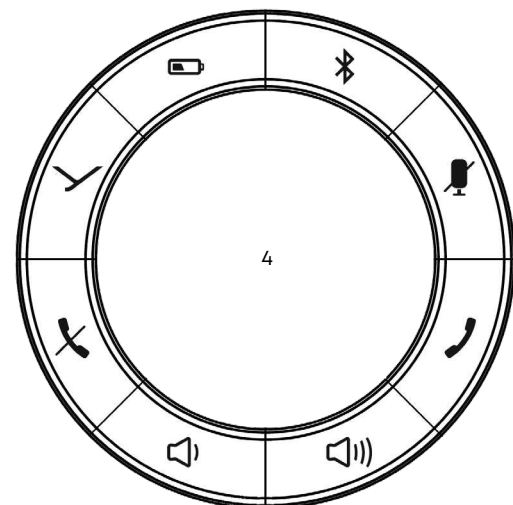
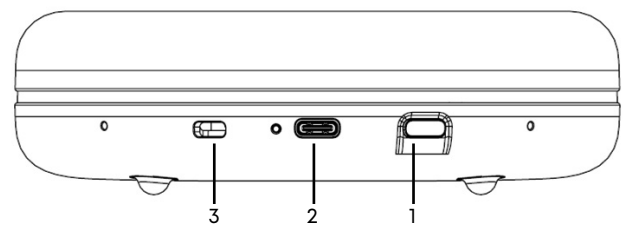

- 1 Tryckknapp på/av**
- 2 USB-C-anslutning med status-LED-visning**
- 3 Kensington lås**
- 4 Upplyst reglage med reglage- och visningselement:**

- ✓ multifunktionsknapp
- 🔇 Ljudavstängningsknapp (LED-visning röd)
- 🔊 Höja volymen (LED-visning vit)
- 🔊 Sänka volymen (LED-visning vit)
- 🔒 Lägga på (LED-visning röd)
- 📞 Svara (LED-visning grön)
- 🔋 Batteristatus segmenterad (LED-visning grön/gul/röd)

 Bluetooth® (LED-visning blå)

## KOMMA IGÅNG

### Ta upp ur förpackningen och förvara

- Förvara beyerdynamic SPACE Personal Speakerphone och tillbehören i påsen när de inte används och för transport.

Detta garanterar bästa skydd och förhindrar skador.

### Fixera personlig högtalartelefon

Den personliga högtalartelefonen har ett 1/4-tums gängat hål mitt på undersidan som den t.ex. kan skruvas fast på ett stativ med.

### Ladda batteriet

Vi rekommenderar att bara ladda batteriet med den medföljande USB-sladden.

1. Anslut beyerdynamic SPACE Personal Speakerphone med den medföljande sladden via USB-C-anslutningen till ett valfritt standardkompatibelt strömförande USB-C-uttag (t.ex. USB-nätadapter). Använd vid behov en USB-adapter (se „Leveransinnehåll“ på sidan 59).
2. Ta ur USB-sladden efter laddningen.

### Information om litiumjonbatteriets livslängd

- Lossa USB-sladden från laddaren och beyerdynamic SPACE Personal Speakerphone när den är helt laddad.
- **SE UPP!** Höga temperaturer, framför allt vid hög laddningsnivå, kan leda till bestående skador.
- Om batteriet inte används på länge eller lagras, rekommenderar vi att batteriet laddas till cirka 50 % och förvaras vid en temperatur på max 20 °C.
- Stäng av den batteriladdade produkten efter användning.

### Visa batteriladdningsnivå

- Tryck kort en gång på knappen  .  
Laddningsnivån visas på LED-ringen.

### Använda produkt med USB-kabelanslutning

Du kan använda beyerdynamic SPACE Personal Speakerphone via en USB-kabelanslutning med en dator eller bärbar dator.

1. Sätt på datorn/den bärbara datorn.
2. Anslut beyerdynamic SPACE Personal Speakerphone med den bifogade USB-sladden via USB-anslutningen till datorn.

Använd en USB-adapter på datorsidan om det behövs (USB-C för USB-A, se „Leveransinnehåll“ på sidan 59).

3. Om högtalartelefonen inte har satts på automatiskt, sätt på den med knappen **På/Av**.

### LED-visning av laddningsnivån:

**Röd\*:** Batteriet laddat 0 – 25 %

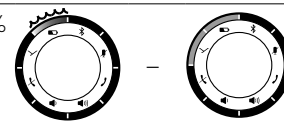

**Gul:** Batteriet laddat 25 – 62,5 %

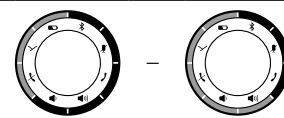

**Grön:** Batteriet laddat 62,5 – 100 %

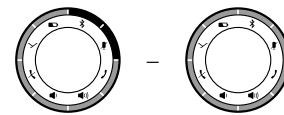

\*) Vid en laddningsnivå nära noll blinkar LED-lampan

### Använda produkt med Bluetooth®-anslutning

Du kan använda beyerdynamic SPACE Personal Speakerphone via Bluetooth® med en smartphone eller dator. Då måste Bluetooth®-funktionen vara på och högtalartelefonen kopplad med utmatningsenheten (parkoppling). Användarinformation finns på „Användning“ på sidan 61.

### MJUKVARUUPPDATERING

Programuppdateringar sker med USB-HID via beyerdynamic uppdateringshubb. Mjukvaran för att uppdatera produkten kan laddas ner här:

<https://byr.li/firmwareupdate>

Enheten har en programuppdateringsfunktion (DFU) via USB-anslutningen till datorn (Windows och Mac OS).

Under uppdateringen blinkar LED-ringen magenta.

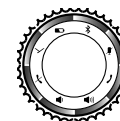

### KOMPATIBILITET TILL SPELARE

beyerdynamic SPACE Personal Speakerphone är kompatibel med Bluetooth®-spelare, som stöder följande profiler:

- A2DP (för ljudöverföring)
- HFP (för telefoni)

De därmed kopplade funktionerna är bara tillgängliga, om de stöds av spelaren.

### LJUD-CODECS SOM STÖDS

beyerdynamic SPACE Personal Speakerphone stödjer Audio-Codec SBC.

Endast sådana Codecs för ljudöverföringen som finns på spelaren kan användas.

Spelaren och beyerdynamic SPACE Personal Speakerphone kommer automatiskt överens om bästa gemensamt tillgängliga Codec: I detta fall SBC.

# ANVÄNDNING

## Slå på och stänga av

### Påslagning:

- ▶ Tryck in knappen **På/Av** 1 till 3 sekunder.

### Slå av:

- ▶ Tryck in knappen **På/Av** 1 till 3 sekunder en gång till.

## Aktivera och avaktivera Bluetooth®-funktionen

### Aktivera:

- ▶ Tryck två gånger på knappen  och håll kvar den andra gången.  
*LED-lampan lyser vitt: Bluetooth®-funktionen är aktiverad*

### Avaktivera:

- ▶ Tryck två gånger på knappen  och håll kvar den andra gången.  
*LED-lampan lyser inte: Bluetooth®-funktionen är inaktiverad.*

## Ansluta med en enhet via Bluetooth® (parkoppling)

Innan du kan använda beyerdynamic SPACE Personal Speakerphone, måste den kopplas till din mobiltelefon eller en annan Bluetooth®-kompatibel enhet. Kopplings sättet kan skilja sig åt mellan de olika enheterna.

- ▶ Se respektive bruksanvisning för den enhet som du vill ansluta med den personliga högtalartelefonen.

### Upprätta anslutning:

- ✓ beyerdynamic SPACE Personal Speakerphone är påslagen.

- Håll knappen  intryckt 1 till 3 sekunder.  
*Bluetooth®-anslutningsläget startar.  
LED-visning blinkar omväxlande blått och rött.*
- Aktivera Bluetooth®-funktionen på spelaren och sök vid behov efter nya enheter.
- Välj i spelarens Bluetooth®-meny bland tillgängliga enheter "SPACE" och anslut de båda enheterna.

*Efter lyckad anslutning lyser LED-lampan blått. Vid alla senare påslagningar kopplas de båda enheterna ihop så snart de är inom räckhåll.*

### Ansluta med Google Fast Pair:

Android-enheter fr.o.m. Android 6.0+ möjliggör en snabb anslutning via Google Fast Pair.

- Starta anslutningen på beyerdynamic SPACE Personal Speakerphone enligt beskrivningen ovan.  
*"beyerdynamic SPACE Personal Speakerphone" visas på den anslutna enheten.*
- Välj "beyerdynamic SPACE Personal Speakerphone".  
*De två enheterna ansluts.*

Om Bluetooth®-anslutningen har förlorats, blinkar LED-lampan blått var 2,5 sekund.

### Radera lista med redan anslutna enheter:

- ▶ Tryck in knappen  längre än 10 sekunder.  
*Listan med de redan anslutna Bluetooth®-enheterna (maximalt 8) raderas och en anslutning till den aktiva Bluetooth®-enheten upprättas.  
Ett dubbelt pip bekräftar att det lyckades.*

## Bluetooth®-anslutning med en USB Bluetooth®-Adapter



Det behövs en USB Bluetooth®-Adapter för att kunna upprätta en trådlös Bluetooth®-anslutning till en bärbar eller stationär dator och samtidigt möjliggöra kompatibilitet och synkronisering av motsvarande kommandon från relaterade kommunikationsplattformar som Microsoft Teams. Bluetooth®-protokollen från bärbara eller stationära datorer stöder inte dessa kommandon.

USB WL Adapter (finns som tillval) har en parkopplingsknapp för att kunna ansluta den med en beyerdynamic SPACE Personal Speakerphone. Den kan förvaras på undersidan av beyerdynamic SPACE personliga högtalartelefon.

För mer information, se användarmanualen för din USB Bluetooth®-adapter.



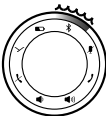
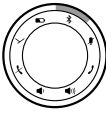



## Visade anslutningar

### LED-visning av kopplingsläget:

Bluetooth®: Koppling/registrering möjligt		Blinkar omväxlande blått och rött
Bluetooth®: Ansluten		Lyser blått
Bluetooth®: Anslutbar/anslutning förlorad		Blinkar blått
Ansluten med USB		Hela LED-ringen lyser vitt

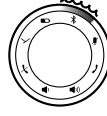
## Ansluta två högtalartelefoner till ett stereopar (för musikuppspelning)

### Upprätta kaskadering

- Tryck samtidigt på knappen  och knappen  i 1 till 3 sekunder på den första SPACE-enheten.  
  
Blinkar rött
- Tryck samtidigt på knappen  och knappen  i 1 till 3 sekunder på den andra SPACE-enheten.  
  
Blinkar rött

*De båda SPACE-enheterna ansluts via True Wireless.*

*När de två enheterna har parats ihop hörs "cascade successful"*

## Radera kaskadering

✓ Båda SPACE-enheterna är anslutna.

- ▶ Tryck samtidigt kort på knappen  och knappen  på en av de båda SPACE-enheterna.  
*Bluetooth®-anslutningen på båda enheterna (kaskadering) raderas.*

## Multi-Point-användning

beyerdynamic SPACE Personal Speakerphone kan vara kopplad till flera Bluetooth®-kompatibla enheter.

I normalt läge kan upp till 8 enheter vara kopplade.

I business-läget kan endast 1 enhet vara kopplad.

En aktiv anslutning är möjlig samtidigt med max två enheter. Musikuppspelning och telefoni är dock bara möjlig med en enhet i taget. Telefoni har då prioritet före musikuppspelning, vilket innebär att musiken avbryts vid ett samtal.



Prioritetslista vid användning av spelare (SP):

Prio.	Profil	Spelare (SP)
1	HFP (telefoni)	SP 1 (först kopplad enhet)
2	HFP (telefoni)	SP 2 (som andra kopplade enhet)
3	A2DP (musikuppspelning)	SP 1 (först kopplad enhet)
4	A2DP (musikuppspelning)	SP 2 (som andra kopplade enhet)

### Ställa in Multi-Point:

1. Anslut Personal Speakerphone med den första enheten (se „Ansluta med en enhet via Bluetooth® (parkoppling)“ på sidan 61).
2. Avaktivera Bluetooth®-anslutningen på den första enheten.
3. Anslut Personal Speakerphone med den andra enheten (se „Ansluta med en enhet via Bluetooth® (parkoppling)“ på sidan 61).
4. Aktivera Bluetooth®-anslutningen på den första enheten igen, som automatiskt ansluts till produkten.  
*När båda enheterna är kopplade med Personal Speakerphone, ansluts högtalartelefonen automatiskt med båda enheterna varje gång de sedan slås på.*

### Använda Multi-Point:

- ✓ Du har anslutit högtalartelefonen med två enheter och just aktiverat mediauppspelningen.
- ▶ Tryck en gång kort på knappen  för att ta emot ett inkommande samtal.
- ✓ Du har anslutit högtalartelefonen med två enheter och just avslutat ett samtal.
- ▶ Tryck en gång kort på knappen  för att starta den mediauppspelning som spelades sist.

## Ställa in volymen

### Höja/sänka volymen:

- ▶ Gradvis: Tryck kort på knappen  / .
- ▶ Kontinuerligt: Håll knappen  /  intryckt.  
*En ljudsignal hörs när max/min volym har uppnåtts.*

### LED-visning av volyminställningen:

Vit: Noll\* – full volym\*\*

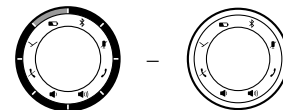



\*) Vid en volym nära noll är alla LED-lampor släckta, förutom en (lyser 50 %).

\*\*) Vid full volym lyser alla LED-lampor (vit lysande ring)

## Ställa in ljudavstängningen

### Slå på och av ljudavstängningen:

- ▶ Tryck kort på knappen .  
*Ikonen lyser rött vid avstängt ljud.*
- ▶ Tryck kort på knappen  igen.  
*Ljudavstängningen upphävs.*

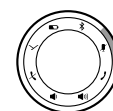

## Spela upp media

De beskrivna funktionerna beror på vilka spelare som används samt spelarens programvara och är kanske inte tillgängliga.

### Starta/pausa uppspelning:

- ▶ Tryck kort en gång på knappen .

### Spela nästa/föregående titel:

- ▶ Tryck kort 2 ggr/3 ggr på knappen .

## Öppna personliga assistenter



### Öppna personliga assistenter för din smartphone eller surfplatta:

- ▶ Tryck in knappen  1 till 3 sekunder.

## Använda Sound-Activated Lighting-läge

Vid aktiverat Sound-Activated Lighting-läge lyser LED-ringen i takt med ljudsignalerna.

### Sätta på funktion:

- ▶ Tryck samtidigt på knappen  och knappen  i 1 till 3 sekunder.

### Stänga av funktion:

- ▶ Tryck samtidigt på knappen  och knappen  i 1 till 3 sekunder.



## Ställa in business-läget

I business-läget kan max en enhet kopplas med beyerdynamic SPACE Personal Speakerphone. Efter att ha kopplat bort eller stängt av högtalartelefonen, raderas parkopplingslistan automatiskt.

### Öppna business-läget:

- ▶ Tryck samtidigt på knappen  och knappen  i 1 till 3 sekunder.

### Avaktivera business-läget:

- ▶ Tryck samtidigt på knappen  och knappen  i 1 till 3 sekunder.

## Ställa in Stealth Mode

I Stealth Mode kan belysningen i LED-ringen på beyerdynamic personliga högtalartelefon stängas av utan att högtalartelefonen stängs av.

Driften på Stealth Mode ökar batteritiden under drift.

### Aktivera Stealth Mode:

- ▶ Tryck samtidigt på knappen  och knappen  i 1 till 3 sekunder.

*LED-ringen slocknar.*

### Avaktivera dolt läge:

- ▶ Tryck samtidigt på knappen  och knappen  i 1 till 3 sekunder.

*LED-ringen tänds.*

Stealth Mode avaktiveras också om högtalartelefonen slås av och på igen.

## Styra samtal

### Ta emot samtal:

- ▶ Tryck kort på knappen .

### Avsluta samtal:

- ▶ Tryck kort på knappen .

### Avvisa ett samtal:

- ▶ Tryck kort på knappen .

### Växla samtal eller ta emot ett andra samtal:



- ▶ Tryck kort på knappen .

## LED-visning av samtal:



Inkommande samtal	 blinkar grönt	
	 blinkar rött	
Pågående samtal	 lyser grönt	
	 lyser rött	
Samtal i kön	 blinkar grönt	
	 lyser rött	

## Ställa in röstmeddelanden

### Aktivera röstmeddelanden:

- ▶ Tryck samtidigt på knappen  och knappen  i 1 till 3 sekunder.

### Avaktivera röstmeddelanden:

- ▶ Tryck samtidigt på knappen  och knappen  i 1 till 3 sekunder.

## Återställa fabriksinställningarna

När du utför en fabriksåterställning raderas alla personuppgifter!

### Återställa fabriksinställningarna:

- ▶ Tryck samtidigt på knappen  och knappen  i 3 till 4 sekunder.

## Inställningar för bästa ljud

För att få bästa möjliga ljud beyerdynamic SPACE Personal Speakerphone med Bluetooth® ska följande praktiska anvisningar beaktas:

1. Ställ in volymen för beyerdynamic SPACE Personal Speakerphone på minimum för spelaren på maximum.
2. Reglera sedan bara volymen på beyerdynamic SPACE Personal Speakerphone och inte mer på spelaren.

Detta gäller bara på spelare som inte synkroniserar volymen automatiskt. För spelare som synkroniserar volymen automatiskt (t.ex. iPhone, iPad, diverse Android-smartphones), är volymen för högtalartelefonen alltid identisk med volymen på spelaren.

3. Avaktivera eventuella ljudeffekter i spelarens programvara.

## Kensington lås

### Sätt fast och låsa lås

1. Lägg låskabeln i en ögla om en säker förankring och sätt i låshuvudet i Kensington-uttaget på din personliga högtalartelefon.
2. Lås låset med bifogad nyckel.

### Öppna och ta bort lås

1. Öppna låset med bifogad nyckel.
2. Dra ut låshuvudet ur Kensington-uttaget och ta av låset samt låskabeln.

## Översikt över driftsfunktionerna

Funktion	Användning
Slå på och av	► Tryck på knappen <b>På/Av</b> 1 till 3 sekunder
Starta/stanna uppspelning	► Tryck kort
Nästa titel	► Tryck kort 2 ggr
Föregående titel	► Tryck kort 3 ggr
Öppna assistenter	► Tryck 1 till 3 sekunder
Upphäva mute/ljudavstängning	► Tryck kort
Höja volymen	► Klicka (höja gradvis) ► Håll kvar (höja kontinuerligt)
Sänka volymen	► Klicka (sänka gradvis) ► Håll kvar (sänka kontinuerligt)
Lägga på samtal	► Tryck kort
Avvisa samtal	► Tryck kort
Ta emot samtal	► Tryck kort
Växla samtal	► Tryck kort 2 ggr
Visa batteristatus	► Tryck kort
Aktivera/avaktivera Bluetooth®	► Tryck två gånger och håll kvar den andra gången.
Parkoppling	► Tryck 1 till 3 sekunder
Radera parkoppling och parkopplingslista	► Tryck minst 10 sekunder
Sätta på Sound-Activated Lighting-läge	► Tryck samtidigt 1 till 3 sekunder
Stänga av Sound-Activated Lighting-läge	► Tryck samtidigt 1 till 3 sekunder

Funktion	Användning
Sätta på business-läget	► Tryck samtidigt 1 till 3 sekunder
Stänga av business-läget	► Tryck samtidigt 1 till 3 sekunder
Aktivera/avaktivera dolt läge	► Tryck samtidigt 1 till 3 sekunder
Sätta på röstmeddelanden	► Tryck samtidigt 1 till 3 sekunder
Stänga av röstmeddelanden	► Tryck samtidigt 1 till 3 sekunder
Återställa fabriksinställningarna	► Tryck samtidigt 3 till 5 sekunder
Aktivera/avaktivera kaskadering <sup>1)</sup>	► Tryck samtidigt 1 till 3 sekunder

<sup>1)</sup> Kan endast användas om den andra enheten registreras inom en räckvidd på 5 meter och visas med Bluetooth®-LEDs.

## HJÄLP MED PROBLEM/VANLIGT STÄLLDA FRÅGOR

### Det går inte att sätta på beyerdynamic SPACE Personal Speakerphone

Batteriet är tomt eller bara svagt laddat. ► Ladda batteriet.

### Det hörs inget ljud.

Det finns ingen Bluetooth®-anslutning. ► Anslut beyerdynamic SPACE Personal Speakerphone till spelaren.

### beyerdynamic SPACE Personal Speakerphone visas inte i de tillgängliga Bluetooth®-enheterna på spelaren.

beyerdynamic SPACE Personal Speakerphone är avstängd. ► Sätt på beyerdynamic SPACE Personal Speakerphone.

beyerdynamic SPACE Personal Speakerphone är inte i anslutningsläget. ► Koppla beyerdynamic SPACE Personal Speakerphone i anslutningsläget.

Det finns redan en Bluetooth®-anslutning till en annan spelare. ► Lossa Bluetooth®-anslutningen till andra spelare och anslut beyerdynamic SPACE Personal Speakerphone med önskad enhet.

### Uppspelningen är för tyst, även om inställningen på beyerdynamic SPACE Personal Speakerphone är på max

Den uppspelade ljudsignalen är för låg. ► Ställ in uppspelningsvolymen för spelaren på maximum.



## Den sladdlösa räckvidden är för dålig eller det uppstår anslutningsavbrott

- Det finns störningar med andra enheter.
  - ▶ Håll avstånd till WLAN-routrar och mikrovågsenheter.
  - ▶ Stå inte mellan spelaren och beyerdynamic SPACE Personal Speakerphone.

## BATTERIERNAS LIVSLÄNGD

- Lossa USB-anslutningssladden från laddaren och högtalartelefonen när den är helt laddad.
- Höga temperaturer, framför allt vid hög laddningsnivå, kan leda till bestående skador.
- Om batteriet inte används på länge eller lagras, rekommenderar vi att batteriet laddas till cirka 50 % och förvaras vid en temperatur på max 20 °C.
- Stäng av den batteriladdade produkten efter användning.

## RENGÖRING OCH SKÖTSEL

- Använd en mjuk trasa fuktad med rengöringsmedel med alkohol för att rengöra alla delar till beyerdynamic SPACE Personal Speakerphone. Se till att ingen vätska tränger in i skalet eller ljudomvandlaren.
- Använd ingen lösningsmedelsbaserad rengöring eftersom den kan skada ytan.

## AVFALLSHANTERING

Den här symbolen på produkten, i bruksanvisningen eller på förpackningen innebär att din elektriska och elektroniska utrustning vid slutet av dess livslängd måste kasseras separat från ditt hushållsavfall.



- ▶ Kassera alltid förbrukade enheter enligt gällande föreskrifter.
- ▶ För retur av gamla enheter, batterier och laddningsbara batterier finns det gratis insamlingsställen och gratis retur på beyerdynamic, liksom andra återförsäljare för återanvändning. Du kan få adresserna från den lokala stads- eller kommunförvaltningen.
- ▶ Återförsäljare av elektronisk utrustning är i allmänhet skyldiga att ta tillbaka avfall som utgörs av eller innehåller elektriska eller elektroniska produkter utan kostnad. Skyldigheten gäller även för distansförsäljning.
- ▶ Kontakta lokala myndigheter eller återförsäljaren där du köpte produkten för mer information.
- ▶ Konsumenten/slutanvändaren ansvarar för radering av personuppgifter på avfall som utgörs av eller innehåller elektriska eller elektroniska produkter.

## Kassera batterier

- ▶ Kassera batterierna separat från produkten efter användning i enlighet med gällande bestämmelser. De får inte kasseras i hushållsavfallet. Returen är kostnadsfri för konsumenter/slutanvändare.
- ▶ Ladda ur och ta bort batterierna före kassering.

**VARNING:** Det är inte möjligt för slutanvändaren att ta bort batteriet utan att det förstörs. Kontakta beyerdynamic eller konsultera en oberoende specialist.

## EU-FÖRSÄKRAN OM ÖVERENSSTÄMMELSE

Härmed förklarar beyerdynamic att radioöverföringsenheten uppfyller EU-direktivet 2014/53/EU.

- ▶ Den fullständiga texten till EU-försäkran om överensstämmelse finns på nätet på: [www.beyerdynamic.com/cod](http://www.beyerdynamic.com/cod)

## TEKNISKA DATA

Bluetooth®-frekvensområde	2,400 till 2,4835 GHz
Sändareffekt	Upp till 4 dBm
Maximal högtalareffekt	5 W RMS
Ljudnivå	SPL=73,8 dBA (rosa brus), SPLmax=81 dB @ 1 kHz
Typ av mikrofon	4 x MEMS
Frekvensområde mikrofon	100 Hz till 10 kHz
Frekvensområde högtalare	90 Hz~ 15 KHz (-10 dB)
Profiler som stöds	HFP, A2DP
Anslutning	Bluetooth® och USB-C
Bluetooth®-version	5.0
Batteriteknik	Litiumjon
Batteriets kapacitet	Ca 20 timmar vid kommunikation
Laddport	USB-C
Laddningstid	2,5 timmar (5V/1.5 A)
Programuppdatering möjligt	Ja
Längd x bredd x höjd (mm)	132 x 132 x 40
Vikt	354 g

- ▶ Mer information om tekniska data finns på nätet på: [www.beyerdynamic.com/SPACE.html](http://www.beyerdynamic.com/SPACE.html)

## GARANTIVILLKOR

beyerdynamic ger en begränsad garanti på den original beyerdynamic-produkt som du har köpt.

- Utförlig information om garantivillkoren från beyerdynamic hittar du på nätet på [www.beyerdynamic.de/service/garantie](http://www.beyerdynamic.de/service/garantie)

## VARUMÄRKEN

Windows är ett registrerat varumärke resp. ett varumärke som tillhör Microsoft Corporation i Amerikas förenta stater resp. andra länder.

iPhone, iPod touch, iPad, macOS och Mac är varumärken från Apple Inc., som är registrerade i USA och andra länder.

Android är ett varumärke från Google LLC.

Bluetooth® ordmärke och logotyper är registrerade märken från Bluetooth® SIG, Inc. och all användning av dessa märken av beyerdynamic är licensierade. Andra märken och handelsnamn tillhör respektive ägare.

USB typ-A, USB typ-B och USB typ-C är varumärken från USB Implementers.

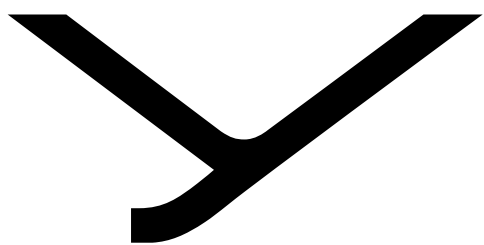

**beyerdynamic**

**beyerdynamic**

**S P A C E**

PERSONAL SPEAKERPHONE

取扱説明



## 目次

安全上のご注意 .....	69	トラブルシューティング / FAQ.....	74
適切な使用方法.....	69	バッテリーの寿命 .....	74
誤飲の危険 .....	69	お手入れ .....	74
電源および接続ケーブル .....	69	廃棄 .....	74
バッテリーの使用 .....	69	バッテリーの廃棄 .....	74
周囲環境条件.....	69	EU適合宣言.....	75
この説明書について.....	69	技術データ.....	75
付属品 .....	69	保証 .....	75
製品の各部の名称 .....	69	商標 .....	75
初めてのご使用.....	70		
開封と収納 .....	70		
パーソナルスピーカーフォンの固定.....	70		
バッテリーの充電.....	70		
バッテリー残量表示.....	70		
USBケーブルを接続して製品を使用する.....	70		
Bluetooth®に接続して製品を使用する.....	70		
ソフトウェアアップデート.....	70		
再生デバイスとの互換性.....	70		
サポートされている音声コーデック .....	70		
操作 .....	70		
電源のオン/オフ .....	70		
Bluetooth®機能のオン/オフ .....	71		
Bluetooth®を使用してデバイスと接続する (ペアリング).....	71		
USB Bluetooth®-AdapterとのBluetooth®接続.....	71		
接続表示 .....	71		
2個のスピーカーフォンを接続してステ レオ再生する(音楽再生向け).....	71		
マルチポイント機能.....	71		
音量設定 .....	72		
ミュート切り替えの設定.....	72		
メディアの再生.....	72		
パーソナルアシスタントの呼び出し .....	72		
Sound-Activated Lighting Modeを使用する.....	72		
Business Modeの設定.....	72		
Stealth Modeの設定 .....	72		
通話の制御 .....	73		
音声ガイダンスの設定.....	73		
工場設定にリセットする .....	73		
最良の音質のための設定.....	73		
ケンジントロックの装着 .....	73		
操作機能一覧.....	73		

この度はbeyerdynamic SPACE Personal Speakerphoneをお買い上げいただき、誠にありがとうございます。

## 安全上のご注意

- ▶ 本製品をご使用になる前に、この説明書を最後までよくお読みください。
- ▶ 製品の安全な使用等、記載されているすべての注意事項に従ってください。
- ▶ 破損した製品はご使用にならないでください。
- ▶ beyerdynamic GmbH & Co. KGは、不注意、不適切な、誤った、または製造業者が意図した目的に応じない方法で製品を使用したために引き起こされた、製品への損害または人体に生じた怪我に対する責任を負いません。

## 適切な使用方法

本取扱説明に記載された内容に反する方法で本製品をご使用にならないでください。beyerdynamicは、不注意、不適切な、誤った、または製造業者が意図した目的に応じない方法で製品を使用したために引き起こされた、製品への損害または人体に生じた怪我に対する責任を負いません。

beyerdynamicは、USB仕様に沿わないUSBデバイスに生じた損害に対する責任を負いません。

beyerdynamicは、空のまたは古いバッテリーの使用や、Bluetooth® 圏外に出たことによる接続中断が原因で生じた損害に対する責任を負いません。

使用を開始する前に、各国で適用されている規則もご確認ください。

## 誤飲の危険

- ▶ 製品、包装材、付属品といった小さな部品をお子様やペットに近づけないようにしてください。誤って飲み込むと窒息する危険があります。

## 電源および接続ケーブル

充電、あるいはノートパソコンにデバイスを接続する場合は、同梱のケーブルのみを使用するようにしてください。

## バッテリーの使用

### 熱、水分、機械的負荷による危険

高温、水分、機械的負荷が生じると、爆発、熱、火災、煙、ガスの発生の危険があります。これによって、怪我や、回復不能なバッテリーの損傷が生じることがあります。

- ▶ バッテリー（バッテリーパックまたは組み込み式バッテリー）を過度の熱、直射日光または火にさらさないでください。
- ▶ハウジングやバッテリーを分解しないでください。
- ▶ 水と接触した可能性があるバッテリーは使用しないでください。

### バッテリーの保管

- ▶ バッテリーを長期間使用しない場合には、残量を最大充電量の約50%にして、30°C以下の環境で保管してください。

## 周囲環境条件

- ▶ 本製品を雨、雪、液体、湿気にさらさないでください。

## この説明書について

この説明書では、beyerdynamic SPACE Personal Speakerphoneの重要な機能を説明しています。

この説明書の内容は、ソフトウェアの標準設定に基づいて記述されています。より新しいバージョンが利用できる可能性があります。

- ▶ ソフトウェアアップデートに関する詳細情報は、「安全上のご注意」ウェブサイト上 69をご覧ください。

## 付属品

- beyerdynamic SPACE
- USB-C to USB-C ケーブル
- USB-C to USB-A アダプター
- 収納用巾着袋
- クイックスタートガイド

## 製品の各部の名称

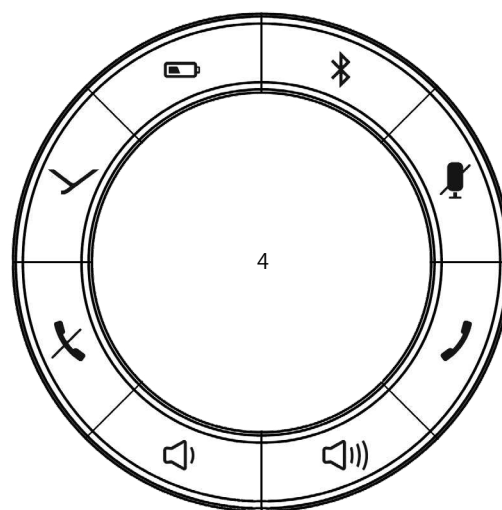
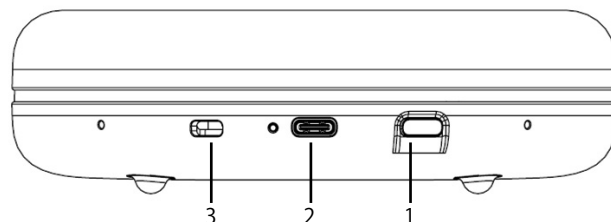

- 1 オン/オフ ボタン
- 2 LED ステータス表示を備えた USB-C ポート
- 3 ケンジントンロック
- 4 コントロールおよびインジケータを備えたライトアップ機能付き操作リング:  
  - ✓ マルチ機能ボタン
  - 📞 ミュート切り替えボタン (赤色LED表示)
  - 🔊 音量を上げる (白色LED表示)
  - 🔊 音量を下げる (白色LED表示)
  - ✗ 電話を切る (赤色LED表示)
  - 📞 電話を受ける (緑色LED表示)
  - 🔋 バッテリー残量 (緑/黄/赤色LED表示)
  - 📶 Bluetooth® (青色LED表示)

## 初めてのご使用

### 開封と収納

- ▶ beyerdynamic SPACE Personal Speakerphoneと付属品をご使用にならない場合および運搬する場合には、キャリングバッグに収納してください。

これにより、本製品を破損から保護します。

### パーソナルスピーカーフォンの固定

パーソナルスピーカーフォンの下面には中央に1/4"のねじ穴が設けられています。これは三脚に固定する際などに使用することができます。

### バッテリーの充電

バッテリーの充電の際には、付属のUSBケーブルのみをご使用になることをお勧めします。

1. beyerdynamic SPACE Personal Speakerphoneを、USB-Cコネクタ付きの付属のケーブルを任意の標準的な通電 USB-Cポート (USB電源等) に接続します。必要に応じて、USBアダプター („付属品“ ウェブサイト上 69 を参照) を使用してください。
2. 充電後はUSBケーブルを取り外してください。

### リチウムイオンバッテリーの寿命に関する注意

- 充電が完了したら、充電器とbeyerdynamic SPACE Personal SpeakerphoneのUSBケーブルを取り外してください。
- **注意**特にバッテリー残量が高い状態で高温にさらすと、不可逆的な損傷がもたらされる可能性があります。
- バッテリーを長期間使用しないために保管する場合は、バッテリー残量を約50%にして、20℃以下の環境で保管するようにしてください。
- 使用後は、バッテリー式製品の電源を切ってください。

### バッテリー残量表示

- ▶  ボタンを1回短く押します。

残量はLEDリングで表示されます。

### USBケーブルを接続して製品を使用する

beyerdynamic SPACE Personal Speakerphoneは、USBケーブルをPCまたはノートパソコンに接続して使用できます。

1. ノートパソコン/PC の電源を入れます。
2. 任意のUSBケーブルをUSBポートに差し込み、beyerdynamic SPACE Personal Speakerphoneをお使いのパソコンに接続します。

必要な場合は、パソコン側でUSBアダプター (USB-C to USB-A の場合は、 „付属品“ ウェブサイト上 69を参照) を使用してください。

3. スピーカーフォンの電源が自動的に入らない場合、**オン/オフ**スイッチを使用して電源を入れます。

#### LED残量表示:

**赤\***: バッテリーが 0~25 % 充電されています

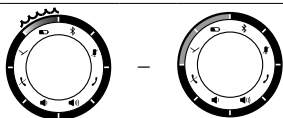

**黄**: バッテリーが 25~62.5 % 充電されています

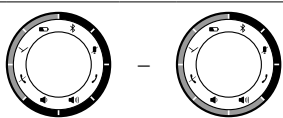

**緑**: バッテリーが 62.5~100 % 充電されています

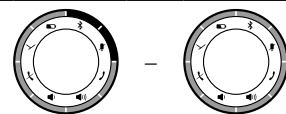

\*) 残量がゼロに近くなると、LED が点滅します

### Bluetooth®に接続して製品を使用する

Bluetooth®を介してスマートフォンまたはPCに接続し、beyerdynamic SPACE Personal Speakerphoneを使用することができます。この場合、Bluetooth®機能を有効にして、スピーカーフォンを出力デバイスと接続する必要があります (ペアリング)。操作に関する詳細情報は、 „操作“ ウェブサイト上 70をご覧ください。

### ソフトウェアアップデート

ファームウェアアップデートは、beyerdynamic Update Hub を通じて、USB-HIDによって行われます。製品のアップデート用ソフトウェアはここでダウンロードできます。

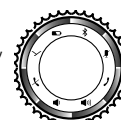

<https://byr.li/firmwareupdate>

デバイスには、PC (WindowsおよびMac OS) へのUSB接続を介したファームウェアアップデート機能 (DFU) が搭載されています。

アップデート実行中は、LEDリングが赤紫色に点滅します。

### 再生デバイスとの互換性

beyerdynamic SPACE Personal Speakerphoneは、次のプロファイルに対応するBluetooth®再生デバイスと互換性を持ちます。

- A2DP (音声配信)
- HFP (電話)

対応する機能は、再生デバイスが上記のプロファイルをサポートしている場合のみに使用できます。

### サポートされている音声コーデック

beyerdynamic SPACE Personal Speakerphoneは、Audio-Codec SBCに対応しています。

再生デバイスで使用できるCodecsのみを音声伝送に使用できます。

再生デバイスとbeyerdynamic SPACE Personal Speakerphoneで共用できる中から最高品質のCodecが自動的に検出されます。このケースではSBCとなります。

## 操作

### 電源のオン/オフ

#### 電源を入れる:

- ▶ **オン/オフ**ボタンを1~3秒間押します。

#### 電源を切る:

- ▶ **オン/オフ**ボタンをもう一度1~3秒間押します。

## Bluetooth®機能のオン/オフ

### オン:

- ▶ ボタン  を2回押し、2回目を押したままにします。  
LEDが白色に点灯: Bluetooth®機能がオンになります

### オフ:

- ▶ ボタン  を2回押し、2回目を押したままにします。  
LEDが点灯しない: Bluetooth®機能がオフになります

## Bluetooth®を使用してデバイスと接続する(ペアリング)

beyerdynamic SPACE Personal Speakerphoneをはじめ使用する前に、お使いの携帯電話または他のBluetooth®対応機器と接続する必要があります。接続方法は、デバイスにより異なります。

- ▶ パーソナルスピーカーフォンを接続するデバイスの取扱説明書に従ってください。

### 接続の確立:

- ✓ beyerdynamic SPACE Personal Speakerphoneの電源をオンにします。

1.  ボタンを1〜3秒押します。  
Bluetooth®接続モードが開始します。  
LED表示が青と赤に交互に点滅します。
2. 再生デバイスのBluetooth®機能を有効にして、必要な場合は、新しいデバイスを探します。
3. 再生デバイスのBluetooth®メニューで、使用可能なデバイスとして「SPACE」を選択し、両方のデバイスを接続します。

正常に接続されると、LEDが青く点灯します。これ以降、電源をオンにすると自動的に両方のデバイスが接続されます。

### Google Fast Pairとの接続:

Android 6.0+以上のAndroidデバイスでは、Google Fast Pairを通じた高速接続を可能としています。

1. beyerdynamic SPACE Personal Speakerphoneにおける接続は上記と同じ要領で開始してください。  
「beyerdynamic SPACE Personal Speakerphone」が接続中のデバイスに表示されます。
2. 「beyerdynamic SPACE Personal Speakerphone」を選択します。  
両方のデバイスが接続されます。

Bluetooth®接続がなくなると、LEDが2.5秒ごとに短く青点滅します。

### 既に接続されているデバイスの一覧の削除:

- ▶  ボタンを10秒間以上押します。  
既に接続済みのBluetooth®デバイス(最大8台)が削除され、作動中のBluetooth®デバイスへの接続が確立されます。  
信号音が2回鳴ると接続が正常に確立されたことを示します。

## USB Bluetooth®-AdapterとのBluetooth®接続



ノートパソコンまたはデスクトップPCへのワイヤレスBluetooth®接続を確立し、使用中の通信プラットフォーム(Microsoft Teamsなどの)のコマンドにおける互換性と同期化を維持するためには、USB Bluetooth®-Adapterが必要となります。ノートパソコンやデスクトップPCの標準Bluetooth®プロトコルはこれらのコマンドに対応していません。

USB WL Adapter (オプション)には、これとbeyerdynamic SPACE Personal Speakerphoneを接続するためのペアリングボタンが装備されています。これは、beyerdynamic SPACE Personal Speakerphoneの下面に収納することができます。

詳細情報は、USB Bluetooth®-Adapterの取扱説明書をご覧ください。

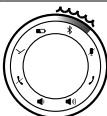
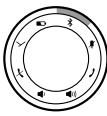

## 接続表示

### 接続状態のLED表示:

Bluetooth®: 接続/認識可能		赤と青に交互に点滅
Bluetooth®: 接続済み		青点灯
Bluetooth®: 接続可能 / 接続切断		青点滅
USBと接続中		LEDリング全体が白く点灯



## 2個のスピーカーフォンを接続してステレオ再生する(音楽再生向け)

### カスケード接続

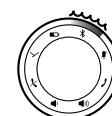
1. 1つめのSPACEデバイスのボタン  とボタン  を同時に1〜3秒押します。



赤点滅

2. 2つめのSPACEデバイスのボタン  とボタン  を同時に1〜3秒押します。

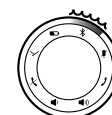



赤点滅

両方のSPACEデバイスがTrue Wirelessを介して接続されます。

両方のデバイスの接続に成功した場合、「cascade successful」と通知されます。

### カスケード接続の取消

- ✓ 両方のSPACEデバイスが接続されていること。

- ▶ 両方のSPACEデバイスにあるボタン  およびボタン  を同時に短く押します。  
両方のデバイスのBluetooth®接続(カスケード接続)が取り消されます。

## マルチポイント機能

beyerdynamic SPACE Personal Speakerphoneは、Bluetooth®接続を可能とする複数のデバイスに接続することができます。

通常モードでは、最大8台のデバイスに接続できます。

Business Modeでは、1台のデバイスへの接続のみが可能です。

最大2台のデバイスと同時にアクティブ接続できます。ただし、音楽の再生と電話は1台のデバイスでのみ同時に可能です。その際、電話が音楽の再生よりも優先されます。つまり、電話がかかってきた場合は音楽の再生が中断されます。



再生デバイスを使用する際の優先順位:

優先順位	プロファイル	再生デバイス
1	HFP (電話)	再生デバイス 1 (最初に接続されたデバイス)
2	HFP (電話)	再生デバイス 2 (2 番目に接続されたデバイス)
3	A2DP (音楽の再生)	再生デバイス 1 (最初に接続されたデバイス)
4	A2DP (音楽の再生)	再生デバイス 2 (2 番目に接続されたデバイス)

### マルチポイントの設定:





1. Personal Speakerphoneを1つめのデバイスと接続します („Bluetooth®”を使用してデバイスと接続する (ペアリング)“ ウェブサイト上 71 を参照)。
2. 1つめのデバイスのBluetooth®接続を無効にします。
3. Personal Speakerphoneを2つめのデバイスと接続します („Bluetooth®”を使用してデバイスと接続する (ペアリング)“ ウェブサイト上 71 を参照)。
4. 1つめのデバイスのBluetooth®接続をもう一度有効にします。製品との接続は自動的に確立されます。  
両方のデバイスをPersonal Speakerphoneと接続した後、電源を入れるとスピーカーフォンと両方のデバイスは自動的に接続されます。

### マルチポイントの使用:

- ✓ スピーカーフォンを2台のデバイスと接続していて、メディアの再生が有効になっている場合。
  - ▶  ボタンを1回短く押し、着信電話に応答します。
- ✓ スピーカーフォンを2台のデバイスと接続していて、通話を終了した場合。
  - ▶  ボタンを1回短く押し、通話前に停止した場所からメディアの再生が開始されます。

## 音量設定

### 音量を上げる/下げる:

- ▶ 段階的:  /  ボタンを短く押します。
- ▶ 連続的: ボタン  /  を押したままにします。最大/最小音量に到達すると、信号音が鳴ります。

### 音量設定の LED 表示:

白: ゼロ\* - 最大音量\*\*

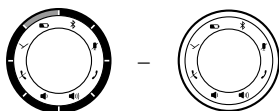



\*) ゼロに近い音量の場合、1つ (50%点灯) を除くすべてのLEDが消灯します。

\*\*) 最大音量の場合、すべてのLEDが点灯します (リングが白く点灯)

## ミュート切り替えの設定

### ミュート切り替えのオン/オフ:

- ▶  ボタンを短く押します。ミュートに切り替わると、赤く点灯します。
- ▶ ボタン  をもう一度短く押します。ミュートが解除されます。

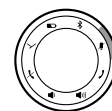

## メディアの再生

記述されている機能は使用中の再生デバイスおよびプレイヤーソフトに依存します。このため、機能によっては実際にご使用いただけない場合もあります。

### 再生のスタート/一時停止:

- ▶  ボタンを1回短く押します。

### 次/前のタイトルの再生:

- ▶  ボタンを2/3回短く押します。

## パーソナルアシスタントの呼び出し



### スマートフォンまたはタブレットのパーソナルアシスタントの呼び出し:

- ▶  ボタンを1~3秒押します。



## Sound-Activated Lighting Modeを使用する

Sound-Activated Lighting Modeが有効になっていると、オーディオ信号に合わせてLEDリングが点灯します。

### 機能をオンにする:

- ▶ ボタン  とボタン  を同時に1~3秒間押します。

### 機能をオフにする:

- ▶ ボタン  とボタン  を同時に1~3秒間押します。

## Business Modeの設定

Business Modeでは、最大1つのデバイスをbeyerdynamic SPACE Personal Speakerphoneと接続することができます。スピーカーフォンの接続解除またはスイッチオフの後、ペアリングリストが自動的に削除されます。

### Business Modeの呼び出し:

- ▶ ボタン  とボタン  を同時に1~3秒間押します。

### Business Modeを無効にする:

- ▶ ボタン  とボタン  を同時に1~3秒間押します。

## Stealth Modeの設定

Stealth Modeでは、beyerdynamic Personal Speakerphoneをオフにすることなく、スピーカーフォンのLEDリング照明を消すことができます。



Stealth Modeにすると、バッテリー残量を節約することができます。



**Stealth Modeを有効にする:**

- ▶ ボタン  とボタン  を同時に1~3秒間押します。  
LEDリングの照明が消えます。

**Stealth Modeを無効にする:**

- ▶ ボタン  とボタン  を同時に1~3秒間押します。  
LEDリングの照明が点灯します。

スピーカーフォンをオフにして、再度電源を入れた際にも、Stealth Modeは無効になります。

**通話の制御**

**電話に出る:**

- ▶  ボタンを短く押します。

**電話を切る:**

- ▶  ボタンを短く押します。



**通話を拒否:**

- ▶  ボタンを短く押します。

**通話を切り替える、または2番目の通話に応答する:**

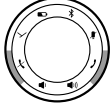

- ▶  ボタンを短く押します。

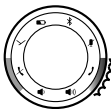
**通話のLED表示:**



着信通話	 緑点滅  赤点滅	
通話中	 緑点灯  赤点灯	
通話中の着信	 緑点滅  赤点灯	

**音声ガイダンスの設定**

**音声ガイダンスを有効にする:**

- ▶ ボタン  とボタン  を同時に1~3秒間押します。

**音声ガイダンスを無効にする:**

- ▶ ボタン  とボタン  を同時に1~3秒間押します。

**工場設定にリセットする**

工場設定へのリセットを行うと、個人的なデータがすべて削除されます!

**工場設定へのリセット:**

- ▶ ボタン  とボタン  を同時に3~4秒間押します。

**最良の音質のための設定**

Bluetooth®を使用しながら、beyerdynamic SPACE Personal Speakerphoneでできるだけよい音質を得るためには、次の事項にご注意ください。

1. beyerdynamic SPACE Personal Speakerphoneの音量を最小に設定して、再生デバイスで音量を最大に設定します。
2. その後は、再生デバイスではなく、beyerdynamic SPACE Personal Speakerphoneでのみ音量を調節します。

これは、音量が自動的に同期されない再生デバイスにのみ当てはまります。音量が自動的に同期される再生デバイス (iPhone、iPad、さまざまな Androidスマートフォン) では、製品の音量は再生デバイスの音量と常に同じです。

3. 場合によっては、再生デバイスのソフトウェアでオーディオ効果を無効にする必要があります。

**ケンジントンロックの装着**

**ロックを装着し、施錠する**

1. 安全に固定するためのセキュリティワイヤーを輪状にして、パーソナルスピーカーフォンのケンジントンポートにロックヘッドを差し込みます。
2. 付属のキーを使用して施錠してください。

**鍵を開く、取り外す**

1. 付属のキーを使用して、解錠してください。
2. ケンジントンポートからロックヘッドを引き抜き、セキュリティワイヤーごとロックを取り外します。

**操作機能一覧**

機能		操作
電源オン/オフ		▶ <b>オン/オフ</b> ボタンを1~3秒間押す
再生のスタート/一時停止		▶ 短く押す
次のタイトル		▶ 短く2回押す
前のタイトル		▶ 短く3回押す
アシスタントの呼び出し		▶ 1~3秒間押す
ミュート/ミュート解除		▶ 短く押す
音量を上げる		▶ タップする (徐々に上げる) ▶ 押したままにする (連続的に上げる)
音量を下げる		▶ タップする (徐々に下げる) ▶ 押したままにする (連続的に下げる)
電話を切る		▶ 短く押す
通話拒否		▶ 短く押す
電話に出る		▶ 短く押す
通話を切り替える		▶ 短く2回押す

機能	操作
バッテリー残量を表示する	 ▶ 短く押す
Bluetooth® オン/オフ	 ▶ 2回押し、2回目を押し続けたままにする
ペアリング	 ▶ 1~3秒間押す
ペアリングおよびペアリングリストを削除する	 ▶ 10秒間以上押す
Sound-Activated Lighting Modeをオンにする	 +  ▶ 同時に1~3秒押す
Sound-Activated Lighting Modeをオフにする	 +  ▶ 同時に1~3秒押す
Business Modeをオンにする	 +  ▶ 同時に1~3秒押す
Business Modeをオフにする	 +  ▶ 同時に1~3秒押す
Stealth Mode を有効にする/無効にする	 +  ▶ 同時に1~3秒押す
音声ガイドンスをオンにする	 +  ▶ 同時に1~3秒押す
音声ガイドンスをオフにする	 +  ▶ 同時に1~3秒押す
工場設定にリセットする	 +  ▶ 同時に3~5秒押す
カスケード接続を有効/無効にする <sup>1)</sup>	 +  ▶ 同時に1~3秒押す

<sup>1)</sup> 2個のデバイスが5m以内の場所で検知され、Bluetooth®-LEDが表示されている場合にのみ、この機能を使用できます。

## トラブルシューティング / FAQ

### beyerdynamic SPACE Personal Speakerphoneの電源を入れることができない

バッテリーが切れているか、残量が少なくなっています。 ▶ バッテリーを充電してください。

### 音声が出力できない。

Bluetooth®接続が確立されていません。 ▶ beyerdynamic SPACE Personal Speakerphoneを再生デバイスと接続してください。

### 再生デバイス上で使用できるBluetooth®デバイスとして、beyerdynamic SPACE Personal Speakerphoneが表示されない。

beyerdynamic SPACE Personal Speakerphoneの電源が入っていません。 ▶ beyerdynamic SPACE Personal Speakerphoneの電源を入れてください。

beyerdynamic SPACE Personal Speakerphoneが接続モードになっていません。 ▶ beyerdynamic SPACE Personal Speakerphoneを接続モードにしてください。

別の再生デバイスとのBluetooth®接続がすでに存在しています。 ▶ 他の再生デバイスへのBluetooth®接続を切り、希望するデバイスにbeyerdynamic SPACE Personal Speakerphoneを接続します。

### beyerdynamic SPACE Personal Speakerphoneは最大に設定されているが、再生音量が小さすぎる

伝達される音声信号の音量が小さすぎます。 ▶ 再生デバイスでの再生音量を最大にします。

### ワイヤレスが正常に機能する範囲が小さすぎる、または接続が中断される

他のデバイスとの間に障害となるものがあります。 ▶ WLANルーターや電子レンジから離してください。

▶ 再生デバイスとbeyerdynamic SPACE Personal Speakerphoneの間に立たないでください。

## バッテリーの寿命

- 充電が完了したら、充電器とスピーカーフォンからUSB接続ケーブルを取り外してください。
- 特にバッテリー残量が高い状態で高温にさらすと、不可逆的な損傷をもたらされる可能性があります。
- バッテリーを長期間使用しないために保管する場合は、バッテリー残量を約50%にして、20°C以下の環境で保管するようにしてください。
- 使用後は、バッテリー式製品の電源を切ってください。

## お手入れ

- beyerdynamic SPACE Personal Speakerphoneに使用されている部品のお手入れは、アルコール性クリーニング剤を布にしみ込ませて行ってください。ハウジングやトランスデューサーに水が浸入しないように注意してください。
- 溶剤を含むクリーナーを使用すると表面が損傷する恐れがありますので、このようなクリーナーは使用しないでください。

## 廃棄

製品、取扱説明書またはパッケージに記載されるこの記号は、電気および電子機器は使用期限が終了した時点で一般ごみとは別に廃棄されなくてはならないことを意味しています。



- ▶ 使用済みのデバイスは、各市町村指定の廃棄方法に従って廃棄してください。
- ▶ 詳しくは、現地の関連当局または本製品をご購入になった販売店までお問い合わせください。

## バッテリーの廃棄

- ▶ 使用済みのバッテリー/電池は、各市町村指定の廃棄方法に従い、製品から取り出してから廃棄してください。一般ごみに廃棄することはできません。
- ▶ 廃棄前に必ずバッテリー/電池を放電させてから取り出してください。

**注意:** 本製品では、バッテリー/電池を破壊させることなくエンドユーザーが製品からバッテリーを取り出すことはできません。beyerdynamicへお問い合わせいただくか、独立した専門家までご相談ください。

## EU適合宣言

beyerdynamicは、無線伝送機器がEU指令 2014/53/EU を満たしていることを宣言します。

- ▶ EU適合宣言の全文は、[www.beyerdynamic.com/cod](http://www.beyerdynamic.com/cod)をご覧ください

## 技術データ

Bluetooth®周波数範囲	2.400 ~ 2.4835 GHz
空中線電力	最大 4 dBm
最大スピーカー性能	5 W RMS
感度 (SPL)	SPL=73.8 dBA (ピンクノイズ) 、SPLmax=81 dB @ 1 kHz
マイクのタイプ	4 x MEMS
マイクの周波数領域	100Hz~10kHz
スピーカーの周波数領域	90Hz~15KHz (-10dB)
対応可能なプロファイル	HFP、A2DP
接続	Bluetooth® およびUSB-C
Bluetooth®バージョン	5.0
バッテリー技術	リチウムイオン
バッテリー作動時間	通常通信の場合、20時間
充電接続	USB-C
充電時間	2.5時間 (5V / 1.5 A)
ファームウェアのアップデート	可能
長さ x 幅 x 高さ (mm)	132 x 132 x 40
重量	354 g

- ▶ 技術データに関する詳細は、以下のサイトをご覧ください:  
[www.beyerdynamic.com/SPACE.html](http://www.beyerdynamic.com/SPACE.html)

## 保証

beyerdynamicは、お買い求めになった純正のbeyerdynamic製品を制限付きで保証します。

- ▶ 詳細は[www.beyerdynamic.de/service/garantie](http://www.beyerdynamic.de/service/garantie)に記載されているbeyerdynamicの保証規定をお読みください

## 商標

Windowsは、アメリカ合衆国およびその他の国々におけるMicrosoft Corporationの登録商標および商標です。

iPhone、iPod touch、iPad、macOSおよびMacは、アメリカ合衆国およびその他の各国で登録されているApple Inc.の商標です。

Android は、Google LLCの商標です。

Bluetooth® ワードマークとロゴは、Bluetooth® SIG, Incの登録商標であり、beyerdynamic によるこのブランドの使用はライセンス許可を受けています。その他のブランドおよび商標は、該当所有者に属します。

USB Typ-A、USB Typ-B、USB Typ-C は、USB Implementersの商標です。



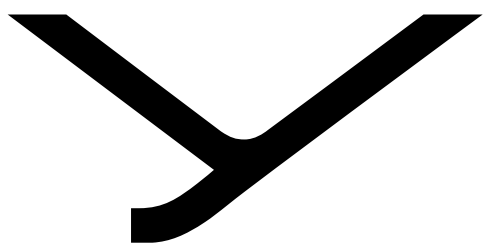

**beyerdynamic**

**beyerdynamic**

**S P A C E**

PERSONAL SPEAKERPHONE

使用说明书



<b>錄</b>	
<b>安全說明</b> .....	<b>77</b>
一般使用說明.....	77
吞食風險.....	77
電纜及連接線纜.....	77
電池使用.....	77
環境條件.....	77
<b>操作說明內容</b> .....	<b>77</b>
<b>隨機清單</b> .....	<b>77</b>
<b>產品概覽</b> .....	<b>77</b>
<b>首要事項</b> .....	<b>77</b>
拆封及日常收納.....	77
固定個人揚聲器.....	77
為電池充電.....	78
顯示電池狀態.....	78
在存在 USB 線纜連接的情況下使用本機.....	78
在連接 Bluetooth® 的情況下使用產品.....	78
<b>軟體更新</b> .....	<b>78</b>
<b>播放設備的相容性</b> .....	<b>78</b>
<b>支援的音訊轉碼器</b> .....	<b>78</b>
<b>操作</b> .....	<b>78</b>
開啟和關閉.....	78
Bluetooth® 功能的启用与禁用.....	78
與設備建立 Bluetooth® 連接 (配對).....	78
Bluetooth® 連接至 USB Bluetooth®-Adapter.....	79
連接情況顯示.....	79
將兩個免持電話連接到身歷聲對 (用於音樂播放).....	79
多點操作.....	79
音量調整.....	80
設定靜音.....	80
媒體播放.....	80
調用個人助手.....	80
使用聲控燈模式.....	80
設定商務模式.....	80
設定 Stealth Mode.....	80
控制呼入.....	80
設定語音提示.....	81
重設為出廠設定.....	81
最佳音效設定.....	81
安裝防盜鎖插孔.....	81
操作功能概覽.....	81
<b>難題/常見問題幫助</b> .....	<b>81</b>
<b>電池使用壽命</b> .....	<b>82</b>
<b>清潔和保養</b> .....	<b>82</b>
<b>廢棄處理</b> .....	<b>82</b>
電池废弃处理.....	82
<b>歐盟合規聲明</b> .....	<b>82</b>
<b>技術文件</b> .....	<b>82</b>
<b>保固條款</b> .....	<b>82</b>
<b>商標</b> .....	<b>82</b>

感謝您的信任和選購 beyerdynamic SPACE Personal Speakerphone。

## 產品概覽

### 安全說明

- ▶ 使用產品前，應仔細通讀本操作說明。
- ▶ 請遵循所有詳細說明，特別是與產品安全有關的說明。
- ▶ 若發現產品有缺陷時，請勿使用。
- ▶ beyerdynamic GmbH & Co. KG 對使用者因疏忽、不當、錯誤或未經製造商認可的用途而引起的產品損壞或人身傷害不予承擔責任。

### 一般使用說明

按照本操作說明中的規定正確使用該產品。beyerdynamic 對使用者因疏忽、不當、錯誤或未經製造商認可的用途而引起的產品或人身傷害拒不承擔任何責任。

對於因未遵循 USB 規範導致的 USB 設備損壞，beyerdynamic 概不承擔任何責任。

Beyerdynamic 對於因電池消耗或老舊電池或超出 Bluetooth® 傳輸範圍而導致連線中斷的損壞，概不負責。

在安裝之前，請遵守各個國家的相關規定。

### 吞食風險

- ▶ 請將產品部件、包裝部件以及配件妥善放置在遠離兒童和寵物的地方。發生窒息等危險情況。

### 電纜及連接線纜

僅使用我們提供的電纜為該設備充電或將其連接至筆記型電腦。

### 電池使用

#### 高溫、水和機械應力風險

高溫、遇水和高度機械應力會造成爆炸、生成熱度、火災、煙霧或氣體的風險。可能會導致電池損傷和不可逆轉的損壞。

- ▶ 切勿將電池（電池組或已安裝的電池）置於過熱環境、陽光直射、明火環境下。
- ▶ 請勿打開外殼或拆解電池。
- ▶ 若電池接觸到水，請勿使用。

#### 電池存放

- ▶ 若將長時間不使用電池時，請將充電量的最大容量設定為大約 50%，且存放溫度不得超過 30 °C。

### 環境條件

- ▶ 請勿將產品暴露在雨、雪、液體或潮濕環境中。

### 操作說明內容

此操作說明介紹了 beyerdynamic SPACE Personal Speakerphone 的核心功能。

其中的資訊僅涉及相關軟體標準設定。或許存在更新的軟體版本可供使用。

- ▶ 參閱 „安全說明” 在網站上 77 獲得軟體更新指南。

### 隨機清單

- beyerdynamic SPACE
- USB-C 至 USB-C 充電線
- USB-C 至 USB-A 適配器
- 用於儲放的抽繩包
- 使用說明精簡版

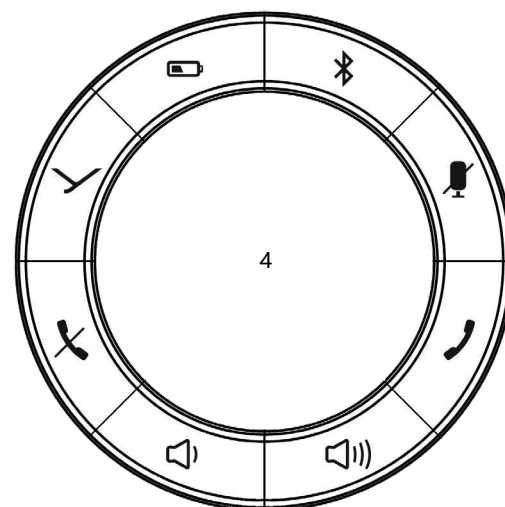
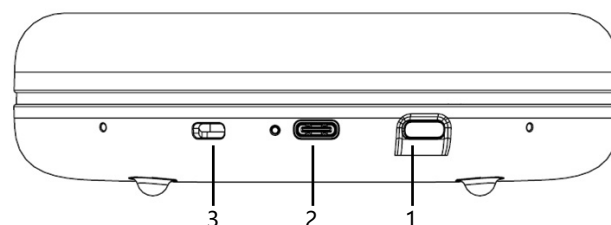

- 1 開/關 按鍵
- 2 帶 LED 狀態指示燈的 USB-C 介面
- 3 防盜鎖插孔
- 4 包含操作和指示元件的發光環形控制區：
  - ✓ 多功能按鍵
  - 📞 靜音按鈕（紅色 LED 指示燈）
  - 🔊 提高音量（白色 LED 指示燈）
  - 🔊 降低音量（白色 LED 指示燈）
  - ✕ 結束通話（紅色 LED 指示燈）
  - 📞 接受呼叫（綠色 LED 指示燈）
  - 🔋 電池狀態判別（綠色/黃色/紅色 LED 指示燈）
  - 📶 Bluetooth®（藍色 LED 指示燈）

### 首要事項

#### 拆封及日常收納

- ▶ 不使用時或運輸 beyerdynamic SPACE Personal Speakerphone 時，請將該產品和配件一同放入收納袋中。由此可確保提供最佳保護，並防止產品損壞。

#### 固定個人揚聲器

該個人揚聲器在其底側中心設計有一個 1/4" 螺紋孔，可透過該孔將該設備擰緊到三腳架上。

## 為電池充電

建議僅使用隨附的 USB 充電線為電池充電。

1. 使用隨附的充電線將 beyerdynamic SPACE Personal Speakerphone 連接至任一符合標準的帶電 USB-C 插槽上的 USB-C 介面 (如 USB 電源)。必要時可使用 USB 適配器 (參見 „隨機清單“ 在網站上 77)。
2. 充電完成後, 移除 USB 充電線。

### 鋰電池使用壽命提示

- 充滿電後, 斷開 USB 線纜與充電設備及 beyerdynamic SPACE Personal Speakerphone 的連接。
- **注意!** 高溫環境, 尤其是在高充電狀態下會導致不可復原的損壞。
- 如果較長時間不使用或者存放電池, 建議您大約保持 50 % 的電池電量並在 20 °C 以下溫度保存。
- 使用後請將電池供電裝置關閉。

### 顯示電池狀態

- ▶ 短按  按鍵 1 次。

LED 燈環將顯示充電狀態。

### 在存在 USB 線纜連接的情況下使用本機

可透過 USB 線纜將 beyerdynamic SPACE Personal Speakerphone 連接至 PC 或筆記型電腦。

1. 連接筆記型電腦/ PC。
2. 借助隨附的 USB 線纜即可將 beyerdynamic SPACE Personal Speakerphone 透過 USB 介面連接至欲使用的電腦上。  
必要時可在電腦側加裝 USB 適配器 (USB-C 至 USB-A, 參見 „隨機清單“ 在網站上 77)。
3. 若該揚聲器未自動開機, 可按**開/關鍵**將其開啟。

### LED 燈顯示充電狀態:

**紅色\***: 電池電量 0 - 25 %

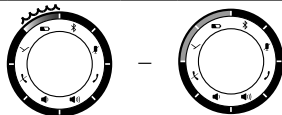

**黃色**: 電池電量 25 - 62.5 %

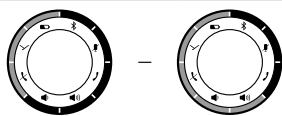

**綠色**: 電池電量 62.5 - 100 %

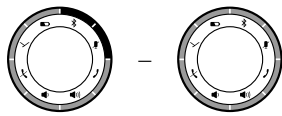

\*) 當電量接近零時 LED 燈閃爍

### 在連接 Bluetooth® 的情況下使用產品

beyerdynamic SPACE Personal Speakerphone 可透過 Bluetooth® 連接智慧手機或 PC。為此須啟動 Bluetooth® 功能, 並將本揚聲器與播放設備連接 (配對)。操作方法參閱 „操作“ 在網站上 78。

## 軟體更新

透過 USB-HID 即可在 beyerdynamic 更新中心完成韌體更新。可在此處下載產品更新軟體:

<https://byr.li/Prmwareupdate>

該設備具備與 PC (Windows 或 Mac OS 系統版本) 建立 USB 連接從而實現韌體更新的功能 (DFU)。更新過程中 LED 燈環閃爍紅光。



## 播放設備的相容性

beyerdynamic SPACE Personal Speakerphone 與支援以下配置的 Bluetooth® 播放設備相容:

- A2DP (用於音訊廣播)
- HFP (用於語音通信)

只有在播放設備支援的時候才能夠使用與之相關的功能。

## 支援的音訊轉碼器

beyerdynamic SPACE Personal Speakerphone 支持 Audio-Codec SBC。

僅能夠使用同樣在播放設備記憶體內的 Codecs 用於音訊廣播。

播放設備和 beyerdynamic SPACE Personal Speakerphone 設備將自動在最佳的可共同可用 Codec 上進行匹配: 即 SBC。

## 操作

### 開啟和關閉

**啟動:**

- ▶ 按**開/關鍵** 1 至 3 秒。

**關閉:**

- ▶ 再次按**開/關鍵** 1 至 3 秒。

## Bluetooth® 功能的启用与禁用

**启用:**

- ▶ 按  鍵兩次並在第二次長按。  
LED 亮起白燈: Bluetooth® 功能已启用

**禁用:**

- ▶ 按  鍵兩次並在第二次長按。  
LED 燈熄滅: Bluetooth® 功能已被禁用。

## 與設備建立 Bluetooth® 連接 (配對)

在您使用 beyerdynamic SPACE Personal Speakerphone 前, 必須將其與您的行動電話或者其他支援 Bluetooth® 的設備連接。針對不同設備, 連接方法或有所不同。

- ▶ 欲連接 Personal Speakerphone, 請遵循相應設備的操作說明。



### 建立連接：

✓ beyerdynamic SPACE Personal Speakerphone 已開啟。

1. 長按  按鍵 1 至 3 秒。  
启动 Bluetooth® 连接模块。  
LED 燈交替閃爍藍光和紅光。
2. 啟用播放設備上的 Bluetooth® 功能，必要時搜尋新設備。
3. 在播放設備 Bluetooth® 功能表中的可用設備下選擇「SPACE」並連接兩台設備。

連接成功後，LED 燈亮起藍光。每次開啟時，當兩個設備在可檢測範圍內時就會連接。

### 透過 Google Fast Pair 完成配對：

Android 6.0+ 版本的 Android 設備可透過 Google Fast Pair 實現快速配對。

1. 如上所述，啟動 beyerdynamic SPACE Personal Speakerphone 上的連接。  
“beyerdynamic SPACE Personal Speakerphone”將在已連接的設備上顯示。
2. 選擇「beyerdynamic SPACE Personal Speakerphone」。  
兩台設備即可建立連接。

若 Bluetooth® 連接失敗，則 LED 以 2.5 秒為間隔短暫閃爍藍光。

### 刪除已連接設備的清單：

- ▶ 按下  按鍵 10 秒以上。  
已連接 Bluetooth® 設備（最多 8 台）的清單將被刪除，並與已啟動的 Bluetooth® 建立連接。  
連接成功將發出兩聲訊號音。

## Bluetooth® 連接至 USB Bluetooth®-Adapter

借助 USB Bluetooth®-Adapter 可實現與筆記型電腦或桌上型電腦間的無線 Bluetooth® 連接，同時確保來自 Microsoft Teams 等相關通訊平台的相應命令的相容性和同步性。筆記型電腦和桌上型電腦的標準 Bluetooth® 協定不支援這些命令。

USB WL Adapter（可選）具有一個配對按鍵，可將其連接至 beyerdynamic SPACE Personal Speakerphone。該適配器可儲放在拜雅 SPACE 個人揚聲器底側。

您可在 USB Bluetooth® 適配器的使用說明書中尋找更多資訊。

## 連接情況顯示

### LED 燈顯示連接狀態：

Bluetooth® :  藍光紅光交替閃爍  
可連接/可識別

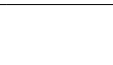

Bluetooth® :  藍燈常亮  
已連接

Bluetooth® :  閃爍藍光  
可連接/連接中斷

透過 USB 連接  整個 LED 燈環亮起白光



## 將兩個免持電話連接到身歷聲對（用於音樂播放）

### 建立級聯

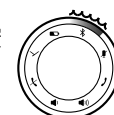
1. 同時按下首台 SPACE 設備上的  和  按鍵 1 至 3 秒。



閃爍紅光

2. 同時按下第二台 SPACE 設備上的  和  按鍵 1 至 3 秒。

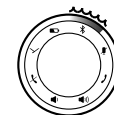



閃爍紅光

兩台 SPACE 設備透過真無線連接。

兩台設備配對成功後，會聽到“cascade successful”提示音

### 刪除級聯

✓ 兩台 SPACE 設備已連接。

- ▶ 在兩台 SPACE 設備的其中一台設備上同時短按按鈕  和按鈕 。  
兩台設備的 Bluetooth® 連接（級聯）被刪除。

## 多點操作

beyerdynamic SPACE Personal Speakerphone 可與支持 Bluetooth® 的多台設備連接。

在一般模式下至多可建立與 8 台設備的連接。

在商務模式下僅可建立與 1 台設備的連接。

啟動一項連接最多可同時供 2 台設備使用。但是音樂播放和語音通訊只能同時與一台設備相連。語音通信優先順序高於音樂播放，即通話時，音樂播放將被中斷。



使用播放設備 (AG) 時的優先順序清單：

優先順序	應用	播放設備 (AG)
1	HFP（語音通信）	AG 1（第一連接設備）
2	HFP（語音通信）	AG 2（第二連接設備）
3	A2DP （音樂播放）	AG 1（第一連接設備）
4	A2DP （音樂播放）	AG 2（第二連接設備）

### 設置多點：





1. 連接 Personal Speakerphone 與首台設備（參見 „與設備建立 Bluetooth® 連接（配對）” 在網站上 78）。
2. 停用首台設備上的 Bluetooth® 連接。
3. 連接 Personal Speakerphone 與第二台設備（參見 „與設備建立 Bluetooth® 連接（配對）” 在網站上 78）。
4. 重新啟動自動與產品連接的第一台設備的 Bluetooth®。  
Personal Speakerphone 與兩台設備建立連接後，每次啟動本產品都會自動連接到該揚聲器。

### 使用多點:

- ✓ 您已將本揚聲器連接到兩台設備，並啟動了媒體播放。
- ▶ 短按  按鍵 1 次，接聽來電。
- ✓ 您已將本揚聲器連接到兩台設備，並掛斷了通話。
- ▶ 短按  按鍵 1 次，開啟最近訪問的媒體播放。

### 音量調整

#### 提高/降低音量:

- ▶ 逐級: 短按  /  按鍵。
  - ▶ 連續: 按住按鍵  /  。
- 當音量調至最高/最低時，將發出訊號音。

#### LED 燈顯示音量設定:

白色: 靜音\* - 音量極限\*\*

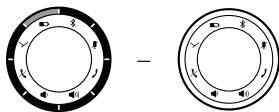

- \*) 接近靜音狀態時除 1 盞 LED 燈 (亮起一半) 外其他燈皆不亮。
- \*\*) 達到音量極限時所有 LED 燈都發光 (整個燈環發白光)

### 設定靜音

#### 開啟/關閉靜音:

- ▶ 短按  按鍵。  
在靜音狀態下該圖示發紅光。
- ▶ 再次短按  按鍵。  
結束靜音狀態。

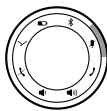

### 媒體播放

所述功能基於所使用的播放設備及播放機軟體而有所不同，個別功能或不可用。

#### 播放/暫停播放:

- ▶ 短按  按鍵 1 次。

#### 播放上一曲/下一曲:

- ▶ 短按  按鍵 2 或 3 次。

### 調用個人助手

#### 在智慧手機或平板電腦上調用個人助手:

- ▶ 按下  按鍵 1 至 3 秒。

### 使用聲控燈模式

當啟用聲控燈模式時，LED 燈環會隨著音訊訊號亮起。

#### 啟用功能:

- ▶ 同時按下  和  按鍵 1 至 3 秒。



#### 關閉功能:

- ▶ 同時按下  和  按鍵 1 至 3 秒。



### 設定商務模式

在商務模式下，beyerdynamic SPACE Personal Speakerphone 至多與一台設備連接。斷開連接或關閉揚聲器後，配對清單將自動刪除。

#### 調用商務模式:

- ▶ 同時按下  和  按鍵 1 至 3 秒。

#### 停用商務模式:

- ▶ 同時按下  和  按鍵 1 至 3 秒。

### 設定 Stealth Mode

在 Stealth Mode 模式下，可關閉 beyerdynamic 個人揚聲器上的 LED 燈環，而無需關閉免持電話。

在 Stealth Mode 模式下可延長在運行期間的電池壽命。

#### 啟動 Stealth Mode:

- ▶ 同時按下  和  按鍵 1 至 3 秒。  
LED 燈環熄滅。

#### 停用隱藏模式:

- ▶ 同時按下  和  按鍵 1 至 3 秒。  
LED 燈環亮起。

如果關閉並重新啟用該揚聲器，Stealth Mode 也將被停用。

### 控制呼入

#### 接受呼叫:

- ▶ 短按  按鍵。

#### 結束呼叫:

- ▶ 短按  按鍵。

#### 拒接來電:

- ▶ 短按  按鍵。

#### 切換通話或接受另一呼叫:

- ▶ 短按  按鍵。

#### LED 燈顯示呼叫狀態:

來電

-  閃爍綠光
-  閃爍紅光

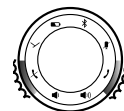

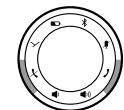

通話進行中

-  綠燈常亮
-  紅燈常亮



等待接通

-  閃爍綠光
-  紅燈常亮

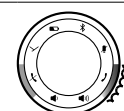

## 設定語音提示

### 啟動語音提示：

- ▶ 同時按下  和  按鍵 1 至 3 秒。

### 禁用語音提示：

- ▶ 同時按下  和  按鍵 1 至 3 秒。

## 重設為出廠設定

若還原出廠設定，則所有個人資料將被刪除！

### 重設為出廠設定：

- ▶ 同時按下  和  按鍵 3 至 4 秒。

## 最佳音效設定

為令 beyerdynamic SPACE Personal Speakerphone 在建立 Bluetooth® 連接的狀態下實現最佳音效，需要遵循下列實用提示：

1. 將 beyerdynamic SPACE Personal Speakerphone 的音量調至最低，將播放設備的音量調至最高。
2. 然後僅調整 beyerdynamic SPACE Personal Speakerphone 音量，不再調整播放設備的音量。

該操作僅適用於不會自動同步音量的播放設備。針對不會自動同步音量的播放設備（例如 iPhone、iPad、各種 Android 智慧手機），揚聲器音量始終與播放設備的音量一致。

3. 或者可以停用播放設備的軟體中現有的音效。

## 安裝防盜鎖插孔

### 安裝並鎖定防盜鎖插孔

1. 將鎖線放置在固定錨固周圍的環線中，並將鎖頭插入個人揚聲器的防盜鎖插孔內。
2. 使用隨附的鑰匙關閉插孔。

### 打開並拆除插孔

1. 使用隨附的鑰匙打開插孔。
2. 將鎖頭從防盜鎖插口中拉出，將插孔連同鎖線一同拆除。

## 操作功能概覽

功能	操作
開啟/關閉	▶ 按開/關按鍵 1 至 3 秒
開始/暫停播放	 ▶ 短按
下一曲	 ▶ 短按兩次
上一曲	 ▶ 短按三次
調用助手	 ▶ 按下 1 至 3 秒
靜音/取消靜音	 ▶ 短按
提高音量	 ▶ 點按（逐步提高） ▶ 按住（持續提高）

功能	操作
降低音量	 ▶ 點按（逐步降低） ▶ 按住（持續降低）
結束通話	 ▶ 短按
拒接來電	 ▶ 短按
接聽來電	 ▶ 短按
轉接來電	 ▶ 短按兩次
顯示電池狀態	 ▶ 短按
启用/禁用 Bluetooth®	 ▶ 按 2 次并在第二次長按
配對	 ▶ 長按 1 至 3 秒
刪除配對和配對清單	 ▶ 至少長按 10 秒
啟用聲控燈模式	 +  ▶ 同時按下 1 至 3 秒
關閉聲控燈模式	 +  ▶ 同時按下 1 至 3 秒
啟用商務模式	 +  ▶ 同時按下 1 至 3 秒
關閉商務模式	 +  ▶ 同時按下 1 至 3 秒
啟動/停用隱藏模式	 +  ▶ 同時按下 1 至 3 秒
打開語音提示	 +  ▶ 同時按下 1 至 3 秒
關閉語音提示	 +  ▶ 同時按下 1 至 3 秒
重設為出廠設定	 +  ▶ 同時按下 3 至 5 秒
啟用/停用級聯 <sup>1)</sup>	 +  ▶ 同時按下 1 至 3 秒

<sup>1)</sup> 僅適用於在 5m 範圍內檢測到第二台設備並由 Bluetooth® -LEDs 進行顯示。

## 難題/常見問題幫助

### 無法啟用 beyerdynamic SPACE Personal Speakerphone

電池沒電或僅存有微量電量。 ▶ 為電池充電。

### 沒有聲音輸出。

沒有 Bluetooth® 連接。 ▶ 將 beyerdynamic SPACE Personal Speakerphone 連接至播放設備。

### beyerdynamic SPACE Personal Speakerphone 未出現在播放設備的可用 Bluetooth® 設備清單中。

beyerdynamic SPACE Personal Speakerphone 已關閉。 ▶ 開啟 beyerdynamic SPACE Personal Speakerphone。

beyerdynamic SPACE Personal Speakerphone 未處於連接模式。 ▶ 將 beyerdynamic SPACE Personal Speakerphone 設定為連接模式。

- 其與另一台播放設備已經存在 Bluetooth® 連接。 ▶ 斷開與其他播放設備的 Bluetooth® 連接，並將 beyerdynamic SPACE Personal Speakerphone 連接至所需設備。

### 播放聲音太小，儘管在 beyerdynamic SPACE Personal Speakerphone 上已設定為最大音量

- 播放的音訊訊號太小。 ▶ 將播放設備上的播放音量調至最大。

### 無線範圍過小或連接中斷

- 存在其他設備造成的干擾。 ▶ 與 WLAN 路由器和微波爐保持安全距離。  
▶ 切勿在播放設備與 beyerdynamic SPACE Personal Speakerphone 之間停留。

## 電池使用壽命

- 充滿電後，將 USB 連接線與充電設備和揚聲器斷開。
- 高溫環境，尤其是在高充電狀態下會導致不可復原的損壞。
- 如果較長時間不使用或者存放電池，建議您大約保持 50 % 的電池電量並在 20 °C 以下溫度保存。
- 使用後請將電池供電裝置關閉。

## 清潔和保養

- 請使用沾有酒精清潔劑的濕布清潔 beyerdynamic SPACE Personal Speakerphone 的所有部件。注意，須防止液體進入外殼或聲換能器內。
- 由於可能造成設備表面受損，不得使用含溶劑的清潔劑。

## 廢棄處理

在产品上、使用说明书中或者在包装上存在这一标志意味着，您的电气和电子设备在其使用寿命终止时须与普通生活垃圾相区分并作废弃处理。



- ▶ 始终按照适用的条例废弃处理使用过的设备。
- ▶ 请咨询当地官方人员或者您购买产品的经销商获得更多信息。

### 電池废弃处理

- ▶ 蓄電池/電池壽命終止後，須按照現行規定將電池與本產品分開處理。切勿將其與生活垃圾一同處理。
- ▶ 廢棄處理前須將所用蓄電池/電池完全放電並取出。

**注意：**用戶無法無損拆解本產品的蓄電池/電池。請聯繫 beyerdynamic 或諮詢獨立專業人士。

## 歐盟合規聲明

Beyerdynamic 茲此聲明，無線電傳輸設備符合 2014/53/EU 歐盟指令。

- ▶ 歐盟合規聲明完整規範文字，請至以下網站下載：  
[www.beyerdynamic.com/cod](http://www.beyerdynamic.com/cod)

## 技術文件

Bluetooth® 頻率範圍	2.400 – 2.4835 GHz
傳輸功率	至 4 dBm
揚聲器最高功率	5 W RMS
聲壓級	SPL=73.8 dBA (粉紅雜訊) , SPLmax=81 dB @ 1 kHz
麥克風型號	4 x MEMS
麥克風頻率範圍	100 Hz ~ 10 kHz
揚聲器頻率範圍	90 Hz~ 15 kHz (-10 dB)
支援的設定檔	HFP, A2DP
連接	Bluetooth® 和 USB-C
Bluetooth® 版本	5.0
電池技術	鋰電池
電池壽命	型號交流電狀態下 20 小時
充電介面	USB-C
充電時長	2.5 小時 (5V / 1.5 A)
韌體更新可用	是
長 x 寬 x 高 (mm)	132 x 132 x 40
重量	354 g

- ▶ 透過以下網址能夠獲得關於技術指標的更多資訊：  
[www.beyerdynamic.com/SPACE.html](http://www.beyerdynamic.com/SPACE.html)

## 保固條款

beyerdynamic 為您購買之 beyerdynamic 產品提供有期限的保固。

- ▶ beyerdynamic 保固條款的詳細說明，請至以下網站下載：  
[www.beyerdynamic.de/service/garantie](http://www.beyerdynamic.de/service/garantie)

## 商標

Windows 為 Microsoft Corporation 在美國和/或其他國家/地區的註冊商標或商標。

iPhone、iPod touch、iPad、macOS 和 Mac 為 Apple Inc. 在美國和其他國家/地區註冊的商標。

Android 商標為 Google LLC 所有。

Bluetooth® 文字商標和標誌為 Bluetooth® SIG, Inc. 旗下註冊商標，beyerdynamic 對此類標記的所有應用均已獲得許可。其他品牌 and 商品名稱為各自商標註冊者所有。

USB Typ-A、USB Typ-B 和 USB Typ-C 等商標皆為 USB Implementers 商標。





**beyerdynamic GmbH & Co. KG** • Theresienstraße 8 • 74072 Heilbronn / Germany **Phone** +49 7131 617-300 •  
**E-Mail** [info@beyerdynamic.com](mailto:info@beyerdynamic.com) • **www.beyerdynamic.com**

For further distributors worldwide, please go to [www.beyerdynamic.com](http://www.beyerdynamic.com)  
Non-contractual illustrations. Subject to change without notice.