

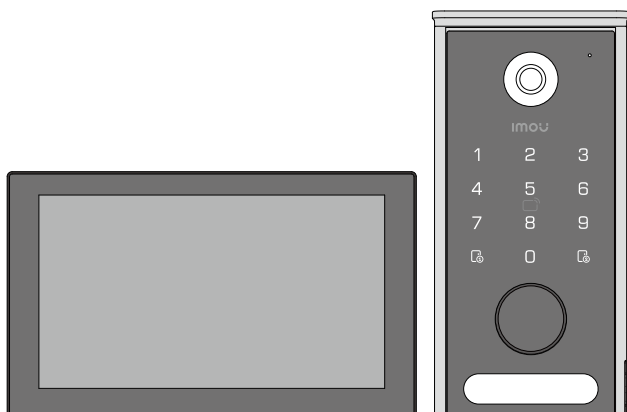

Smart Home 2-Draht Video-Türsprechanlage

Bedienungsanleitung

V1.0.0



Inhaltsverzeichnis

Sicherheits- und Warnhinweise

Bitte vor Gebrauch lesen

Anleitungsvideos

Imou-Support erhalten

Lieferumfang

Übersicht



Einstellungsassistent

Lokale Einrichtung

App-Funktionen

Sicherheits- und Warnhinweise

Die folgenden Signalwörter können in der Anleitung vorkommen.

Signalwörter	Bedeutung
 WARNUNG	Weist auf eine mittlere bis geringe Gefahr hin, die zu leichten oder mittelschweren Verletzungen führen kann, wenn sie nicht vermieden wird.
 HINWEIS	Stellt zusätzliche Informationen als Ergänzung zum Text bereit.

- Bitte verwenden Sie dieses Produkt nur bei einer Spannung zwischen: 100 und 200 Volt und einer Frequenz von 50 bis 60 Hertz.
- Versuchen Sie niemals, dieses Gerät mit einer anderen Spannung zu betreiben.
- Stellen Sie sicher, dass alle elektrischen Anschlüsse des Systems den Anweisungen in der Bedienungsanleitung entsprechen.
- Schließen Sie das Netzteil nicht am Gerät an, während das Netzteil eingeschaltet ist.
- Schließen Sie das Gerät nicht an zwei oder mehr Arten von Stromversorgungen an, um Schäden am Gerät zu vermeiden.
- Personen, die in großen Höhen arbeiten, müssen alle notwendigen Maßnahmen ergreifen, um ihre persönliche Sicherheit zu gewährleisten, einschließlich des Tragens eines Helms und von Sicherheitsgurten.
- Überprüfen Sie vor Gebrauch, ob die Stromversorgung korrekt ist.
- Ziehen Sie das Netzkabel an der Seite des Geräts nicht ab, solange das Netzteil eingeschaltet ist.
- Stellen Sie das Gerät an einem gut belüfteten Ort auf und blockieren Sie nicht die Belüftung.

Bitte vor Gebrauch lesen

Es wird empfohlen, vor der ersten Verwendung alle Anleitungsvideos anzusehen und die Sicherheitshinweise zu lesen. Stellen Sie sicher, dass Sie vor der ersten Verwendung die Bedienungsanleitung durchlesen, und konsultieren Sie diese Bedienungsanleitung für weitere Informationen.

Anleitungsvideos

Tippen Sie auf den untenstehenden Link oder scannen Sie den QR-Code, um sich Anleitungsvideos anzusehen, in denen die Verwendung des Produkts gezeigt wird:



<https://www.imou.com/en/product-info/gatekeeper>

Imou-Support erhalten

Weitere Informationen zu Garantie, technischem Support und häufig gestellten Fragen finden Sie unter <https://www.imou.com/support> oder kontaktieren Sie uns, indem Sie den untenstehenden QR-Code scannen oder uns eine E-Mail an service.global@imou.com senden.



 service.global@imoulife.com

 <https://www.imou.com>

 @imouglobal

01 Lieferumfang



Türstation
(VTO)
× 1



Halterung für
Wandmontage für VTO
(Vorinstalliert)
× 1

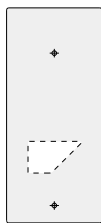

Bohrschablone
für Türstation
× 1

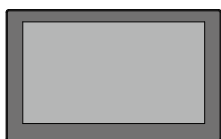

Innenmonitor
(VTH)
× 1

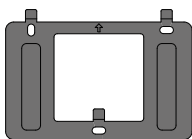

Halterung für
Wandmontage
des Monitors
× 1

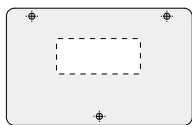

Bohrschablone
für Monitor
× 1



Schraubenset
× 2



Kabelverbinder-Set
× 1



Kabelbaum (Buchse)
× 2



L-förmiger
Schraubenschlüssel
× 1



Namensschild
× 2

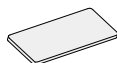

Karte
× 3

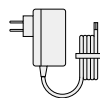

Netzteil
× 1



Schnellstartkarte
× 1



Informationen
zu gesetzlichen
Bestimmungen und
Vorschriften
× 1

02 Übersicht

Türstation (VTO)

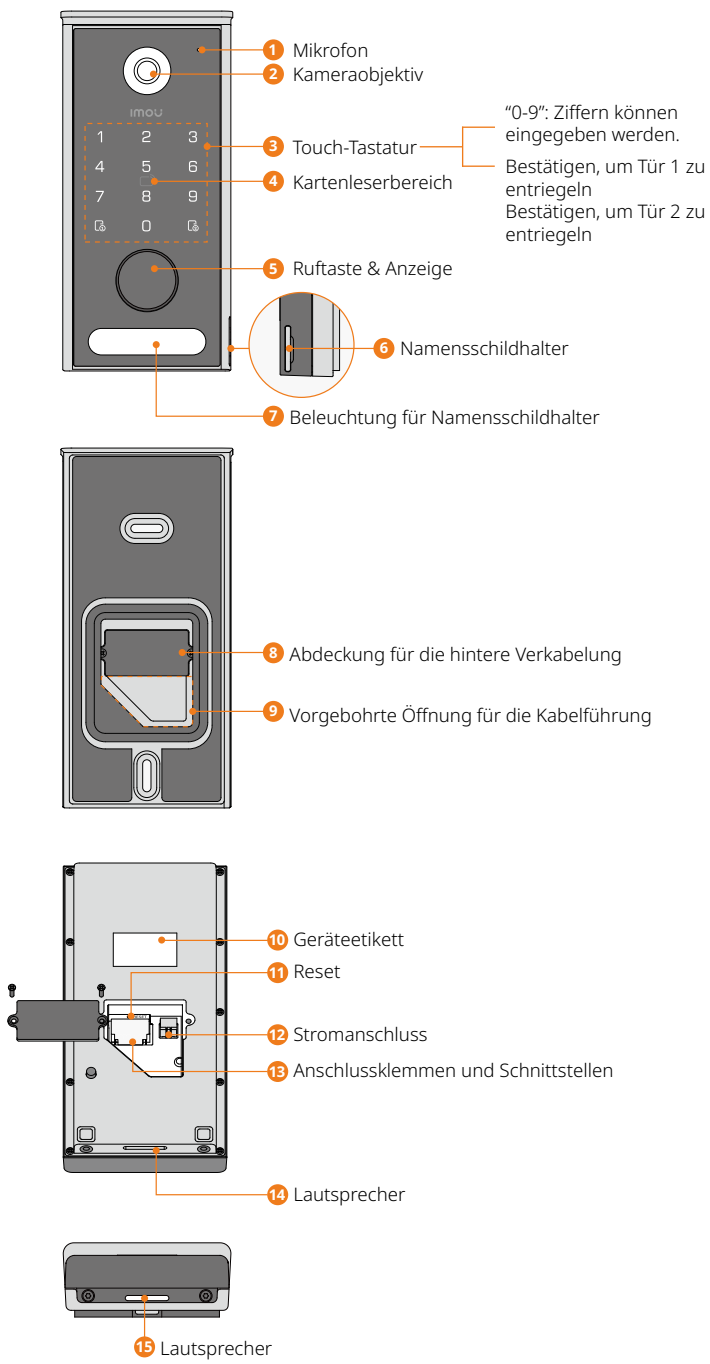

Indoor-Monitor (VTH)

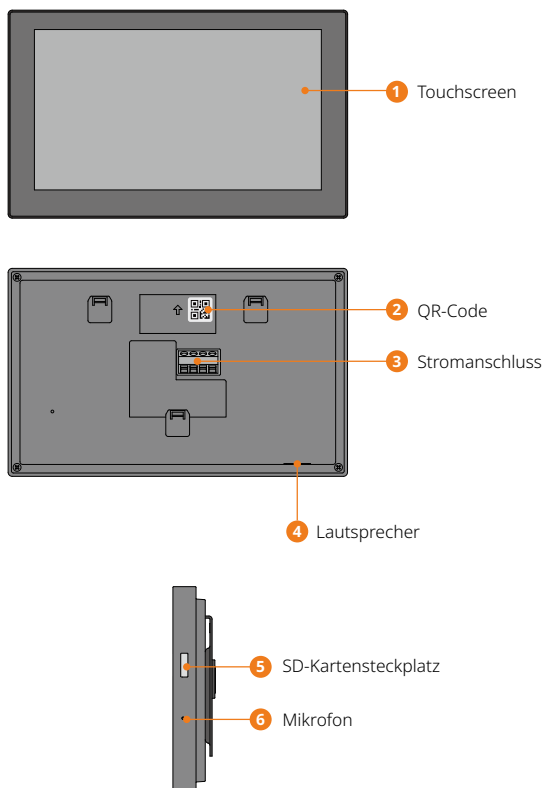

03 Einstellungsassistent

Befolgen Sie die Schritte zum Einrichten Ihrer Gegensprechanlage:

1. Holen Sie sich die Imou Life-App und melden Sie sich bei Ihrem App-Konto an.
2. Die Verkabelung Ihres Systems.
3. Installieren Sie den VTO und den VTH.
4. Fügen Sie das Gerät Ihrem Konto hinzu.

3.1 Netzwerk konfigurieren

- 1 Suchen Sie die App „Imou Life“ im App Store auf Ihren Mobilgeräten und laden Sie sie herunter.
- 2 Öffnen Sie die App und folgen Sie den Bildschirmanweisungen, um Ihr Konto zu erstellen. Sollten Sie bereits ein Konto haben, melden Sie sich bitte damit an.



- 3 Stellen Sie sicher, dass das VO+-Kabel und das VO--Kabel vom VTO an die entsprechenden Anschlüsse am VTH angeschlossen sind. Verbinden Sie den grauen und den schwarzen Minuspol mit dem GND-Anschluss und den schwarzen Pluspol mit dem +24-VDC-Anschluss und ziehen Sie die Schrauben oben an der Verriegelung fest.

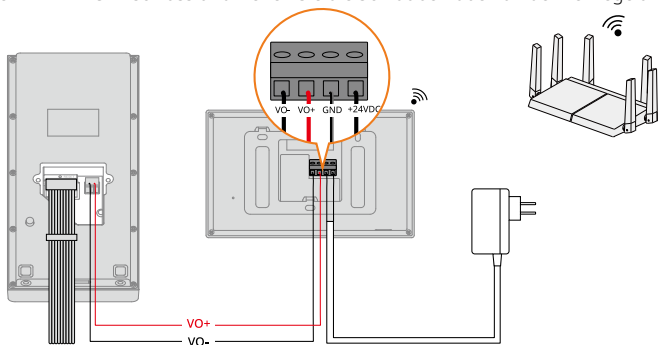

- 4 Befolgen Sie die Anweisungen des Bildschirmassistenten, um den Monitor mit dem Netzwerk zu verbinden.
- 5 Öffnen Sie die Imou Life-App und tippen Sie auf der Startseite oben rechts auf „+“.
- 6 Scannen Sie den QR-Code auf dem Bildschirm des Monitors.



- 7 Befolgen Sie die In-App-Anweisungen, um das Gerät Ihrem Konto hinzuzufügen.

3.2 Die Türstation (VTO) installieren

i HINWEIS

- Bestätigen Sie, dass der gewählte Installationsort über ein zuverlässiges WLAN-Signal verfügt.
- Falls Sie das Produkt vor der Installation testen möchten, wird empfohlen, die Geräte voneinander entfernt aufzustellen und sie nicht direkt gegenüberzustellen, um Echoeffekte oder Störgeräusche zu vermeiden.
- Richten Sie den VTO nicht auf direktes Sonnenlicht oder eine reflektierende Oberfläche.
- Für eine optimale Verbindung empfehlen wir, die Türstation in einem Abstand von maximal 100 m (328 ft) zum Innenmonitor aufzustellen.

Kabelspezifikation	Unterstützte Übertragungreichweite
φ 0,5 mm ²	0 - 65 m (0 - 213,3 ft)
φ 0,75 mm ²	65 - 120 m (213.3 - 393,7 ft)
φ 0,5 mm ²	> 200 m (656,2 ft, sofern die VTO die Verriegelung nicht mit Strom versorgt)

- 1** Lokalisieren und entfernen Sie die Schrauben an der Unterseite des Geräts. Entfernen Sie den VTO, indem Sie ihn vorsichtig nach vorne neigen und von der Montagebasis abheben.

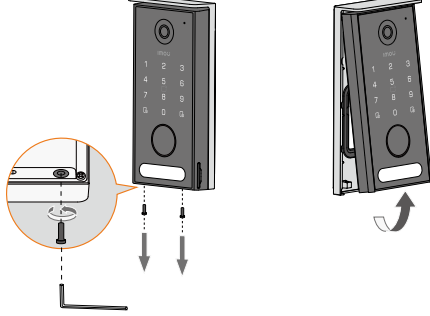

- 2** Nehmen Sie das Namensschild heraus. Schreiben Sie Ihren Namen darauf und setzen Sie es dann wieder ein.

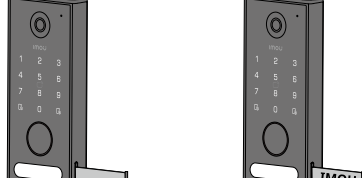

- 3** Empfohlene Montagehöhe: 160 cm über dem Boden. Verwenden Sie die beiliegende Montageschablone, um Löcher zu bohren und die mitgelieferten Spreizschrauben einzusetzen. Führen Sie die Kabel durch die Löcher der Montageschablone. Richten Sie die Montagebasis aus und befestigen Sie sie mit den mitgelieferten Schrauben.

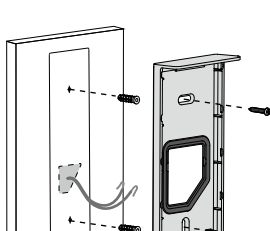

- !** Falls die vorgeschchnittene Wandöffnung größer ist als die Abmessungen der Dichtung, stellen Sie bitte sicher, dass Sie den Bereich um die Dichtung herum abdichten, um das Eindringen von Wasser zu verhindern.

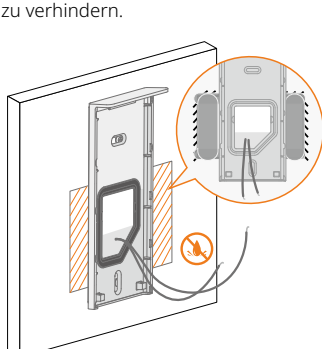

- 4** Schalten Sie das Gerät aus.

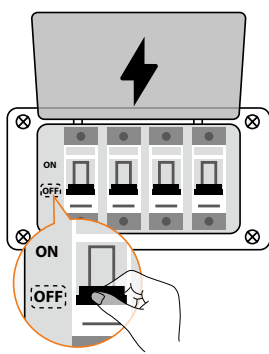

- 5** Verkabelung mit Türschloss oder Ausstiegstaste.

- 1 Nehmen Sie den Kabelbaum und die Stecker-Muttern aus der Verpackung.
- 2 Tippen Sie hier, um die [Verkabelungsanleitung](#) anzuzeigen und schließen Sie die entsprechenden Kabel entsprechend an andere Produkte an.
- 3 Verdrehen Sie die passenden Drähte miteinander und sichern Sie jede Verbindung mit einer Verbindungsmutter.

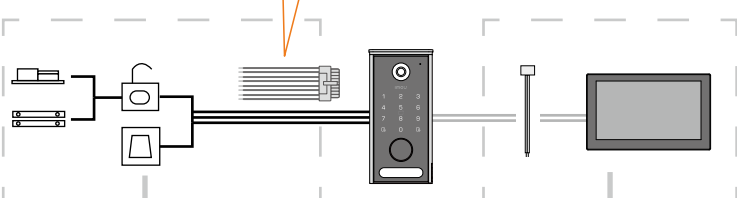
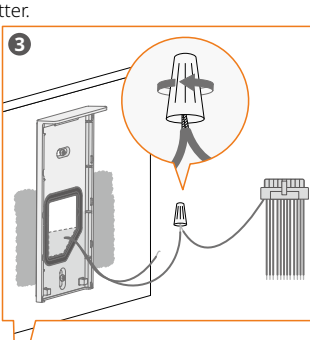

2 Siehe [Verkabelungsanleitung](#)

Siehe [Kapitel 3.2 Schritt 8](#)

- 6** Verwenden Sie einen Kreuzschlitzschraubendreher der passenden Größe, um die hintere Kabelabdeckung abzuschrauben. Bewahren Sie die Schrauben und die Abdeckung für den Wiedereinbau sicher auf.

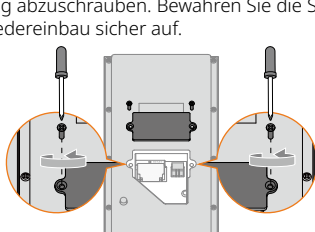

- 7** Stecken Sie den Kabelbaum in die Klemme.

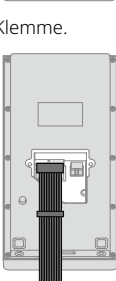

- 8** Verbinden Sie das VO+-Kabel der Türstation mit der VO+-Klemme des Monitors.

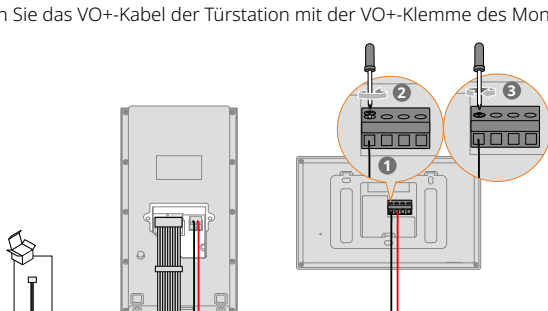

- 9** Bringen Sie die hintere Kabelabdeckung wieder an.

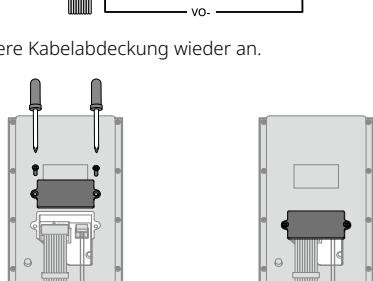

- 10** Organisieren Sie die Kabel und befestigen Sie die Türstation, indem Sie sie über die Montagebasis hängen und nach unten drücken. Anschließend installieren Sie die Schrauben an der Unterseite erneut und ziehen Sie sie mit dem mitgelieferten L-Schlüssel fest.



3.3 Den Indoor-Monitor (VTH) installieren

- 1** Empfohlene Montagehöhe: 160 cm über dem Boden.
Verwenden Sie die beiliegende Montageschablone, um Löcher zu bohren und die mitgelieferten Spreizschrauben einzusetzen. Führen Sie die Kabel durch die Öffnungen der Montageschablone und der Halterung und befestigen Sie die Halterung anschließend mit den mitgelieferten Schrauben.

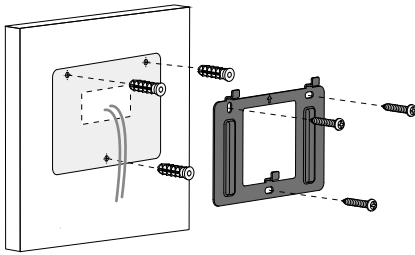

- 2** Stellen Sie sicher, dass das VO+-Kabel und das VO--Kabel vom VTO an die entsprechenden Anschlüsse am VTH angeschlossen sind. Verbinden Sie den grauen und den schwarzen Minuspol mit dem GND-Anschluss und den schwarzen Pluspol mit dem +24-VDC-Anschluss und ziehen Sie die Schrauben oben an der Verriegelung fest.

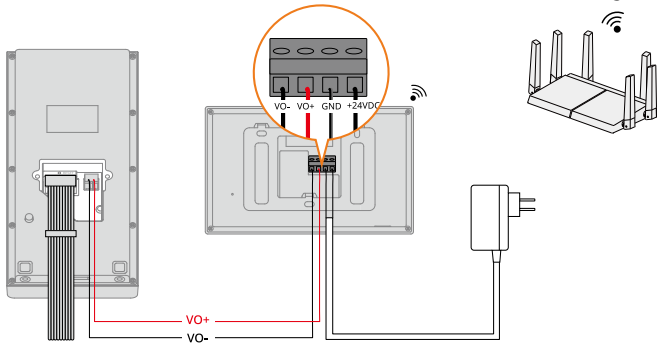

- 3** Befestigen Sie den Monitor von oben nach unten an der Halterung.

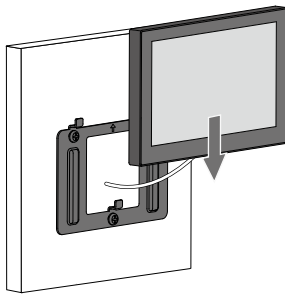

- 4** (Optional) Legen Sie eine Micro-SD-Karte (separat erhältlich) in den SD-Kartensteckplatz ein, der sich an der rechten Seite des Monitors befindet.



- 5** Entfernen Sie die Schutzfolie vom Bildschirm und schließen Sie das Gerät an.

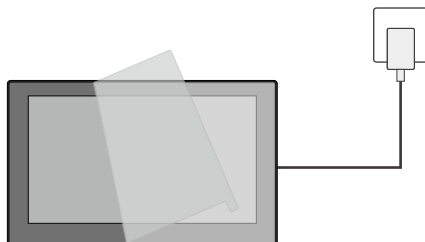

04 Lokale Einrichtung



NR.	Symbol	Beschreibung
1	Anrufprotokolle	Benachrichtigungen über verpasste Anrufe.
2	Vorschau	Tippen Sie hier, um die Live-Ansicht anzusehen.
3	SD-Kartenstatus	Dies hängt vom Speicherzustand der Speicherkarte ab.
4	Netzwerk-Signal	Den Netzwerkverbindungsstatus anzeigen.
5	Startseite	Symbol für die Startseite.
6	Meldungen	Tippen Sie hier, um den Entsperrverlauf, Alarmmeldungen und Anrufprotokolle anzuzeigen.
7	Aufnahmen	Antippen, um Aufzeichnungen und Momentaufnahmen nach Datum und Typ anzuzeigen.
8	Einstellungen	Anzeigen oder Ändern der Geräteeinstellungen, einschließlich „Nicht stören“-Zeiten, Klingeltöne, lokaler Speicher und anderer Grundeinstellungen, wie z. B. Zurücksetzen zur Kopplung mit VTO, Kopplungsvorgang, Werksmodus, Firmware-Update usw.
9	Bildschirm Sperre	Antippen, um den Bildschirm ein- bzw. auszuschalten.
10	Zeit und Datum	Anzeige von Uhrzeit, Datum und Wetterbedingungen entsprechend Ihrem voreingestellten Standort.
11	DND-Modus	Antippen, um den Modus „Nicht stören“ zu aktivieren bzw. zu deaktivieren.
12	Entsperrn	Antippen, um die Tür zu entriegeln.





05 App-Funktionen

i Die hier gezeigte Benutzeroberfläche der App dient lediglich als Beispiel und kann je nach Versionsaktualisierung abweichen. Beziehen Sie sich bitte auf die App, die Sie auf Ihrem Smartphone installiert haben.

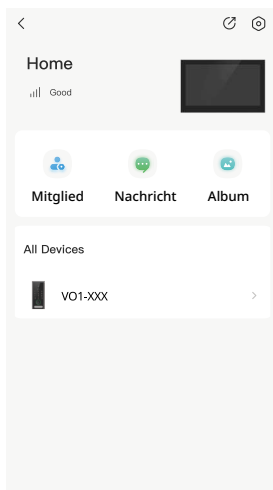
5.1 VTH-Startseite

Sobald Sie die Netzwerkkonfiguration abgeschlossen haben, können Sie diese Seite aufrufen, wenn Sie die Imou Life-App starten.







Symbol	Beschreibung
	Freigeben. Sie können Ihr Gerät für Ihre Familienangehörigen oder Personen Ihres Vertrauens freigeben.
	Einstellungen. Sie können die Geräteeinstellungen überprüfen und ändern.
	Mitglieder. Sie können Mitgliederinformationen hinzufügen und verwalten sowie die jeweiligen Entsperrmethoden festlegen.
	Nachrichten. Zeigen Sie Alarmmeldungen, Gerätemeldungen, Protokolle zu Benutzeraktionen und vieles mehr an.
	Album. Durchsuchen und verwalten Sie Aufzeichnungen, Anrufe und Momentaufnahmen nach Datum.
	Alle Geräte. Hier werden alle Geräte aufgelistet, die erfolgreich mit dem VTH gekoppelt wurden, und Sie können schnell darauf zugreifen.

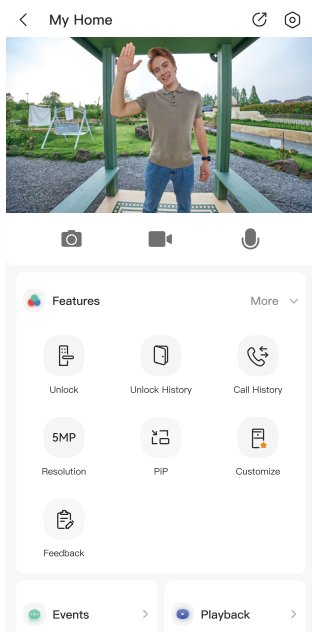

5.2 VTO-Live-Ansichtsseite

Auf der VTO-Live-Ansichtsseite können Sie den Livestream verfolgen, die Tür entriegeln, den Entriegelungsverlauf und die Anrufliste einsehen, Auflösungen einrichten und vieles mehr, ganz nach Bedarf.



Symbol	Beschreibung
	Foto. Machen Sie ein Foto und speichern Sie es im Album.
	Aufzeichnungen. Starten und beenden Sie die Aufnahme manuell und speichern Sie sie im Album.
	Zwei-Wege-Audio. Antippen, um die Echtzeit-Kommunikation mit den Personen an Ihrer Tür zu starten bzw. zu beenden.
	Antippen, um die Tür zu entriegeln.
	Entsperrvorgänge anzeigen und verwalten.
	Anzeigen und Verwalten des Anruferverlaufs sowohl über VTH als auch über die App.
	Auflösung. Videoauflösung einstellen.
	Zeigen Sie die Live-Ansicht über der anderen App an, die Sie gerade verwenden.
	Passen Sie die auf dieser Seite angezeigten Funktionen an.
	Teilen Sie uns Ihre Probleme oder Tipps zur Nutzung des Geräts mit.
	Sehen Sie sich alle Aufzeichnungen des Events an.
	Sehen Sie sich Aufzeichnungen an, die in der Cloud oder auf der lokalen Speicherkarte gespeichert sind (sofern eine Speicherkarte eingelegt ist).

5.3 Anruf von einem VTO entgegennehmen

Der VTH und die App zeigen das Videobild und die Bedientasten des VTO an, sofern alle Einstellungen korrekt konfiguriert sind. Tippen Sie auf dem Bildschirm auf , um anzunehmen, und auf , um zu entsperren.



5.4 Drei Entsperrmethoden

 Stellen Sie sicher, dass Sie das Türschloss ordnungsgemäß an das VTO angeschlossen haben und dass das VTO auf der Startseite der App angezeigt wird.

(1) Entsperren Sie die Tür über das VTO mit einem Passwort oder einer Karte

Rufen Sie die VTH-Geräteseite auf, dort können Sie bis zu 100 Benutzer hinzufügen und die Entriegelung per Passwort und/oder Karte für eines oder beide Schösser aktivieren.

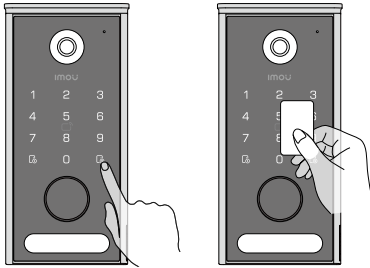

(2) Entsperren Sie die Tür über den VTH

Der VTH zeigt das Videobild und die Bedientasten des VTO an, sofern alle Einstellungen korrekt konfiguriert sind. Tippen Sie auf dem Bildschirm auf , um anzunehmen, und auf , um zu entsperren.

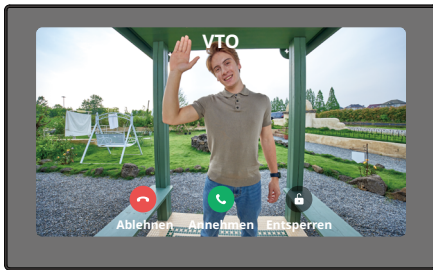

(3) Entsperren Sie die Tür über die Imou Life-App

Rufen Sie die VTH-Live-Ansicht auf und tippen Sie auf , um die Tür zu entriegeln.

5.5 Notfallbenachrichtigung aktivieren

In den Geräteeinstellungen können Sie ein Notfallpasswort festlegen und die Notfallbenachrichtigung aktivieren, um sofort benachrichtigt zu werden und umgehend Maßnahmen zu ergreifen, wenn Mitglieder dieses Passwort zum Entsperren verwenden.

1. Starten Sie die Imou Life-App und tippen Sie auf der Startseite oben rechts im Bildschirm auf .
2. Suchen Sie auf der Hauptmenüseite des VTH die Option „Notfallbenachrichtigung aktivieren“ und schalten Sie sie ein.
3. Sobald Sie die Einstellungen vorgenommen haben, können Sie bis zu zwei E-Mail-Adressen angeben, an die Benachrichtigungen gesendet werden sollen.

⚠️ WARNUNG

- Bevor du mit den Verkabelungsarbeiten beginnst, lies bitte die folgenden Sicherheitshinweise sorgfältig durch.
- Eine falsche Verkabelung kann zu dauerhaften Schäden am Gerät, zu Fehlfunktionen des Schlosses oder zu schweren Unfällen führen.
- Schalte vor der Inbetriebnahme alle relevanten Stromquellen ab (einschließlich VDP-Gerät und Sperrstromversorgung).
- Schalte keine Schösser direkt an, deren Nennlast die des VDP-Relais (36 VDC, 2 A) überschreitet, sonst kann das Relais durchbrennen.
- Bei einem Schloss mit externer, unabhängiger Stromversorgung musst du sicherstellen, dass die Betriebsspannung des Türschlosses im Bereich von 12 VDC und 1 A liegt.

1 Bestätige den Schloss-Typ

Prüfen Sie die Typenschilder des Schlosses oder führen Sie die unten beschriebene „Testmethode bei ausgeschaltetem Gerät“ durch.

i Prüfverfahren im ausgeschalteten Zustand:

Stromzufuhr zur Verriegelung unterbrechen.

- Wenn sich die Tür automatisch entriegelt, handelt es sich um eine NC (normalerweise geschlossen)-Verriegelung (Fail-Safe).
- Wenn die Tür verriegelt bleibt, handelt es sich um eine NO (normalerweise offen)-Verriegelung (Fail-Secure).

2 Schnittstellendefinition

Schnittstelle	Farbe	Beschreibung
NC	Blau	Normalerweise geschlossen, an den Minuspol von NC-Verriegelung anschließen.
NO	Orange	Normalerweise offen, an den Minuspol des NO-Schalters anschließen.
COM	Blau und Weiß	Schließe den Common-Anschluss an den Pluspol des Netzteils an.
PUSH	Grün	Schaltfläche „Verlassen“, Verbindung zur Schaltfläche „Verlassen“ herstellen.
+12-V-AUSGANG	Rot	Stromversorgungsausgang
GND	Schwarz	Erde

3 Schaltplan

A Fail-Secure oder normalerweise offenes (NO) elektrische Türverriegelung

A-1 Mit unabhängiger Stromversorgung

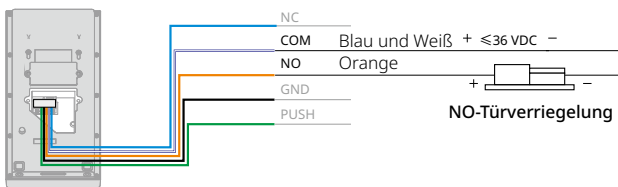

A-2 Wird direkt vom VTO betrieben

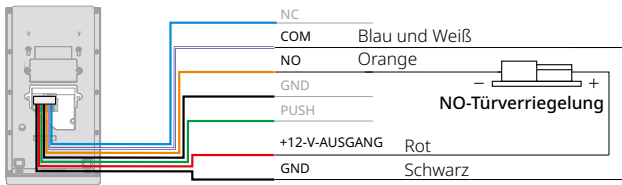

B Fail-Safe- oder normalerweise geschlossenes (NC) elektromagnetische Türverriegelung

B-1 Mit unabhängiger Stromversorgung

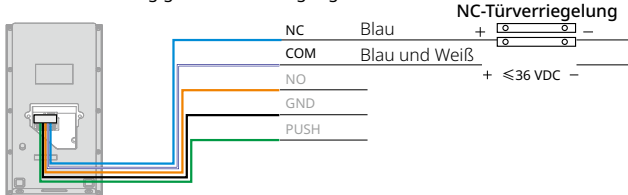

B-2 Wird direkt vom VTO betrieben

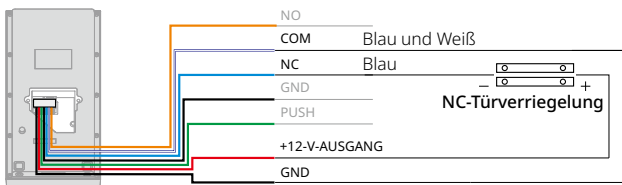

C Verlassen-Taste

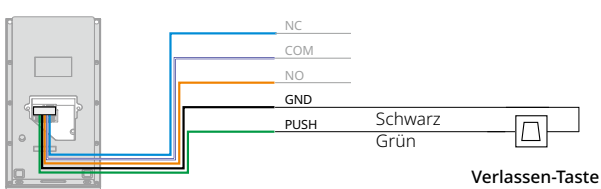

imou