

# Lenco

## Model CD-400GY



**User Manual – Discman with DAB+ / FM radio**  
**Gebruikershandleiding – Discman met DAB+ / FM radio**  
**Bedienungsanleitung – Discman mit DAB+ / FM -Radio**  
**Manuel de l'utilisateur – Baladeur CD avec radio DAB+ / FM**  
**Manual de usuario – Discman con radio DAB+ / FM**  
**Manuale dell'utente – Discman con radio DAB+ / FM**

Index	
English.....	3
Nederlands.....	25
Deutsch.....	49
Français.....	74
Español.....	99
Italiano.....	122

Version: 1.0

**CAUTION:**

Usage of controls or adjustments or performance of procedures other than those specified herein may result in hazardous radiation exposure.

**PRECAUTIONS BEFORE USE**

---

**KEEP THESE INSTRUCTIONS IN MIND:**

1. Do not cover or block any ventilation openings. When placing the device on a shelf, leave 5 cm (2") free space around the whole device.
2. Install in accordance with the supplied user manual.
3. Keep the device away from heat sources such as radiators, heaters, stoves, candles and other heat-generating products or naked flame. The device can only be used in moderate climates. Extremely cold or warm environments should be avoided. Working temperature between 0° and 35°C.
4. Avoid using the device near strong magnetic fields.
5. Electrostatic discharge can disturb normal usage of this device. If so, simply reset and restart the device following the instruction manual. During file transmission, please handle with care and operate in a static-free environment.
6. Warning! Never insert an object into the product through the vents or openings. High voltage flows through the product and inserting an object can cause electric shock and/or short circuit internal parts. For the same reason, do not spill water or liquid on the product.
7. Do not use in wet or moist areas such as bathrooms, steamy kitchens or near swimming pools.
8. The device shall not be exposed to dripping or splashing and make sure that no objects filled with liquids, such as vases, are placed on or near the apparatus.
9. Do not use this device when condensation may occur. When the unit is used in a warm wet room with damp, water droplets or condensation may occur inside the unit and the unit may not function properly; let the unit stand in power OFF for 1 or 2 hours before turning on the power: the unit should be dry before getting any power.

10. Although this device is manufactured with the utmost care and checked several times before leaving the factory, it is still possible that problems may occur, as with all electrical appliances. If you notice smoke, an excessive build-up of heat or any other unexpected phenomena, you should disconnect the plug from the main power socket immediately.
11. This device must operate on a power source as specified on the specification label. If you are not sure of the type of power supply used in your home, consult your dealer or local power company.
12. Keep away from animals. Some animals enjoy biting on power cords.
13. To clean the device, use a soft dry cloth. Do not use solvents or petrol based fluids. To remove severe stains, you may use a damp cloth with dilute detergent.
14. The supplier is not responsible for damage or lost data caused by malfunction, misuse, modification of the device or battery replacement.
15. Do not interrupt the connection when the device is formatting or transferring files. Otherwise, data may be corrupted or lost.
16. If the unit has USB playback function, the USB memory stick should be plugged into the unit directly. Don't use an USB extension cable because it can cause interference resulting in failing of data.
17. The rating label has been marked on the bottom or back panel of the device.
18. This device is not intended for use by people (including children) with physical, sensory or mental disabilities, or a lack of experience and knowledge, unless they're under supervision or have received instructions about the correct use of the device by the person who is responsible for their safety.
19. This product is intended for non professional use only and not for commercial or industrial use.
20. Make sure the unit is adjusted to a stable position. Damage caused by using this product in an unstable position vibrations or shocks or by failure to follow any other warning or precaution contained within this user manual will not be covered by warranty.
21. Never remove the casing of this device.
22. Never place this device on other electrical equipment.
23. Do not allow children access to plastic bags.
24. Only use attachments/accessories specified by the manufacturer.

25. Refer all servicing to qualified service personnel. Servicing is required when the device has been damaged in any way, such as the power supply cord or the plug, when liquid has been spilled or objects have fallen into the device, when the device has been exposed to rain or moisture, does not operate normally, or has been dropped.
26. Long exposure to loud sounds from personal music players may lead to temporary or permanent hearing loss.
27. If the product is delivered with power cable or AC power adaptor:
  - If any trouble occur, disconnect the AC power cord and refer servicing to qualified personnel.
  - Don't step on or pinch the power adaptor. Be very careful, particularly near the plugs and the cable's exit point. Do not place heavy items on the power adaptor, which may damage it. Keep the entire device out of children's reach! When playing with the power cable, they can seriously injure themselves.
  - Unplug this device during lightning storms or when unused for a long period.
  - The socket outlet must be installed near the equipment and must be easily accessible.
  - Do not overload ac outlets or extension cords. Overloading can cause fire or electric shock.
  - Devices with class 1 construction should be connected to a main socket outlet with a protective earthed connection.
  - Devices with class 2 construction do not require a earthed connection.
  - Always hold the plug when pulling it out of the main supply socket. Do not pull the power cord. This can cause a short circuit.
  - Do not use a damaged power cord or plug or a loose outlet. Doing so may result in fire or electric shock.

28. If the product contains or is delivered with a remote control containing coin/cell batteries:
- Warning:
- “Do not ingest battery, Chemical Burn Hazard” or equivalent working.
  - [The remote control supplied with] This product contains a coin/button cell battery. If the battery is swallowed, it can cause severe internal burns in just 2 hours and can lead to death.
  - Keep new and used batteries away from children.
  - If the battery compartment does not close securely, stop using the product and keep it away from children.
  - If you think batteries might have been swallowed or placed inside any part of the body, seek immediate medical attention.
29. Caution about the use of Batteries:
- Danger of explosion if battery is incorrectly replaced. Replace only with the same or equivalent type.
  - Battery cannot be subjected to high or low extreme temperatures, low air pressure at high altitude during use, storage or transportation.
  - Replacement of a battery with an incorrect type that can result in an explosion or the leakage of flammable liquid or gas.
  - Disposal of a battery into fire or a hot oven, or mechanically crushing or cutting of a battery, that can result in an explosion.
  - Leaving a battery in an extremely high temperature surrounding environment that can result in an explosion or that leakage of flammable liquid or gas.
  - A battery subjected to extremely low air pressure that may result in an explosion or the leakage of flammable liquid or gas.
  - Attention should be drawn to the environmental aspects of battery disposal.

## **INSTALLATION**

- Unpack all parts and remove protective material.
- Do not connect the unit to the mains before checking the mains voltage and before all other connections have been made.

## WARNING

### Class 1 Laser Product

CLASS 1 LASER PRODUCT  
APPAREIL À LASER DE CLASSE 1  
PRODUTO LASER DE CLASSE 1

CAUTION  
INVISIBLE LASER RADIATION  
WHEN OPEN AND INTERLOCKS  
DEFEATED.  
AVOID EXPOSURE TO BEAM



This product contains a low power laser device.

Warning: Do not touch the lens.



**WARNING:** When participating in the traffic listening to a personal music player can make the listener less aware of potential dangers such as approaching cars.



**WARNING:** To prevent possible hearing damage, do not listen at high volume levels for long periods.

## ACCESSORIES

- Earphone

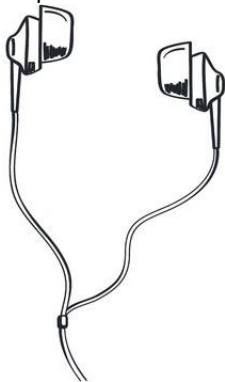

- USB charging cable

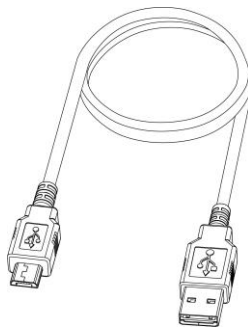





- Instruction manual

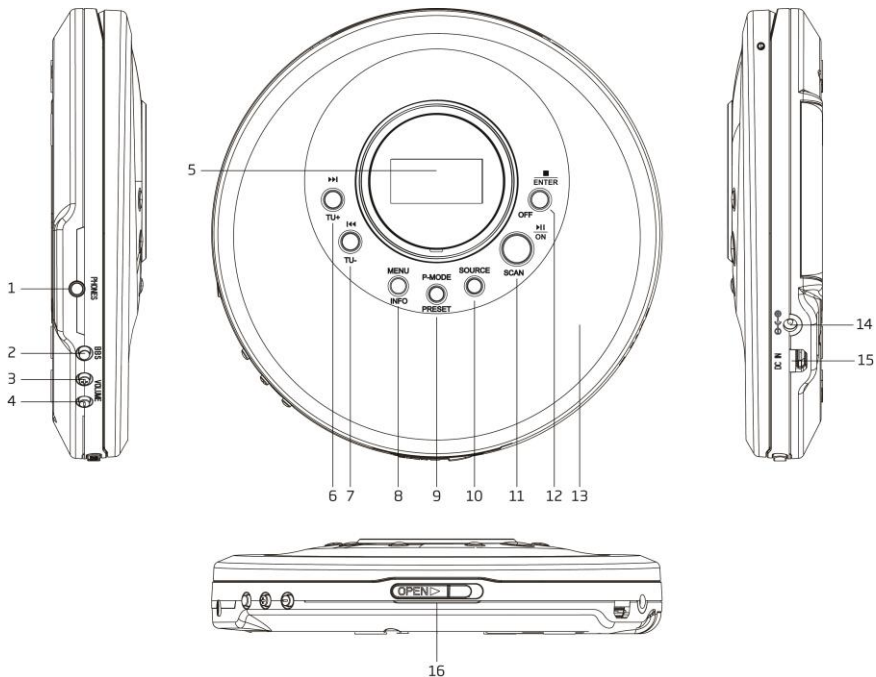

## TOP and SIDE



1. PHONES OUT  
Connect to the external earphone
2. BBS ON / OFF  
Bass boost sound ON / OFF switch
3. VOLUME +  
Increase the volume
4. VOLUME -  
Decrease the volume

5. LCD DISPLAY  
Display the unit operation status and information
6.  / TU+  
DAB+: Press to display the next station information  
FM: Short press to change the frequency, step up 0.05MHz. Press and hold to scan a higher frequency available station  
CD: Press to search to the next track
7.  / TU-  
DAB+: Press to display the previous station information  
FM: Short press to change the frequency, step down 0.05MHz. Press and hold to scan a lower frequency available station  
CD: Press to search to the previous track
8. MENU / INFO  
DAB+ / FM: Press to display station information. Press and hold to enter the Menu for setting change
9. P-MODE / PRESET  
DAB+ / FM: Press to recall a preset station. Press and hold to store a preset station  
CD: Press to select different play modes
10. SOURCE  
Press it to choose different modes: DAB+ / FM / CD
11. ON / SCAN / PLAY/PAUSE   
Standby or OFF mode: Press and hold to turn on the unit  
DAB+: Press and hold to start auto-scanning all the available DAB+ stations  
FM: Press and hold to start auto-scanning all the available FM stations  
CD: Press to toggle between pause and resume playback
12. OFF / ENTER / STOP   
On mode: Press and hold to turn the unit into standby mode (with display of time and date). Press and hold again will turn the unit to the OFF mode for power saving (without display)  
DAB+ / FM: Press to select the change setting in the menu operation  
CD: Press to stop the playback
13. CD DISC COMPARTMENT DOOR
14. DC IN JACK  
Connect to an external AC/DC adaptor (not supplied), DC 5V 1000mA
15. USB DC IN  
Connect to an external USB AC/DC adaptor (not supplied), DC 5V 1000mA
16. CD DOOR OPEN SLIDE SWITCH  
Slide to eject the CD disc compartment door



### USB AC/DC Adaptor (Not Supplied) Charging

The rating of the USB AC/DC adaptor (Not supplied) should be input AC 230V~ 50Hz and output DC 5V 1000mA. Connect the end of the USB AC/DC adaptor to the unit's USB jack by the USB charging cable (supplied). Plug in the USB AC/DC adaptor to the AC outlet.

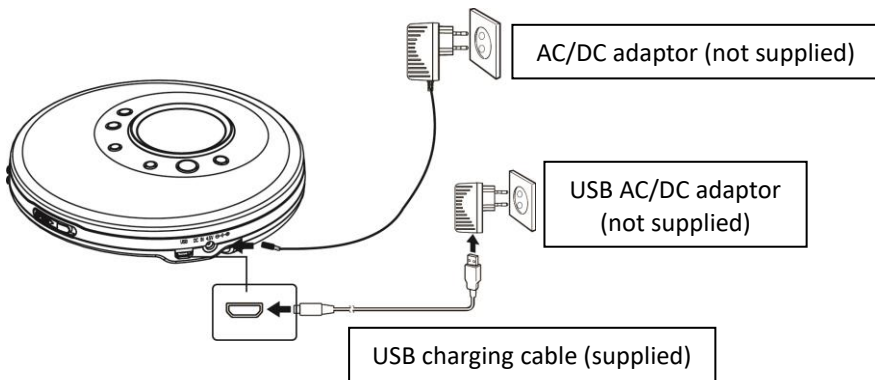

### BASIC OPERATION

Connect the earphone (included) into the PHONES OUT on the side of the unit.

#### AC/DC Adaptor (Not Supplied) Operation

Press and hold the ON button to turn on the unit. To turn off to the Standby mode (with display of time and date), press and hold the OFF button.

#### Built-in Battery Operation (AC/DC Adaptor NOT Connected)

Press and hold the ON button to turn on the unit. To turn off the Standby mode (with display of time and date), press and hold the OFF button. Press and hold the OFF button again will turn the unit to the OFF mode for power saving (without display).

#### DAB+ / FM / CD

Press the SOURCE button to select between different sources.

### **Volume Control**

Press the VOLUME + / - button to change the volume. This CD player has a hearing protection and will limit the volume and give you a warning when the volume becomes too high; you have to press the ENTER (12) button to confirm that you want to increase the volume, then press the VOLUME + (3) button to increase the volume level.

### **Adjusting the DAB+ / FM Reception**

The earphone wire serves as the antenna. Therefore fully extend the earphone wire and place the unit to a location to ensure a good DAB+ / FM reception.

## **DAB+ OPERATION**







The first time in the DAB+ mode, it will automatically scan for available DAB+ stations. Wait until the scanning has finished. The display will show the scanning progress. After scanning it will tune to the first station.

### **Auto Scan**

1. Turn on the unit in DAB+ mode.
2. Press and hold the SCAN button to start auto-scanning the available stations.

### **Manual Scan**

By using the manual scan operation, it can help you to adjust the unit position or search station that is missed while auto scanning.

1. Turn on the unit in DAB+ mode.
2. Press and hold the MENU button to access the menu control.
3. Press the  or  button until "Manual tune!" is displayed and then press the ENTER button.
4. Press the  or  button to select the desired channel (5A-13F).
5. Press the ENTER button to confirm. Adjust the unit position for the best reception if necessary.
6. To select another channel (5A-13F), press the  or  button and then press the ENTER button to confirm.
7. When the station is found, press the ENTER button to select.
8. To quit manual scan, press the MENU button repeatedly.

### **Tuning**

After scanning all the available DAB stations, press the  or  button to display and navigate the station list. Then press the ENTER button to tune to this station within a few seconds.

### Storing DAB+ Presets

You can save up to 30 DAB+ stations.

1. Tune to the station you wish to store.
2. Press and hold the PRESET button, "Preset Store" will be displayed.
3. Press the **◀◀** or **▶▶** button to select the desired preset number to store.
4. Press the ENTER button to store.

### Recall Stored DAB+ Presets



1. Press the PRESET button, "Preset Recall" will be displayed.
2. Press the **◀◀** or **▶▶** button to select the desired preset number to recall.
3. Press the ENTER button to recall.

### Displaying DAB+ Station Information

There are several types of information as listed below. To change the display information, press the INFO button repeatedly.

1. **Radio Text scrolling**  
Shows music titles or program details provided by the broadcaster.
2. **Signal Strength**  
Transmission signal level. The more characters are displayed, the stronger the signal being received. To improve the reception adjust the antenna position.
3. **Programme Type (PTY)**  
Type of program provided by the broadcaster.
4. **Multiplex Name**  
Displays name of multiplex to which the current station belongs.
5. **Frequency**  
Current channel frequency.
6. **Signal Error Rate**  
Shows the error rate. The larger this value, the more errors it receives. To improve the reception, adjust the antenna position.
7. **Audio Bit Rate**  
This is the current channel audio Bitrate.
8. **Time and Date**  
This is the current time and date.

## OTHER DAB+ MENU OPERATION





Press and hold the MENU button to access the menu control. Then press the  or  button for different options as described below.

### Dynamic Range Control (DRC)

DRC can make quieter sounds easier to hear when the unit is used in a noisy environment. The DRC level of a broadcast is set by the broadcaster and transmitted with the service. Changing the DRC value on your unit enables you to apply a scaling factor to this level.

There are three levels of compression:

DRC high:	Maximum compression as sent with the transmitted service
DRC low:	Set to 1/2 that of the sent transmitted service
DRC off:	No compression





1. Press and hold the MENU button to access the menu control.
2. Press the  or  button until "DRC" is displayed and then press the ENTER button.
3. Press the  or  button to select the DRC value and then press the ENTER to confirm.
4. Press the MENU button repeatedly to exit the menu control.

Note:

- Not all DAB+ broadcasts are able to use DRC function. If the broadcast does not support DRC then the DRC setting in the unit will have no effect.
- After you have adjusted the DRC level the sound may be louder.

### Prune

This function removes invalid stations.





1. Press and hold the MENU button to access the menu control.
2. Press the  or  button until "Prune" is displayed and then press the ENTER button.
3. Press the  or  button to select "Yes" and then press the ENTER button to prune the unit.
4. Press the MENU button repeatedly to exit the menu control.

## FM RADIO OPERATION

### Auto Scan



1. Turn on the unit in FM mode.
2. Press and hold the SCAN button to start auto-scanning and saving the available stations (max. 30 storage).

### Manual Scan



1. Press the  or  button repeatedly to tune to a different frequency, 0.05MHz per step.
2. Alternatively press and hold the  or  button to automatically search to the next available station.

### Storing FM Presets

You can save up to 30 FM stations.

1. Tune to the station you wish to store.
2. Press and hold the PRESET button, "Preset Store" will be displayed.
3. Press the  or  button to select the desired preset number to store.
4. Press the ENTER button to store.

### Recall Stored FM Presets



1. Press the PRESET button, "Preset Recall" will be displayed.
2. Press the  or  button to select the desired preset number to recall.
3. Press the ENTER button to recall.

### Displaying FM Station Information





There are several types of information as listed below. To change the display information, press the INFO button repeatedly.

1. Radio Text  
Scrolling text which shows information about music titles or program details provided by the radio station
2. Programme Type (PTY)  
Type of program provided by the broadcaster
3. Frequency  
Current channel frequency
4. Audio Type  
Stereo or Mono
5. Time  
Display the time
6. Date  
Display the date and year

### FM MENU OPERATION

Press and hold the MENU button to access the menu control. Then press the  or  button for different options as described below.

#### Scan Setting

1. Press and hold the MENU button to access the menu control.
2. Press the  or  button until "Scan setting" is displayed and then press the ENTER button.
3. Press the  or  button to toggle between "Strong stations only" and "All stations". Press the ENTER button to confirm. When the "Strong stations only" is selected, scanning will ignore the noisy stations and only capture the strong stations. When "All stations" is selected, all possible stations will be captured during scanning even if it is a bit noisy.
4. The next time doing the scanning the unit will search for the stations based on this scan setting.

## CD OPERATION

### Loading and Playing CD Disc

Open the CD door. Install a disc with the CD label side facing up. Close the CD door. Press the SOURCE button to CD mode. After reading, it will automatically start to play.

### Play/Pause Control

To pause playback press the PLAY/PAUSE  button. Press the button again to resume playback.

### Stop Control



To stop playback press the STOP  button.

### Skip Track

During playback press the  or  button to skip to the previous or next track.

### High-Speed Music Search

During playback press & hold the  or  button to start high-speed searching.

When you release the  or  button normal speed playback will resume.

### Repeat Play / Random Play

#### CD Disc mode

During playback press the P-MODE button once, the display shows “REP 1”. The current track will be played repeatedly.

When pressing the P-MODE button again, the display shows “REP ALL”. All tracks will be played repeatedly.

When pressing the P-MODE button again, the display shows “RANDOM”. All tracks will be played in random sequence.

When pressing the P-MODE button again, the display shows “INTRO”. All tracks will be played for a few seconds only at the beginning.

When pressing the P-MODE button again, the unit will resume to normal playback.

#### MP3 Disc

During playback press the P-MODE button once, the display shows “REP 1”. The current track will be played repeatedly.

When pressing the P-MODE button again, the display shows “REP ALL”. All tracks will be played repeatedly.

When pressing the P-MODE button again, the display shows “REP DIR”. All tracks in the current folder will be played repeatedly.

When pressing the P-MODE button again, the display shows “RANDOM”. All tracks will be played in random sequence.





When pressing the P-MODE button again, the display shows “INTRO”. All tracks will be played for a few seconds only at the beginning.

When pressing the P-MODE button again, the unit will resume to normal playback.





## Programmed Playback

### CD Disc Mode Programming Playback

This unit can be programmed to play a sequence of tracks selected.

1. In stop mode press the P-MODE button, the display shows the program number "P01" and the flashing track number.
2. Press the  or  button to select the desired track.
3. Press the P-MODE button to save the desired track.
4. Repeat steps 2-3 to program up to 20 programmed tracks.
5. Press the PLAY/PAUSE  button to start playing the programmed tracks.
6. To clear the program play, press the STOP  button twice or change to another mode.
7. During program play you can also do the "Repeat One" or "Repeat All" operation, however intro and random play is not supported.



### MP3 Disc Mode Programming Playback

1. In stop mode press the P-MODE button, the display shows the program number "P01" and the flashing folder / track number.
2. Press the  or  button to select the desired track.
3. Press the P-MODE button to save the desired track.
4. Repeat steps 2-3 to program up to 99 programmed tracks.
5. Press the PLAY/PAUSE  button to start playing the programmed tracks.
6. To clear the program play, press the STOP  button twice or change to another mode.
7. During program play you can also do the "Repeat One" or "Repeat All" operation, however intro and random play is not supported.

Note:

- Besides playing CDDA audio disc, the unit can also play MP3 file. However, WMA file and others are not support.
- Folders or files number on the disc that exceed the supported limit of this product cannot be played.

### Resume Playback

After pressing the STOP  button to stop the playback, press the PLAY/PAUSE  button will continue playback from where you have stopped. To clear the resume playback, press the STOP  button twice. During programming playback, there is no resume playback.

## ANTI-SHOCK PROTECTION

The unit has an electronic anti-shock protection function to prevent any interruption of the sound output when the unit is subjected to shock or vibration during disc playback. The unit's internal buffer can provide a typically 40 seconds when playing a CDDA disc and typically 100 seconds when playing a CD-MP3 disc of protection against interruption of sound output. If the player is subjected to shock or vibration for a longer time that the buffer is full, some interruption of sound output will occur. This is normal. The sound will resume once the unit is stabilized from the shock or vibration.

Note:

- The anti-skip function provides for continues sound output when the unit is subjected to shock or vibration. It will not compensate for errors arising from the use of defective, scratched or dirty discs.





## BBS

You can enhance the bass effect of the music. Press the BBS button will toggle the bass boost between ON and OFF.

## BUTTON HOLD FUNCTION

To avoid any accidental button press during opeation, the unit has a function of button hold. When the unit is turned on, set the HOLD SWITCH to ON position. Locked symbol will be shown on the LCD display. To release the button lock, slide it to OFF position

## SYSTEM MENU OPERATION



Press and hold the MENU button to access the menu control. Press the  or  button until "System" is displayed and then press the ENTER button. Press the  or  button for different options as described below.











### Time Setup

This setup allows you to setup 4 different display modes. They are:









- Set Time/Date
- Auto update
- Set 12/24 hour
- Set date format

### Set Time/Date









1. Turn on the unit in DAB mode or FM mode.
2. Press and hold the MENU button to access the menu control.
3. Press the  or  button until "System" is displayed and then press the ENTER button.

4. Press the  or  button until "Time" is displayed and then press the ENTER button.
5. Press the  or  button until "Set Time/Date" is displayed and then press the ENTER button.
6. Hour digits will be flashed. Press the  or  button to change to hour value and then press the ENTER button.
7. Minute digits will be flashed. Press the  or  button to change to minute value and then press the ENTER button.
8. If 12 hour display is set, "AM or "PM" will be flashed. Press the  or  button to set AM or PM and then press the ENTER button to confirm.
9. Then the unit will request to set the date. Follow the similar procedures as listed above to complete the setup of day, month and year.
10. Press the MENU button repeatedly to exit the menu control.



### Auto Update







1. Turn on the unit in DAB mode or FM mode.
2. Press and hold the MENU button to access the menu control.
3. Press the  or  button until "System" is displayed and then press the ENTER button.
4. Press the  or  button until "Time" is displayed and then press the ENTER button.
5. Press the  or  button until "Auto update" is displayed and then press the ENTER button.
6. Press the  or  button to change between
  - Update from Any: Time and Date will be updated by either DAB or FM broadcast
  - Update from DAB: Time and Date will be updated by DAB broadcast only
  - Update from FM: Time and Date will be updated by FM broadcast only
  - No Update: Time and Date will never be updated by broadcast
7. Select your desired and then press the ENTER button to confirm.
8. Press the MENU button repeatedly to exit the menu control.

### Set 12/24 Hour Display

1. Turn on the unit in DAB mode or FM mode.
2. Press and hold the MENU button to access the menu control.
3. Press the  or  button until "System" is displayed and then press the ENTER button.
4. Press the  or  button until "Time" is displayed and then press the ENTER button.
5. Press the  or  button until "Set 12/24 hour" is displayed and then press the ENTER button.
6. Press the  or  button to toggle between 12 or 24 hour display. Select your desired and then press the ENTER button to confirm.
7. Press the MENU button repeatedly to exit the menu control.







### Set Date Format

1. Turn on the unit in DAB mode or FM mode.
2. Press and hold the MENU button to access the menu control.
3. Press the  or  button until "System" is displayed and then press the ENTER button.

4. Press the  or  button until “Time” is displayed and then press the ENTER button.
5. Press the  or  button until “Set date format” is displayed and then press the ENTER button.
6. Press the  or  button to toggle between “DD-MM-YYYY” or “MM-DD-YYYY” date display. Select your desired and then press the ENTER button to confirm.
7. Press the MENU button repeatedly to exit the menu control.





### Language Setup

You can set the language of the unit.

1. Turn on the unit in DAB+ mode or FM mode.
2. Press and hold the MENU button to access the menu control.
3. Press the  or  button until “System” is displayed and then press the ENTER button.
4. Press the  or  button until “Language” is displayed and then press the ENTER button.
5. Press the  or  button to toggle between different languages. Select your desired language and then press the ENTER button to confirm.
6. Press the MENU button repeatedly to exit the menu control.







### Software Version Check

You can check the software version of the unit.

1. Turn on the unit in DAB+ mode or FM mode.
2. Press and hold the MENU button to access the menu control.
3. Press the  or  button until “System” is displayed and then press the ENTER button.
4. Press the  or  button until “SW version” is displayed and then press the ENTER button to show the software version number.
5. Press the MENU button repeatedly to exit the menu control.

### Factory Reset

This function resets the unit to the original factory settings.

1. Turn on the unit in DAB+ mode or FM mode.
2. Press and hold the MENU button to access the menu control.
3. Press the  or  button until “System” is displayed and then press the ENTER button.
4. Press the  or  button until “Factory Reset” is displayed and then press the ENTER button.
5. Press the  or  button until “Yes” is displayed and then press the ENTER button to reset the unit.

### BATTERY LEVEL SAVING

In order to save the battery consumption, the unit in CD mode pause or without playback for 1 minute will automatically turn off to the standby mode.

## Trouble Shooting

### **No power**

- Ensure that the unit is switched on and the battery is fully charged.

### **No sound output**

- Turn up the volume.

### **Disc in place but the unit won't play**

- Ensure that the disc label is facing up.
- Ensure that the disc is clean.
- PAUSE mode may be activated, deactivate it.
- Disc may be damaged or dirty; check and clean the disc.

### **DAB+/FM reception**

- Ensure the earphone (antenna) wire is fully extended.
- Electrical interference in your home can cause poor reception. Move the unit away from them (especially those with motors and transformers).

### **Sound interference coming from the earphone**

- Move any wireless devices (mobile phone, bluetooth device etc.) away from the unit.

## TECHNICAL SPECIFICATIONS

DAB+ radio frequency range	174.928 - 239.2 MHz
FM radio frequency range	87.5 - 108 MHz
DC power input	5V DC, 1000mA
Anti-Shock protection	40 sec typical for CDDA, 100 sec typical for CD-MP3 Built-in Lithium-ion rechargeable battery 3.7V 1000mAh
Battery	
Earphone out	3.5mm stereo jack
Operational temperature	0°C - +40°C
Unit dimension (L x D x H)	143 x 143 x 30 mm
Total weight	0.24 kg

- The specification presents only as a reference. The value of weight and size are approximation.
- Our product is improved ceaselessly and the specification and function may be changed without prior notice.

## GUARANTEE

Lenco offers service and warranty in accordance to European law, which means that in case of repairs (both during and after the warranty period) you should contact your local dealer.

Important note: It is not possible to send products that need repairs to Lenco directly.

Important note: If this unit is opened or accessed by a non-official service center in any way, the warranty expires.

This device is not suitable for professional use. In case of professional use, all warranty obligations of the manufacturer will be voided.

## DISCLAIMER

Updates to Firmware and/or hardware components are made regularly. Therefore some of the instruction, specifications and pictures in this documentation may differ slightly from your particular situation. All items described in this guide for illustration purposes only and may not apply to particular situation. No legal right or entitlements may be obtained from the description made in this manual.

## DISPOSAL OF THE OLD DEVICE



This symbol indicates that the relevant electrical product or battery should not be disposed of as general household waste in Europe. To ensure the correct waste treatment of the product and battery, please dispose them in accordance to any applicable local laws of requirement for disposal of electrical equipment or batteries. In so doing, you will help to conserve natural resources and improve standards of environmental protection in treatment and disposal of electrical waste (Waste Electrical and Electronic Equipment Directive).

## CE MARKING

Hereby, Lenco Benelux B.V., Thermiekstraat 1a, 6361 HB Nuth, The Netherlands, declares that this product is in compliance with the essential EU directive requirements.

The declaration of conformity may be consulted via [techdoc@commaxxgroup.com](mailto:techdoc@commaxxgroup.com)



## SERVICE

For more information and helpdesk support, please visit [www.lenco.com](http://www.lenco.com)

Lenco Benelux BV, Thermiekstraat 1a, 6361 HB Nuth, The Netherlands.

**LET OP:**

Gebruik van bedieningen of afstellingen of uitvoer van procedures anders dan gespecificeerd in deze documentatie kan leiden tot blootstelling aan schadelijke straling.

**VOORZORGSMAATREGELEN VOOR GEBRUIK**

---

**ONTHOUD DE VOLGENDE INSTRUCTIES:**

1. Bedek of blokkeer de ventilatieopeningen niet. Wanneer u het apparaat op een schap plaatst, dient u 5 cm (2") vrije ruimte rondom het gehele apparaat te behouden.
2. Installeer het product volgens de meegeleverde gebruikershandleiding.
3. Houd het apparaat uit de buurt van hittebronnen, zoals radiatoren, verwarmingen, kachels, kaarsen en andere hittegenererende producten of open vuur. Het apparaat kan alleen worden gebruikt in een gematigd klimaat. Extreem koude of warme omgevingen dienen te worden vermeden. Bedrijfstemperatuur tussen 0 °C en 35 °C.
4. Gebruik dit apparaat niet in de buurt van krachtige magnetische velden.
5. Elektrostatische ontlading kan normaal gebruik van dit apparaat verstoren. U hoeft het apparaat in dit geval slechts te resetten en opnieuw op te starten volgens de gebruikershandleiding. Wees voorzichtig tijdens bestandsoverdracht en gebruik het product in een omgeving zonder statische interferentie.
6. Waarschuwing! Steek nooit een voorwerp via de ventilatie- of andere openingen in het product. Er is hoogspanning in het product aanwezig en als u er een object insteekt, kan dat een elektrische schok veroorzaken en/of kortsluiting in de interne onderdelen. Mors om dezelfde reden geen water of vloeistof op het product.
7. Gebruik het toestel niet in vochtige ruimtes, zoals badkamers, stomende keukens of in de buurt van zwembaden.
8. Het apparaat mag niet worden blootgesteld aan druppels en spetters en zorg ervoor dat er geen met vloeistof gevulde voorwerpen, zoals vazen, op of in de buurt van het apparaat worden geplaatst.
9. Gebruik dit apparaat niet wanneer condensatie kan optreden. Wanneer het apparaat in een warme en vochtige kamer wordt gebruikt, dan kunnen er waterdruppeltjes of condensatie binnenin het apparaat worden gevormd waardoor het apparaat mogelijk niet meer goed werkt; houd en apparaat 1 of 2 uur op

UIT staan voordat u de voeding weer inschakelt: het apparaat dient droog te zijn voordat deze stroom ontvangt.

10. Alhoewel dit apparaat met grote zorg gefabriceerd en verschillende keren geïnspecteerd is voordat het de fabriek verlaat, is het nog steeds mogelijk dat er problemen optreden, zoals met alle elektrische apparaten. Als u rook, een overmatige hitteontwikkeling of enig ander onverwacht verschijnsel, moet u onmiddellijk de stekker van het netsnoer uit het stopcontact halen.
11. Dit apparaat moet werken op een voedingsbron, zoals aangegeven op het specificatieplaatje. Als u twijfelt over het type voeding dat gebruikt wordt in uw huis, raadpleeg dan uw dealer of plaatselijk energiebedrijf.
12. Buiten bereik van dieren houden. Sommige dieren bijten graag op voedingskabels.
13. Gebruik een zacht, droog doekje om het apparaat te reinigen. Gebruik geen oplosmiddelen of op benzine gebaseerde vloeistoffen. U kunt een vochtig doekje met verdund schoonmaakmiddel gebruiken om hardnekkige vlekken te verwijderen.
14. De leverancier is niet verantwoordelijk voor schade of verloren gegevens veroorzaakt door storing, misbruik, modificatie van het apparaat of batterijvervanging.
15. Onderbreek nooit de verbinding wanneer het apparaat formatteert of bestanden overdraagt. De gegevens kunnen anders corrupt of verloren raken.
16. Indien het apparaat een USB-afspeelfunctie heeft, moet de USB-geheugenstick rechtstreeks op het apparaat worden aangesloten. Gebruik geen USB-verlengkabel, omdat die kan leiden tot storingen met foutieve gegevens als gevolg.
17. Het nominale specificatielabel is te vinden op het paneel aan de onder- of achterkant van het apparaat.
18. Dit apparaat is niet bestemd voor gebruik door mensen (inclusief kinderen) met fysieke, zintuiglijke of geestelijke gebreken of gebrek aan kennis en ervaring, tenzij zij onder toezicht staan of instructies hebben over het juiste gebruik van het apparaat hebben gekregen van de persoon die verantwoordelijk is voor hun veiligheid.
19. Dit product is alleen voor niet-professioneel gebruik bedoeld en niet voor commercieel of industrieel gebruik.
20. Verzeker u ervan dat het apparaat in een stabiele positie staat opgesteld. Beschadigingen veroorzaakt door het gebruik van dit apparaat in een onstabiele positie, trillingen of schokken of door het niet

opvolgen van andere waarschuwingen of voorzorgsmaatregelen beschreven in deze gebruikshandleiding worden niet gedekt door de garantie.

21. Verwijder nooit de behuizing van dit apparaat.
22. Plaats dit apparaat nooit op andere elektrische apparatuur.
23. Geef kinderen geen gelegenheid in aanraking met plastic zakken te komen.
24. Gebruik uitsluitend uitbreidingen/accessoires gespecificeerd door de fabrikant.
25. Laat alle reparaties over aan gekwalificeerd onderhoudspersoneel. Onderhoud is vereist als het toestel hoe dan ook is beschadigd, zoals bijvoorbeeld het netsnoer of de stekker, wanneer er vloeistof of een voorwerp in het apparaat is terechtgekomen, wanneer het apparaat is blootgesteld aan regen of vocht, als het niet normaal werkt of is gevallen.
26. Langdurige blootstelling aan harde geluiden van persoonlijke muzikspelers kan leiden tot tijdelijk of permanent gehoorverlies.
27. Als het product wordt geleverd met voedingskabel of AC-stroomadapter:
  - Als er problemen optreden, koppel de wisselstroomvoedingskaart dan los en laat reparaties over aan bevoegd personeel.
  - Nooit op de stroomadapter stappen of deze indrukken. Wees voornamelijk voorzichtig in de buurt van de stekkers en het punt waar de kabel uit het apparaat komt. Plaats geen zware voorwerpen op de stroomadapter, om beschadiging ervan te voorkomen. Houd het gehele apparaat buiten bereik van kinderen! Wanneer kinderen met de voedingskabel spelen, kunnen zij ernstig letsel oplopen.
  - Haal de stekker uit het stopcontact tijdens onweer of wanneer u deze langere tijd niet gebruikt.
  - Het stopcontact moet in de buurt van de apparatuur zijn geïnstalleerd en eenvoudig te bereiken zijn.
  - Overbelast stopcontacten of verlengsnoeren niet. Overbelasting kan brand of een elektrische schok veroorzaken.
  - Apparaten met een Klasse 1 structuur dienen te worden aangesloten op een stopcontact met een beschermende aardverbinding.
  - Apparaten met een Klasse 2 structuur vereisen geen aardverbinding.

- Houd altijd de stekker vast wanneer u deze uit het stopcontact trekt. Trek nooit aan de voedingskabel. Dit kan tot een kortsluiting leiden.
- Gebruik nooit een beschadigde voedingskabel of stekker of een los stopcontact. Dit vormt namelijk een risico op brand of elektrische schokken.

28. Indien het product knoopcelbatterijen bevat of wordt geleverd met een afstandsbediening die knoopcelbatterijen bevat:

Waarschuwing:

- "Batterij niet inslikken, chemisch brandgevaar" of gelijkwaardige werking.
- [De afstandsbediening meegeleverd met] Dit product bevat een munt-/knoopcelbatterij. Als de batterij wordt ingeslikt, kan deze in slechts 2 uur ernstige interne brandwonden veroorzaken en tot de dood leiden.
- Houd nieuwe en gebruikte batterijen buiten bereik van kinderen.
- Als de batterijhouder niet goed kan worden gesloten, dient u het product niet meer te gebruiken en buiten bereik van kinderen te houden.
- Als u denkt dat batterijen zijn ingeslikt of binnenin een willekeurig lichaamsdeel terecht zijn gekomen, dient u onmiddellijk medische hulp te zoeken.

29. Waarschuwing m.b.t. het gebruik van batterijen:

- Als de batterij onjuist wordt geplaatst, bestaat er explosiegevaar. Vervang de batterij alleen door een zelfde of vergelijkbare soort batterij.
- Stel de batterij niet bloot aan extreem hoge of lage temperaturen of een lage luchtdruk op grote hoogte tijdens gebruik, opslag of transport.
- Vervanging van een batterij door een incorrect type kan leiden tot een ontploffing of de lekkage van ontvlambare vloeistoffen of gas.
- Verwijdering van een batterij in vuur of een hete oven of het mechanisch verpletteren of snijden van een batterij kan leiden tot een ontploffing.
- Laat een batterij nooit achter in omgevingen met extreem hoge temperaturen, anders kan dit leiden tot een ontploffing of de lekkage van ontvlambare vloeistoffen of gas.
- Stel een batterij nooit bloot aan een extreem lage luchtdruk, anders kan dit leiden tot een ontploffing of de lekkage van ontvlambare vloeistoffen of gas.
- Aandacht voor het milieu is nodig bij het verwijderen van de batterijen.

**INSTALLATIE**

- Pak alle onderdelen uit en verwijder de beschermende materialen.
- Sluit het apparaat niet aan op het stopcontact, voordat u de netspanning hebt gecontroleerd en voordat alle andere aansluitingen zijn gemaakt.

## WAARSCHUWING

### Klasse 1 Laserproduct

KLASSE 1 LASERPRODUCT  
APPAREIL À LASER DE CLASSE 1  
PRODUTO LASER DE CLASSE 1

LET OP  
ONZICHTBARE LASERSTRALING  
ALS HET APPARAAT WORDT GEOPEND  
EN VERGRENDelingen ONKLAAR  
WORDEN GEMAAKT. VERMIJD  
BLOOTSTELLING AAN DE BUNDEL



Dit product bevat een laser met laag vermogen.

Waarschuwing: Raak de lens niet aan.



**WAARSCHUWING:** Wanneer u zich op de straat bevindt, kan het gebruik van een persoonlijke muzikespeler de luisteraar afleiden van de potentiële gevaren, zoals naderende auto's.



**WAARSCHUWING:** Luister nooit voor lange tijd op hoge volumenniveaus, om mogelijke gehoorbeschadiging te voorkomen.

## ACCESSOIRES

- Koptelefoon

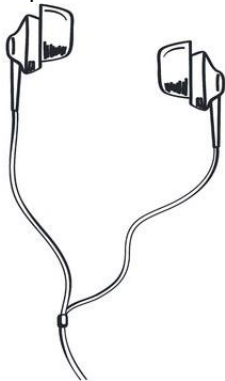

- USB-oplaadkabel

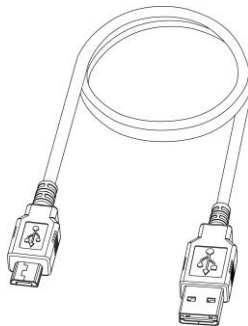



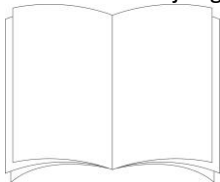

- Gebruiksaanwijzing

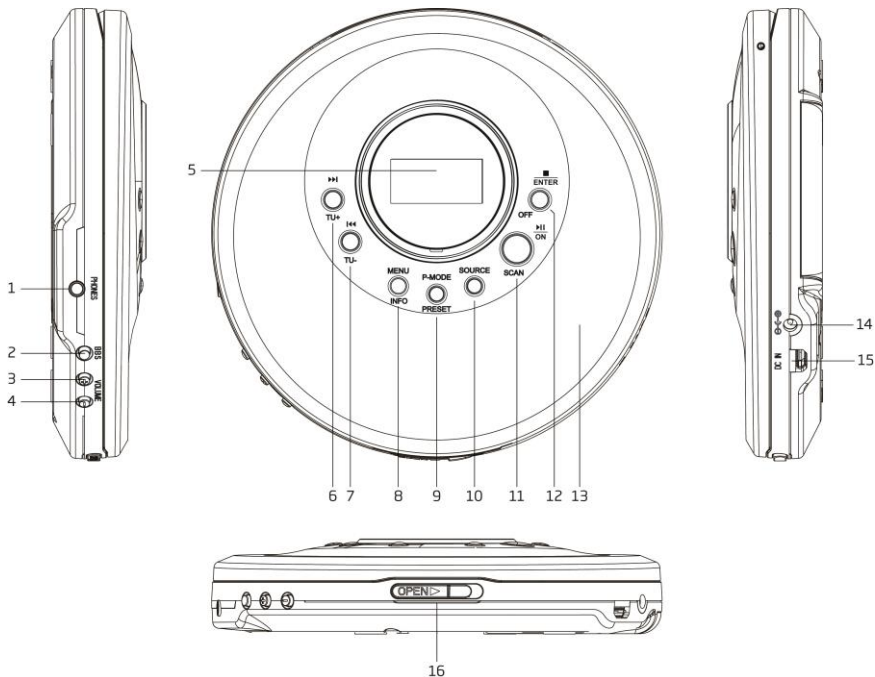

## BOVEN- en ZIJKANT



1. TELEFOON UIT  
Aansluiting van de externe oortelefoon
2. BBS AAN/UIT  
Schakelaar bass boost-geluid AAN/UIT
3. VOLUME +  
Verhoog het volume
4. VOLUME -  
Verlaag het volume

5. LCD-DISPLAY  
Toont de gebruiksmodus van en informatie over het apparaat
6.  / TU+  
DAB+: Indrukken om de volgende stationsinformatie weer te geven  
FM: Kort indrukken om de frequentie te wijzigen, stap omhoog 0,05 MHz. Ingedrukt houden om te zoeken naar een hogere beschikbare frequentie station  
CD: Indrukken om naar de volgende track te zoeken
7.  / TU-  
DAB+: Indrukken om de vorige stationsinformatie weer te geven  
FM: Kort indrukken om de frequentie te wijzigen, stap omlaag 0,05 MHz. Ingedrukt houden om te zoeken naar een lagere beschikbare frequentie station  
CD: Indrukken om naar de vorige track te zoeken
8. MENU / INFO  
DAB+ / FM Indrukken om stationsinformatie weer te geven. Ingedrukt houden om het menu te openen en instellingen te veranderen
9. P-MODUS / VOORKEUZE  
DAB+ / FM Indrukken om een geheugenstation op te roepen. Ingedrukt houden om een geheugenstation op te slaan  
CD: Indrukken om verschillende afspeelmodi te selecteren
10. SOURCE  
Druk erop om verschillende modi te kiezen: DAB+/FM/CD
11. AAN/SCANNEN/AFSPELEN/PAUZE   
Stand-by of UIT-modus: Ingedrukt houden om het apparaat in te schakelen.  
DAB+: Ingedrukt houden om het automatisch zoeken naar alle beschikbare DAB+-stations te starten  
FM: Ingedrukt houden om het automatisch zoeken naar alle beschikbare FM-stations te starten  
CD: Indrukken om te schakelen tussen pauzeren en afspelen hervatten
12. UIT/OPENEN/STOPPEN   
Aan-modus: Ingedrukt houden om het apparaat in de stand-bymodus te zetten (met weergave van tijd en datum). Nogmaals ingedrukt houden wordt het apparaat in de UIT-modus gezet om energie te besparen (zonder display)  
DAB+ / FM Indrukken om instellingen te veranderen in het menu  
CD: Indrukken om het afspelen te stoppen
13. KLEPJE VAN DISKHOUDER
14. DC-INGANG  
Sluit aan op een externe AC/DC-adapter (niet meegeleverd), DC 5 V 1000 mA
15. USB DC IN  
Sluit aan op een externe USB AC/DC-adapter (niet meegeleverd), DC 5 V 1000 mA
16. SCHUIFSCHAKELAAR CD-KLEPJE OPENEN/SLUITEN  
Schuif om het klepje van de cd-schijfhouder te openen

## ONDERKANT

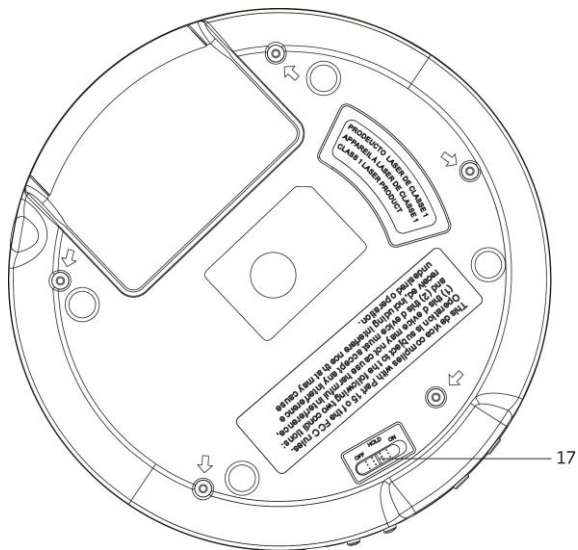

### 17. SCHUIFSCHAKELAAR HOUD ON/OFF

Schuif naar de positie AAN om alle symbolen voor vergrendelings-toetsen weer te geven. Schuif deze naar de positie UIT-stand om de toetsvergrendeling te ontgrendelen

## HET APPARAAT OPLADEN

Het wordt aanbevolen om het apparaat voor gebruik minimaal 2 uur op te laden. Tijdens het opladen wordt er een oplaadsymbool weergegeven op het display.

### Opladen AC/DC-adapter (niet meegeleverd)

De AC/DC-adapter (niet meegeleverd) moet een invoer hebben van AC 230 V ~ 50 Hz en een uitvoer van DC 5V 1000 mA.

Sluit het uiteinde van de AC/DC-adapter aan op de DC IN-aansluiting van het apparaat en het andere uiteinde op het stopcontact.

### Opladen USB AC/DC-adapter (niet meegeleverd)

De USB AC/DC-adapter (niet meegeleverd) moet een invoer hebben van AC 230 V ~ 50 Hz en een uitvoer van DC 5V 1000 mA.

Sluit het uiteinde van de USB AC/DC-adapter aan op de USB-aansluiting van het apparaat met de USB-oplaadkabel (meegeleverd). Steek de USB AC/DC-adapter in het stopcontact.

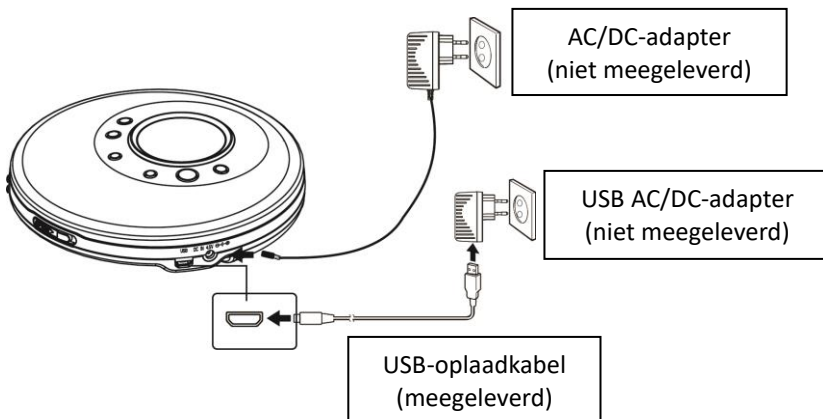

### ALGEMENE BEDIENING

Sluit de oortelefoon (meegeleverd) aan op TELEFOON UIT aan de zijkant van het apparaat.

#### BEDIENING AC/DC-adapter (niet meegeleverd)

Houd de AAN-toets ingedrukt om het apparaat aan te zetten. Houd de UIT-toets ingedrukt om uit te zetten in de stand-bymodus (met weergave van tijd en datum).

#### Bediening ingebouwde batterij (AC/DC-adapter NIET aangesloten)

Houd de AAN-toets ingedrukt om het apparaat aan te zetten. Houd de OFF-toets ingedrukt om uit te zetten in de stand-bymodus (met weergave van tijd en datum). Nogmaals de OFF-toets ingedrukt houden wordt het apparaat in de UIT-modus gezet om energie te besparen (zonder display)

#### DAB+/FM/CD

Druk op de toets SOURCE om tussen verschillende bronnen te kiezen.

### **Volumeregeling**

Druk op de toets VOLUME +/- om het volume aan te passen. Deze cd-speler heeft gehoorbescherming en zal het volume begrenzen en u een waarschuwing geven als het volume te hoog wordt; u moet op de toets ENTER (12) drukken om te bevestigen dat u het volume wilt verhogen, en vervolgens op de toets VOLUME + (3) drukken om het volumeniveau te verhogen.

### **De DAB+/FM-ontvangst aanpassen**

Het snoer van de oortelefoon dient als antenne. Trek daarom het snoer van de oortelefoon volledig uit en plaats het apparaat op een locatie om te zorgen voor een goede DAB+/FM-ontvangst.

### **BEDIENING DAB+**







De eerste keer in de DAB + -modus, zoekt het automatisch naar beschikbare DAB +-stations. Wacht totdat de scan is voltooid. De display zal de voortgang van de scan weergeven. De radio zal na de scan afstemmen op het eerste station.

#### **Automatische scannen**



1. Schakel het apparaat in op DAB+-modus.
2. Houd de toets SCAN ingedrukt om het automatisch zoeken van de beschikbare stations te starten.

#### **Handmatige scan**

Door het handmatig zoeken te gebruiken, kan het u helpen om de positie van het apparaat of het zoekstation dat wordt gemist tijdens het automatisch zoeken aan te passen.



1. Schakel het apparaat in op DAB+-modus.
2. Houd de toets MENU ingedrukt om de menubediening te openen.
3. Druk op de toets  of  totdat "Manual tunel (Handmatig afstemmen)" wordt weergegeven en druk vervolgens op de toets ENTER.
4. Druk op de toets  of  om het gewenste kanaal te selecteren (5A-13F).
5. Druk op de knop ENTER om te bevestigen. Pas indien nodig de positie van het apparaat aan voor de beste ontvangst.
6. Om een ander kanaal (5A-13F) te selecteren, drukt u op de toets  of  en vervolgens op de toets ENTER om te bevestigen.
7. Wanneer het station is gevonden, drukt u op de toets ENTER om het te selecteren.
8. Druk herhaaldelijk op de toets MENU om het handmatig zoeken te verlaten.

#### **Afstemmen**



Druk na het scannen van alle beschikbare DAB-stations op de toets  of  om de stationslijst te openen en navigeren. Druk vervolgens op de toets ENTER om binnen enkele seconden op dit station af te stemmen.

### **DAB+-stationsgegevens opslaan**

U kunt tot op 30 DAB+-stations opslaan.

1. Stem af op het station dat u wilt opslaan.
2. Houd de toets PRESET ingedrukt, "Preset Store (Geheugenstation opgeslagen)" wordt weergegeven.
3. Druk op de toets  of  om het gewenste geheugennummer te selecteren om op te slaan.
4. Druk op de toets ENTER om op te slaan.

### **Opgeslagen DAB+-stationsgegevens herroepen**



1. Houd de toets PRESET, "Preset Recall (Geheugenstation oproepen)" wordt weergegeven.
2. Druk op de toets  of  om het gewenste geheugennummer te selecteren om op te roepen.
3. Druk op de toets ENTER om op te roepen.

### **DAB+-stationsinformatie weergeven**

Er zijn verschillende soorten informatie beschikbaar, zoals hieronder vermeld. Druk meerdere keren op de toets INFO om de informatie op de display te veranderen.

1. Scrollende radiotekst  
Toont muziektitels of programmadetails verstrekt door de zender.
2. Signaalsterkte  
Sterkte van het overdrachtssignaal. Hoe meer tekens worden weergegeven, des te sterker het signaal wordt ontvangen. Pas de antennepositie aan om de ontvangst te verbeteren.
3. Soort programma (PTY)  
Type van het programma verstrekt door de zender.
4. Multiplexnaam  
Toont de naam van het multiplex waartoe het huidige station behoort.
5. Frequentie  
Huidige kanaalfrequentie.
6. Foutfrequentie van signaal  
Toont de foutfrequentie. Hoe hoger deze waarde, hoe meer storingen worden ontvangen. Pas de antennepositie aan om de ontvangst te verbeteren.
7. Audiobitsnelheid  
Dit is de huidige audiobitsnelheid van het kanaal.
8. Tijd en datum  
Dit is de huidige tijd en datum.

### **ANDERE MENUBEDIENING DAB+**





Houd de toets MENU ingedrukt om de menubediening te openen. Druk vervolgens op de toets  of  voor de verschillende opties zoals hieronder beschreven.

### Dynamische bereikcontrole (DRC)

DRC kan zachtere geluiden duidelijker hoorbaar maken wanneer het apparaat wordt gebruikt in een lawaaiëring omgeving. Het DRC-niveau van een uitzending is ingesteld door de zender en wordt samen met de service verzonden. Door de DRC-waarde op uw apparaat te veranderen, kunt u een schaalfactor toepassen op dit niveau.

Er zijn drie compressieniveaus beschikbaar:

DRC hoog:	Maximale compressie zoals verzonden door de zender
DRC laag:	1/2 compressie van die verzonden door de zender
DRC uit:	Geen compressie





1. Houd de toets MENU ingedrukt om de menubediening te openen.
2. Druk op de toets  of  totdat "DRC" wordt weergegeven en druk vervolgens op de toets ENTER.
3. Druk op de toets  of  om de DRC-waarde te selecteren en druk vervolgens ter bevestiging op de toets ENTER.
4. Druk herhaaldelijk op de toets MENU om de menubediening te verlaten.

Opmerking:

- Niet alle DAB+-uitzendingen kunnen gebruik maken van de DRC-functie. Als de uitzending geen DRC ondersteunt, dan zal de DRC-instelling van het apparaat geen effect hebben.
- Het geluid kan luider zijn nadat u het DRC-niveau hebt aangepast.

### Stations opruimen

Deze functie verwijdert onjuiste stations.





1. Houd de toets MENU ingedrukt om de menubediening te openen.
2. Druk op de toets  of  totdat "Prune (Opruimen)" wordt weergegeven en druk vervolgens op de toets ENTER.
3. Druk op de toets  of  om "Yes (Ja)" te selecteren en druk vervolgens op de toets ENTER om het apparaat op te ruimen.
4. Druk herhaaldelijk op de toets MENU om de menubediening te verlaten.

## FM-RADIOBEDIENING

### Automatische scannen



1. Schakel het apparaat in op FM-modus.
2. Houd de toets SCAN ingedrukt om automatisch te scannen en de beschikbare stations op te slaan (max. 30 geheugens).

### Handmatige scan



1. Druk herhaaldelijk op de toets  of  om af te stemmen op een andere frequentie, 0,05 MHz per stap.
2. U kunt de toets  of  ook ingedrukt houden om automatisch te zoeken naar het volgende beschikbare station.

### **FM-stationsgeheugens opslaan**

U kunt tot 30 FM zenders opslaan.

1. Stem af op het station dat u wilt opslaan.
2. Houd de toets PRESET ingedrukt, "Preset Store (Geheugenstation opgeslagen)" wordt weergegeven.
3. Druk op de toets  of  om het gewenste geheugennummer te selecteren om op te slaan.
4. Druk op de toets ENTER om op te slaan.

### **Opgeslagen FM-stationsgeheugens herroepen**



1. Houd de toets PRESET, "Preset Recall (Geheugenstation oproepen)" wordt weergegeven.
2. Druk op de toets  of  om het gewenste geheugennummer te selecteren om op te roepen.
3. Druk op de toets ENTER om op te roepen.

### **FM-stationsinformatie weergeven**





Er zijn verschillende soorten informatie beschikbaar, zoals hieronder vermeld. Druk meerdere keren op de toets INFO om de informatie op de display te veranderen.

1. Radiotekst  
Schuivende tekst die informatie toont over muziektitels of programmadetails verstrekt door het radiostation
2. Soort programma (PTY)  
Type van het programma verstrekt door de zender
3. Frequentie  
Huidige kanaalfrequentie
4. Soort audio  
Stereo of mono
5. Tijd  
De tijd weergeven
6. Datum  
De datum en het jaar weergeven

## **BEDIENING FM-MENU**

Houd de toets MENU ingedrukt om de menubediening te openen. Druk vervolgens op de toets  of  voor de verschillende opties zoals hieronder beschreven.

### **Scaninstelling**

1. Houd de toets MENU ingedrukt om de menubediening te openen.
2. Druk op de toets  of  totdat "Scan setting (Scaninstelling)" wordt weergegeven en druk vervolgens op de toets ENTER.
3. Druk op de toets  of  om te wisselen tussen "Strong stations only (Alleen sterke stations)" en "All stations (Alle stations)". Druk op de knop ENTER om te bevestigen. Wanneer "Strong stations only (Alleen sterke stations)" is geselecteerd, zal het zoeken naar de stations met geruis worden genegeerd en alleen de

sterke stations worden vastgelegd. Wanneer "All stations(Alle stations)" is geselecteerd, worden alle mogelijke stations vastgelegd tijdens het zoeken, zelfs als het een beetje geruis heeft.

4. De volgende keer dat het zoeken wordt uitgevoerd, zoekt het apparaat naar stations op basis van deze zoekinstelling.

## **BEDIENING CD**

### **CD's laden en afspelen**

Open het CD-klepje. Plaats een disk met de bedrukte cd-zijde omhoog gericht. Sluit het CD-klepje. Druk op de toets SOURCE om de CD-modus te selecteren. Na het lezen zal het afspelen automatisch worden gestart.

### **Afspelen/pauzeren**

Druk op de toets START/PAUZE  om het afspelen te pauzeren. Druk weer op de toets om het afspelen te hervatten.

### **Stoppen**



Druk om het afspelen te stoppen op de STOP  toets.

### **Tracks overslaan**

Druk tijdens het afspelen op de toets  of  om te gaan naar de vorige of volgende track.

### **Spoelen**

Houd in afspelmood de toets  of  ingedrukt om te spoelen.

Wanneer u de toets  of  loslaat, dan zal de normale afspelsnelheid worden hervat.

### **Herhalend / willekeurig afspelen**

#### **CD-modus**

Druk tijdens het afspelen op de toets P-MODE zodra het display knipperend "REP 1 (HERHAAL 1)" toont. De huidige track zal herhalend worden afgespeeld.

Als u nogmaals op de toets P-MODE drukt, toont het display "REP ALL (ALLES HERHALEN)". Alle tracks zullen nu worden herhaald.

Als u nogmaals op de toets P-MODE drukt, toont het display "RANDOM (WILLEKEURIG)". Alle tracks zullen nu in een willekeurige volgorde worden afgespeeld.

Als u nogmaals op de toets P-MODE drukt, toont het display "INTRO (INTRO)". Alle tracks worden alleen aan het begin een paar seconden afgespeeld.

Als u nogmaals op de toets P-MODE drukt, keert het apparaat terug naar normaal afspelen.

#### **MP3-schijf**

Druk tijdens het afspelen op de toets P-MODE zodra het display knipperend "REP 1 (HERHAAL 1)" toont. De huidige track zal herhalend worden afgespeeld.

Als u nogmaals op de toets P-MODE drukt, toont het display "REP ALL (ALLES HERHALEN)". Alle tracks zullen nu worden herhaald.

Als u nogmaals op de toets P-MODE drukt, toont het display "REP DIR (MAP HERHALEN)". Alle tracks in de huidige folder zullen nu herhaald worden afgespeeld.

Als u nogmaals op de toets P-MODE drukt, toont het display "RANDOM (WILLEKEURIG)". Alle tracks zullen nu in een willekeurige volgorde worden afgespeeld.





Als u nogmaals op de toets P-MODE drukt, toont het display "INTRO (INTRO)". Alle tracks worden alleen aan het begin een paar seconden afgespeeld.

Als u nogmaals op de toets P-MODE drukt, keert het apparaat terug naar normaal afspelen.





### **Geprogrammeerd afspelen**

#### **Programmeren afspelen modus CD-schijf**

Dit apparaat kan worden geprogrammeerd om een geselecteerde trackvolgorde af te spelen.

1. Druk in de stopmodus op de toets P-MODE, het display toont het programmanummer "P01" en het knipperende tracknummer.
2. Druk op de toets   of  om de gewenste track te selecteren.
3. Druk op de toets P-MODE om de gewenste track op te slaan.
4. Herhaal de stappen 2-3 om maximaal 20 geprogrammeerde tracks te programmeren.
5. Druk op de toets START/PAUZE  om het afspelen van de geprogrammeerde tracks te starten.
6. Druk tweemaal op de toets STOP  of selecteer een andere modus om de programmering te wissen.
7. Tijdens het afspelen van het programma kunt u ook "Repeat One (Eén herhalen)" of "Repeat All (Alles herhalen)" gebruiken.



#### **Programmeren afspelmmodus MP3-schijf**

1. Druk in de stopmodus op de toets P-MODE, het display toont het programmanummer "P01" en knipperende map/tracknummer.
2. Druk op de toets   of  om de gewenste track te selecteren.
3. Druk op de toets P-MODE om de gewenste track op te slaan.
4. Herhaal de stappen 2-3 om maximaal 99 geprogrammeerde tracks te programmeren.
5. Druk op de toets START/PAUZE  om het afspelen van de geprogrammeerde tracks te starten.
6. Druk tweemaal op de toets STOP  of selecteer een andere modus om de programmering te wissen.
7. Tijdens het afspelen van het programma kunt u ook "Repeat One (Eén herhalen)" of "Repeat All (Alles herhalen)" gebruiken.

Opmerking:

- Naast het afspelen van CDDA-audioschijven, kan het apparaat ook MP3-bestanden afspelen. Echter, WMA-bestanden en andere worden niet ondersteund.
- Map- of bestandsnummers op de schijf die de ondersteunde limiet van dit product overschrijden, kunnen niet worden afgespeeld.

## Afspelen hervatten

Na het drukken op de toets STOP  om het afspelen te stoppen, drukt u op de toets PLAY/PAUSE  om het afspelen voort te zetten vanaf het punt waar u bent gestopt. Druk tweemaal op de toets STOP  om het afspelen hervatten te wissen.

Tijdens het programmeren van afspelen, is er geen afspelen hervatten.

## SCHOKBEVEILIGING

Het apparaat heeft een elektronische schokbeveiligingsfunctie om te voorkomen dat de geluidswaergeving wordt onderbroken wanneer het apparaat wordt blootgesteld aan schokken of trillingen tijdens het afspelen van een schijf. De interne buffer van het apparaat kan typisch 40 seconden leveren bij het afspelen van een CDDA-schijf en typisch 100 seconden bij het afspelen van een CD-MP3-schijf ter bescherming tegen onderbreking van de geluidsuitvoer. Als de speler wordt blootgesteld aan schokken of trillingen gedurende een langere tijd dat de buffer vol is, zal er enige onderbreking van de geluidsuitvoer optreden. Dit is normaal. Het geluid wordt hervat zodra het apparaat is gestabiliseerd tegen schokken of trillingen.

Opmerking:

- De anti-skipfunctie zorgt voor constant geluidsuitvoer wanneer het apparaat wordt blootgesteld aan schokken of trillingen. Het zal geen fouten compenseren die voortvloeien uit het gebruik van defecte, bekraste of vuile schijven.





## BBS

U kunt het baseffect van de muziek versterken. Druk op de toets BBS om de basversterking AAN en UIT te zetten.

## TOETS HOUDFUNCTIE

Om het per ongeluk indrukken van een toets tijdens het gebruik te voorkomen, heeft het apparaat een functie voor het vasthouden van een toets. Zet de HOLD-SCHAKELAAR op AAN wanneer het apparaat is ingeschakeld. Vergrendelsymbool wordt weergegeven op het LCD-display. Schuif deze naar de positie UIT-stand om de toetsvergrendeling te ontgrendelen.

## BEDIENING SYSTEMMENU













Houd de toets MENU ingedrukt om de menubediening te openen. Druk op de toets  of  totdat "System (Systeem)" wordt weergegeven en druk vervolgens op de toets ENTER. Druk op de toets  of  voor verschillende opties, zoals hieronder beschreven.

### Tijdinstelling







U kunt met deze instelling 4 verschillende weergavemodi instellen. Deze zijn:

- Tijd/datum instellen
- Automatisch bijwerken
- Stel 12/24 uur in
- Datumformaat instellen

### Tijd/datum instellen

1. Schakel het apparaat in op DAB- of FM-modus.
2. Houd de toets MENU ingedrukt om de menubediening te openen.
3. Druk op de toets  of  totdat "System (Systeem)" wordt weergegeven en druk vervolgens op de toets ENTER.
4. Druk op de toets  of  totdat "Time (Tijd)" wordt weergegeven en druk vervolgens op de toets ENTER.
5. Druk op de toets  of  totdat "Set Time/Date (Tijd/Datum Instellen)" wordt weergegeven en druk vervolgens op de toets ENTER.
6. De uurweergave zal nu knipperen. Druk op de toets  of  om de uurwaarde te wijzigen en druk vervolgens op de toets ENTER.
7. De minuutweergave zal nu knipperen. Druk op de toets  of  om de minuutwaarde te wijzigen en druk vervolgens op de toets ENTER.
8. Als het klokformaat op 12 uur is ingesteld, dan zal "AM" of "PM" knipperen. Druk op de toets  of  om AM of PM in te stellen en druk vervolgens op de toets ENTER om te bevestigen.
9. Het apparaat zal u vervolgens vragen de datum in te stellen. Volg dezelfde procedures als hierboven vermeld om de instelling van dag, maand en jaar te voltooien.
10. Druk herhaaldelijk op de toets MENU om de menubediening te verlaten.

### Auto Update (Automatische update)

1. Schakel het apparaat in op DAB- of FM-modus.
2. Houd de toets MENU ingedrukt om de menubediening te openen.
3. Druk op de toets  of  totdat "System (Systeem)" wordt weergegeven en druk vervolgens op de toets ENTER.
4. Druk op de toets  of  totdat "Time (Tijd)" wordt weergegeven en druk vervolgens op de toets ENTER.
5. Druk op de toets  of  totdat "Auto update (Automatische update)" wordt weergegeven en druk vervolgens op de toets ENTER.

6. Druk op de toets **◀◀** of **▶▶** om te wisselen tussen
  - Update via Elke: Tijd en datum worden bijgewerkt via DAB- of FM-uitzending
  - Update via DAB: Tijd en datum worden alleen bijgewerkt via DAB-uitzending
  - Update via FM: Tijd en datum worden alleen bijgewerkt via FM-uitzending
  - Geen update: Tijd en datum worden nooit bijgewerkt via uitzending
7. Selecteer de gewenste optie en druk ter bevestiging op de toets ENTER.
8. Druk herhaaldelijk op de toets MENU om de menubediening te verlaten.

### **12/24 uurformaat instellen**







1. Schakel het apparaat in op DAB- of FM-modus.
2. Houd de toets MENU ingedrukt om de menubediening te openen.
3. Druk op de toets **◀◀** of **▶▶** totdat "System (Systeem)" wordt weergegeven en druk vervolgens op de toets ENTER.
4. Druk op de toets **◀◀** of **▶▶** totdat "Time (Tijd)" wordt weergegeven en druk vervolgens op de toets ENTER.
5. Druk op de toets **◀◀** of **▶▶** totdat "Set 12/24 hour (12/24 uur instellen)" wordt weergegeven en druk vervolgens op de toets ENTER.
6. Druk op de toets **◀◀** of **▶▶** om te wisselen tussen 12 of 24 uurformaat. Selecteer de gewenste optie en druk ter bevestiging op de toets ENTER.
7. Druk herhaaldelijk op de toets MENU om de menubediening te verlaten.

### **Set Date Format (Datumformaat instellen)**

1. Schakel het apparaat in op DAB- of FM-modus.
2. Houd de toets MENU ingedrukt om de menubediening te openen.
3. Druk op de toets **◀◀** of **▶▶** totdat "System (Systeem)" wordt weergegeven en druk vervolgens op de toets ENTER.
4. Druk op de toets **◀◀** of **▶▶** totdat "Time (Tijd)" wordt weergegeven en druk vervolgens op de toets ENTER.
5. Druk op de toets **◀◀** of **▶▶** totdat "Set date format (Datumformaat instellen)" wordt weergegeven en druk vervolgens op de toets ENTER.
6. Druk op de toets **◀◀** of **▶▶** om te wisselen tussen "DD-MM-YYYY (DD-MM-JJJJ)" of "MM-DD-YYYY (MM-DD-JJJJ)" datumweergave. Selecteer de gewenste optie en druk ter bevestiging op de toets ENTER.
7. Druk herhaaldelijk op de toets MENU om de menubediening te verlaten.





### **Language setup (Taalinstelling)**

U kunt de taal van het apparaat instellen.

1. Schakel het apparaat in op DAB+- of FM-modus.
2. Houd de toets MENU ingedrukt om de menubediening te openen.
3. Druk op de toets  of  totdat "System (Systeem)" wordt weergegeven en druk vervolgens op de toets ENTER.
4. Druk op de toets  of  totdat "Language (Taal)" wordt weergegeven en druk vervolgens op de toets ENTER.
5. Druk op de toets  of  om te wisselen tussen de verschillende talen. Selecteer de gewenste taal en druk vervolgens ter bevestiging op de toets ENTER.
6. Druk herhaaldelijk op de toets MENU om de menubediening te verlaten.







### **Softwareversie controleren**

U kunt de softwareversie van het apparaat controleren.

1. Schakel het apparaat in op DAB+- of FM-modus.
2. Houd de toets MENU ingedrukt om de menubediening te openen.
3. Druk op de toets  of  totdat "System (Systeem)" wordt weergegeven en druk vervolgens op de toets ENTER.
4. Druk op de toets  of  totdat "SW version (SW-versie)" wordt weergegeven en druk vervolgens op de toets ENTER om het softwareversienummer te tonen.
5. Druk herhaaldelijk op de toets MENU om de menubediening te verlaten.

### **Fabrieksinstellingen terugzetten**

Deze functie stelt het apparaat opnieuw in op de originele fabrieksinstellingen.

1. Schakel het apparaat in op DAB+- of FM-modus.
2. Houd de toets MENU ingedrukt om de menubediening te openen.
3. Druk op de toets  of  totdat "System (Systeem)" wordt weergegeven en druk vervolgens op de toets ENTER.
4. Druk op de toets  of  totdat "Factory Reset (Fabrieksreset)" wordt weergegeven en druk vervolgens op de toets ENTER.
5. Druk op de toets  of  totdat "Yes (Ja)" wordt weergegeven en druk vervolgens op de toets ENTER om het apparaat te resetten.

### **BATTERIJVERMOGEN BESPAREN**

Nadat het apparaat 1 minuut lang in de cd-modus gepauzeerd blijft of niets afspeelt, zal deze automatisch op de stand-by-modus schakelen om batterijvermogen te besparen.

### **Geen spanning**

- Controleer of het apparaat is ingeschakeld en zorg ervoor dat de batterij volledig is opgeladen.

### **Geen geluid**

- Het volume verhogen.

### **De schijf is geplaatst maar het apparaat begint niet af te spelen**

- Zorg ervoor dat het label van de schijf naar boven is gericht.
- Zorg ervoor dat de schijf schoon is.
- De PAUZE-modus is misschien geactiveerd en moet worden gedeactiveerd.
- De schijf kan beschadigd of vies zijn; controleer en reinig de schijf.

### **DAB+/FM ontvangst**

- Zorg ervoor dat het snoer van de oortelefoon (antenne) volledig is uitgetrokken.
- Elektrische interferentie in uw huis kan een slechte ontvangst tot gevolg hebben. Verplaats het toestel uit hun buurt (vooral apparaten met motoren en transformatoren).

### **Verstoord geluid klinkt uit de oortelefoon**

- Houd draadloze apparatuur (mobiele telefoons, Bluetooth-apparatuur, enz.) uit de buurt van het apparaat.

## TECHNISCHE SPECIFICATIES

Frequentiebereik DAB+ radio	174,928-239,2 MHz
Frequentiebereik FM-radio	87,5 - 108 MHz
Ingang DC-voeding	5 V DC, 1000 mA
Schokbeveiliging	40 sec typisch voor CDDA, 100 sec typisch voor CD-MP3 Ingebouwde oplaadbare lithium-ionbatterij 3,7 V 1000 mAh
Accu	3,5 mm stereo aansluiting.
Oortelefoon uit	0°C - +40°C
Bedrijfstemperatuur	143 x 143 x 30 mm
Afmetingen van apparaat (L x D x H)	0,24 kg
Totaal gewicht	

- De specificatie fungeert alleen als een referentie. Het gewicht en de afmetingen zijn gemiddelden.
- Ons product wordt continu verbeterd en de specificaties en functies kunnen zonder voorafgaande kennisgeving aangepast worden.

## GARANTIE

Lenco biedt service en garantie aan overeenkomstig met de Europese wetgeving. Dit houdt in dat u, in het geval van reparaties (zowel tijdens als na de garantieperiode), uw lokale handelaar moet contacteren.

Belangrijke opmerking: Het is niet mogelijk om producten die moeten worden gerepareerd rechtstreeks naar Lenco te sturen.

Belangrijke opmerking: de garantie verloopt als een onofficieel servicecenter het apparaat op wat voor manier dan ook heeft geopend, of er toegang toe heeft gekregen.

Het apparaat is niet geschikt voor professioneel gebruik. In het geval van professioneel gebruik worden alle garantieverplichtingen van de fabrikant nietig verklaard.

## DISCLAIMER

Er worden regelmatig updates in de firmware en/of hardwarecomponenten gemaakt. Daardoor kunnen gedeelten van de instructie, de specificaties en afbeeldingen in deze documentatie enigszins verschillen van uw eigen situatie. Alle onderwerpen die staan beschreven in deze handleiding zijn bedoeld als illustratie en zijn niet van toepassing op specifieke situaties. Aan de beschrijving in dit document kunnen geen rechten worden ontleend.

## AFVOER VAN HET OUDE APPARAAT



Dit symbool geeft aan dat het betreffende elektrische product of de accu/batterij niet mag worden verwijderd als algemeen huishoudelijk afval in Europa. Zorg voor een juiste afvalverwerking door het product en de accu/batterij in overeenstemming met alle van toepassing zijnde lokale wetten voor het verwijderen van elektrische apparatuur of accu's/batterijen te verwijderen. Als u dit doet, helpt u de natuurlijke bronnen te behouden en de standaard van milieubescherming te verbeteren bij de behandeling en verwijdering van elektrisch afval (Afgedankte Elektrische en Elektronische Apparatuur).

## CE-MARKERING

Lenco Benelux B.V., Thermiekstraat 1a, 6361 HB Nuth, Nederland, verklaart hierbij dat dit product voldoet aan de vereisten van de essentiële EU-richtlijnen.

De verklaring van conformiteit kan worden aangevraagd via [techdoc@commaxxgroup.com](mailto:techdoc@commaxxgroup.com)



## SERVICE

Bezoek voor meer informatie en helpdeskondersteuning [www.lenco.com](http://www.lenco.com)

Lenco Benelux BV, Thermiekstraat 1a, 6361 HB, Nuth, Nederland.

**ACHTUNG:**

Eine andere als die hier beschriebene Benutzung der Bedienelemente oder Einstellung oder Durchführung von Abläufen kann zu einer gefährlicher Strahlung ausgesetzt werden führen.

**VORSICHTSMASSNAHMEN VOR DER BENUTZUNG****BEFOLGEN SIE IMMER FOLGENDE ANWEISUNGEN:**

1. Blockieren oder bedecken Sie keine Lüftungsöffnungen. Wenn Sie das Gerät auf ein Regal stellen, lassen Sie um das gesamte Gerät 5 cm (2") freien Platz.
2. Stellen Sie das Gerät entsprechend den Anweisungen der mitgelieferten Bedienungsanleitung auf.
3. Halten Sie das Gerät von Hitzequellen wie Radiatoren, Heizern, Öfen, Kerzen oder anderen hitzeerzeugenden Produkten oder offenen Flammen fern. Das Gerät darf nur bei gemäßigttem Klima verwendet werden. Sehr kalte oder heiße Umgebungen sind zu vermeiden. Die Betriebstemperatur liegt zwischen 0 °C und 35 °C.
4. Meiden Sie bei der Benutzung des Produkts die Nähe starker Magnetfelder.
5. Elektrostatische Entladungen können die normale Benutzung dieses Geräts stören. Sollte dies geschehen, führen Sie einfach einen Reset aus und starten Sie dann das Gerät entsprechend den Anweisungen dieser Bedienungsanleitung neu. Gehen Sie besonders bei Datenübertragungen mit dem Gerät vorsichtig um und führen Sie diese nur in einer antielektrostatischen Umgebung aus.
6. Warnung! Niemals Gegenstände durch die Lüftungsschlitze oder Öffnungen in das Gerät stecken. In diesem Gerät fließt Hochspannung und das Hineinstecken von Gegenständen kann zu elektrischem Schock und/oder Kurzschluss interner elektrischer Bauteile führen. Spritzen/Gießen Sie aus dem gleichen Grund kein Wasser oder Flüssigkeiten auf das Gerät.
7. Benutzen Sie das Gerät nicht in nasser oder feuchter Umgebung wie Bad, Dampfküche oder in der Nähe von Schwimmbecken.
8. Das Gerät darf weder Tropf- noch Spritzwasser ausgesetzt werden und es dürfen keine mit Flüssigkeit gefüllten Behälter wie z. B. Vasen auf das Gerät oder in der Nähe des Gerätes gestellt werden.
9. Benutzen Sie das Gerät nicht, wenn Kondensation entstehen kann. Wenn Sie das Gerät in einem warmen feuchten Raum mit Dampf benutzen, dann können Wassertropfen oder Kondensation in das Gerät

- eindringen und u. U. zu Fehlfunktionen des Geräts führen. Schalten Sie in diesem Fall das Gerät für 1 – 2 Stunden aus, bevor Sie es erneut einschalten, wobei Sie darauf achten sollten, dass das Gerät vollständig getrocknet ist, bevor Sie es wieder einschalten.
10. Obwohl dieses Gerät unter größter Sorgfalt hergestellt und vor Auslieferung mehrmals überprüft wurde, können trotzdem wie bei jedem anderen elektrischen Gerät auch Probleme auftauchen. Trennen Sie das Gerät bei Raumentwicklung, starker Hitzeentwicklung oder jeder anderen unnatürlichen Erscheinung sofort vom Stromnetz.
  11. Dieses Gerät ist durch eine Stromquelle wie auf dem Typenschild angegeben zu betreiben. Halten Sie bei Unsicherheiten über die Art Ihrer Stromversorgung in Ihrer Wohnung Rücksprache mit Ihrem Händler oder Ihrer Stromzulieferfirma.
  12. Halten Sie das Gerät von Haustieren fern. Einige Nagetiere lieben es, an Netzkabeln zu nagen.
  13. Benutzen Sie für die Reinigung ein weiches und trockenes Tuch. Benutzen Sie niemals Lösungsmittel oder Flüssigkeiten auf Ölbasis. Benutzen Sie zum Entfernen hartnäckiger Flecken ein feuchtes Tuch mit mildem Reinigungsmittel.
  14. Der Hersteller haftet nicht für Beschädigungen oder Datenverluste durch Fehlfunktion, Zweckentfremdung oder Modifikation des Geräts oder durch das Wechseln der Batterie.
  15. Unterbrechen Sie die Verbindung nicht während einer Formatierung oder einer Datenübertragung. Bei Unterbrechung drohen Datenverlust und Datenbeschädigung.
  16. Wenn das Gerät eine USB-Wiedergabefunktion besitzt, dann stecken Sie den USB-Stick direkt in das Gerät. Verwenden Sie kein USB-Verlängerungskabel, weil die erhöhte Störungsanfälligkeit zu Datenverlust führen kann.
  17. Das Typenschild befindet sich an der Unter- oder Rückseite des Gerätes.
  18. Dieses Gerät ist nicht zur Benutzung durch Personen (einschließlich Kinder) mit physischen, sensorischen oder mentalen Beeinträchtigungen oder ohne ausreichender Erfahrung vorgesehen, es sei denn, sie werden durch eine verantwortliche Person beaufsichtigt oder wurden in die ordnungsgemäße Bedienung des Gerätes durch eine für ihre Sicherheit verantwortliche Person eingewiesen.
  19. Dieses Produkt ist nur für den nicht-professionellen Gebrauch und nicht für gewerbliche oder industrielle Zwecke bestimmt.

20. Stellen Sie sicher, dass das Gerät in einer stabilen Position aufgestellt ist. Schäden, die durch Verwendung dieses Produkts in einer instabilen Position, durch Vibrationen, Stöße oder Nichtbeachtung der anderen in diesem Handbuch enthaltenen Warnungen und Sicherheitsmaßnahmen entstehen, werden nicht durch die Garantie abgedeckt.
21. Entfernen Sie niemals das Gehäuse dieses Geräts.
22. Stellen Sie dieses Gerät niemals auf andere elektrische Geräte.
23. Halten Sie Kinder von den Plastiktüten fern.
24. Benutzen Sie nur vom Hersteller spezifizierte Erweiterungen/Zubehörteile.
25. Lassen Sie alle Wartungs-/Reparaturarbeiten von qualifiziertem Servicepersonal ausführen. Reparatur/Wartung wird notwendig, wenn das Gerät in irgendeiner Weise wie beispielsweise am Netzkabel oder am Netzstecker beschädigt wurde oder wenn Flüssigkeit in das Gerät gelangt ist bzw. Gegenstände in das Gerät gefallen sind, das Gerät Regen oder Feuchtigkeit ausgesetzt war, es heruntergefallen ist oder nicht ordnungsgemäß funktioniert.
26. Langes Hören lauter Töne aus einem Musikgerät kann zum zeitweiligen oder permanenten Hörverlust führen.
27. Wenn zum Lieferumfang des Produkts ein Netzkabel oder ein Netzadapter gehört:
  - Wenn irgendwelche Probleme auftreten, dann trennen Sie das Gerät vom Stromnetz und setzen Sie sich anschließend mit einer qualifizierten Fachkraft in Verbindung.
  - Treten Sie nicht auf den Netzadapter und klemmen Sie ihn auch nicht ein. Seien Sie besonders im näheren Bereich des Netzsteckers und an der Stelle vorsichtig, an der das Netzkabel aus dem Gerät herausgeführt wird. Stellen Sie keine schweren Gegenstände auf den Netzadapter, weil er dadurch beschädigt werden kann. Halten Sie das gesamte Gerät außerhalb der Reichweite von Kindern! Durch Spielen mit dem Netzkabel können sie sich ernsthafte Verletzungen zuziehen.
  - Trennen Sie das Gerät während eines Gewitters oder bei längerer Nichtbenutzung vom Netz.
  - Die Netzsteckdose muss sich in der Nähe des Geräts befinden und einfach zu erreichen sein.
  - Überlasten Sie Steckdosen und Verlängerungsleitungen nicht. Eine Überlastung kann zu Brandgefahr bzw. Stromschlag führen.
  - Geräte der Schutzklasse 1 müssen Sie an eine Netzsteckdose mit Schutzleiter anschließen.
  - Geräte der Schutzklasse 2 benötigen keinen Schutzleiteranschluss.

- Halten Sie den Netzstecker in der Hand, wenn Sie ihn aus der Netzsteckdose ziehen. Ziehen Sie ihn nicht durch Zerren am Kabel heraus. Das kann zu einem Kurzschluss führen.
- Verwenden Sie weder ein beschädigtes Netzkabel noch einen beschädigten Netzstecker oder eine lockere Steckdose. Missachtung kann zu Brand oder Stromschlag führen.

28. Wenn das Produkt mit einer Fernbedienung mit Batterien/Knopfzellen geliefert wird oder das Produkt eine derartige Fernbedienung umfasst:

Warnung:

- Die Batterie nicht einnehmen – Verätzungsgefahr!
- Die mit diesem Produkt mitgelieferte Fernbedienung enthält eine Knopfzelle. Das Verschlucken der Batterie kann innerhalb von nur 2 Stunden zu schwersten inneren Verbrennungen mit Todesfolge führen.
- Halten Sie neue und gebrauchte Batterien von Kindern fern.
- Falls sich das Batteriefach nicht richtig schließen lässt, dann benutzen Sie das Gerät nicht mehr und halten Sie es von Kindern fern.
- Wenn Sie vermuten, dass Batterien verschluckt oder in eine Körperöffnung eingeführt worden sind, dann suchen Sie umgehend eine/-n Ärztin/Arzt auf.

29. Warnhinweise bzgl. der Verwendung von Batterien:

- Es besteht Explosionsgefahr, wenn die Batterien nicht ordnungsgemäß ersetzt werden. Tauschen Sie die Batterie nur gegen eine Batterie des gleichen Typs aus.
- Die Batterie darf während der Benutzung, Aufbewahrung oder des Transports weder sehr hohen oder sehr niedrigen Temperaturen noch niedrigem Luftdruck in großen Höhenlagen ausgesetzt werden.
- Die Ersetzung der Batterie mit einem falschen Batterietyp kann zum Explodieren der Batterie oder zum Entweichen von entflammbarem Gas oder Auslaufen von entflammbarer Flüssigkeit aus der Batterie führen.
- Die Entsorgung der Batterie in Feuer oder einem heißen Ofen oder das mechanische Zerkleinern oder Zerteilen der Batterie kann zu Explosionen führen.
- Das Verbleiben der Batterie in einer Umgebung mit sehr hohen Temperaturen kann zum Explodieren der Batterie oder zum Entweichen von entflammbarem Gas oder Auslaufen von entflammbarer Flüssigkeit aus der Batterie führen.
- Eine einem sehr niedrigen Luftdruck ausgesetzte Batterie kann explodieren oder es kann aus einer einem sehr niedrigen Luftdruck ausgesetzten Batterie entflammbares Gas entweichen oder entflammbare Flüssigkeit auslaufen.
- Legen Sie besonderes Augenmerk auf den ökologischen Aspekt der Batterieentsorgung.

## **AUFSTELLEN**

- Packen Sie alle Teile aus und entfernen Sie danach die Schutzmaterialien.
- Schließen Sie das Gerät nicht eher an das Stromnetz an, bevor Sie die Netzspannung überprüft haben und alle anderen notwendigen Verbindungen hergestellt sind.

## WARNUNG

Laserprodukt der Klasse 1

LASER-GERÄT DER KLASSE 1  
APPAREIL À LASER DE CLASSE 1  
PRODUTO LASER DE CLASSE 1

GEFAHR  
UNSICHTBARE LASERSTRAHLUNG  
BEI GEÖFFNETEM CD-FACH  
KEINE FUNKTION.  
SCHUTZ VOR UNGEWOLLTER  
STRAHLUNG



Dieses Gerät enthält eine Kleinleistungslasereinheit.

Warnung: Berühren Sie die Linse nicht.



**WARNUNG:** Bei der Teilnahme am Straßenverkehr kann das Hören von Musik über ein Musikgerät von möglichen Gefahren, wie sich annähernden Fahrzeugen, ablenken.



**WARNUNG:** Hören Sie nicht für längere Zeit mit einem hohen Lautstärkepegel, um dauerhaften Hörschäden vorzubeugen.

## ZUBEHÖRTEILE

- Ohrhörer

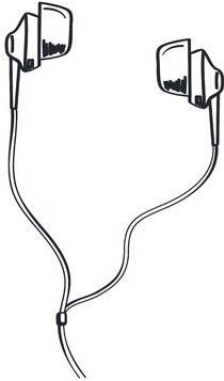

- USB-Ladekabel

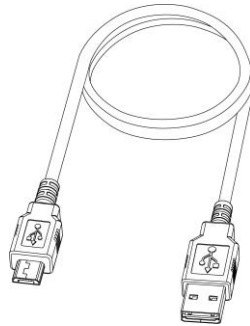



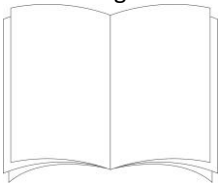

- Bedienungsanweisungen

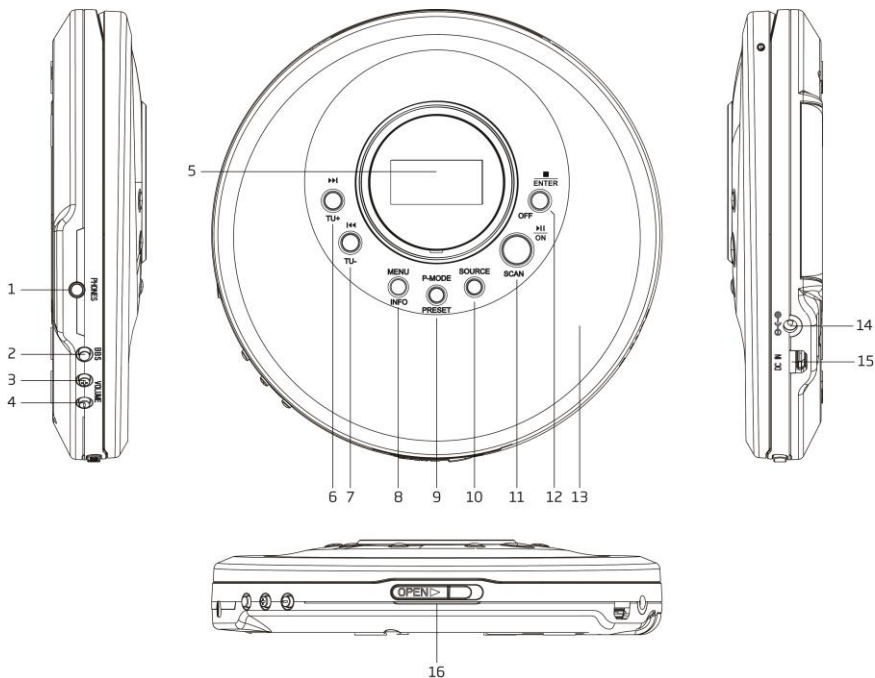

## Ansicht von OBEN und von der SEITE



1. **KOPFHÖRERAUSGANG**  
Hier können Sie einen externen Ohrhörer anschließen
2. **SUPERBASS EIN/AUS**  
Schalter zum Aktivieren/Deaktivieren der Bassverstärkung
3. **LAUTSTÄRKE ANHEBEN**  
Hiermit können Sie die Lautstärke erhöhen
4. **LAUTSTÄRKE VERRINGERN**  
Hiermit können Sie die Lautstärke verringern

5. LCD-DISPLAY  
Anzeige des Betriebsmodus und von Informationen.
6. /ABSTIMMEB AUFWÄRTS  
DAB+: Diese Taste drücken, um den nächsten Radiosender anzuzeigen  
FM: Diese Taste kurz drücken, um die Frequenz aufwärts in 0,05-MHz-Schritten zu ändern. Diese Taste gedrückt halten, um Radiosender mit höherer Frequenz zu scannen  
CD: Diese Taste drücken, um zum nächsten Titel zu springen.
7. /ABSTIMMEN ABWÄRTS  
DAB+: Diese Taste drücken, um den vorherigen Radiosender anzuzeigen  
FM: Diese Taste kurz drücken, um die Frequenz abwärts in 0,05-MHz-Schritten zu ändern. Diese Taste gedrückt halten, um Radiosender mit niedrigerer Frequenz zu scannen  
CD: Diese Taste drücken, um zum vorherigen Titel zu springen.
8. MENÜ/INFORMATION  
DAB+/FM: Diese Taste zur Anzeige der Informationen des Radiosenders drücken. Diese Taste gedrückt halten, um das Menü zum Ändern von Einstellungen aufzurufen
9. WIEDERGABEMODUS/SENDERSPEICHERPLATZ  
DAB+/FM: Diese Tas drücken, um einen Senderspeicherplatz abzurufen. Diese Taste für das Speichern eines Radiosenders auf einem Senderspeicherplatz gedrückt halten  
CD: Diese Taste drücken, um einen der verschiedenen Wiedergabemodi auszuwählen
10. SIGNALQUELLE  
Diese Taste drücken, um einen der nachstehenden Signaleingangsmodi auszuwählen: DAB+, FM oder CD
11. EIN/SCANNEN/WIEDERGABE/PAUSE   
Standby oder ausgeschalteter Zustand: Diese Taste zum Einschalten des Geräts gedrückt halten  
DAB+: Diese Taste gedrückt halten, um das automatische Scannen nach allen verfügbaren DAB+-Radiosendern zu starten  
FM: Diese Taste gedrückt halten, um das automatische Scannen nach allen verfügbaren FM-Radiosendern zu starten  
CD: Diese Taste drücken, um die Wiedergabe zu pausieren oder fortzusetzen.
12. AUS/ENTER/STOPP   
Eingeschalteter Zustand: Diese Taste zum Wechseln in den Standby-Modus (mit Anzeige der Uhrzeit und des Datums) gedrückt halten. Erneutes Gedrückt halten dieser Taste schaltet das Gerät zum Sparen von Energie aus (keine Anzeige)  
DAB+/FM: Diese Taste drücken, um die zu ändernde Einstellung im Menü auszuwählen  
CD: Diese Taste drücken, um die Wiedergabe zu beenden.
13. CD-FACH-TÜR
14. DC-EINGANGSBUCHSE  
Schließen Sie hier einen externen Netzadapter (nicht im Lieferumfang enthalten) mit einem Ausgang von 5 V DC/1000 mA an



## LADEN DES GERÄTS

Es wird empfohlen, das Gerät vor der Benutzung mindestens 2 Stunden lang zu laden. Während des Ladens wird auf dem Display ein Ladesymbol angezeigt.

### Laden mit einem Netzadapter (nicht im Lieferumfang enthalten)

Der Netzadapter (nicht im Lieferumfang enthalten) sollte eine Nenneingangsspannung von 230 V~/50 Hz und eine Nennausgangsspannung von 5 V DC/1000 mA besitzen.

Verbinden Sie den Netzadapterausgang mit der DC IN-Buchse des Geräts und den Netzadaptereingang mit einer Netzsteckdose.

### Laden mit einem USB-Netzadapter (nicht im Lieferumfang enthalten)

Der USB-Netzadapter (nicht im Lieferumfang enthalten) sollte eine Nenneingangsspannung von 230 V~/50 Hz und eine Nennausgangsspannung von 5 V DC/1000 mA besitzen.

Verbinden Sie den USB-Netzadapterausgang über das USB-Ladekabel (im Lieferumfang enthalten) mit dem USB-Ladeport des Geräts. Stecken Sie den USB-Netzadapter in eine Netzsteckdose.

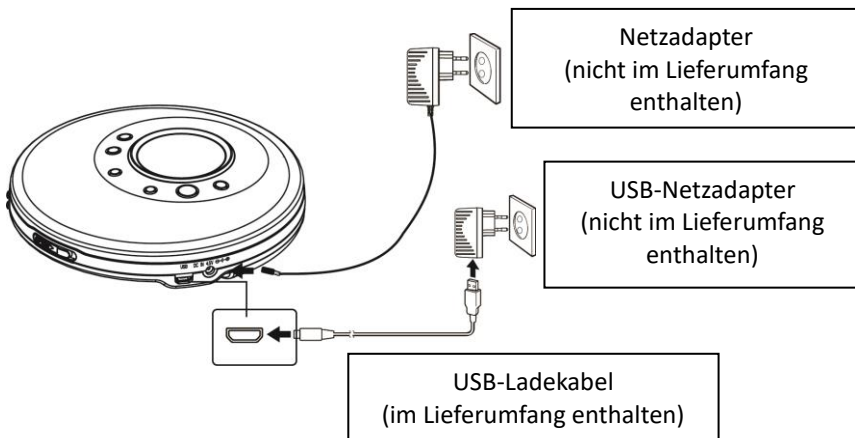

## **GRUNDLEGENDE BEDIENUNG**

Schließen Sie die Ohrhörer (im Lieferumfang enthalten) an der PHONES-Buchse auf der Seite des Geräts an.

### **Netzadapterbetrieb (Netzadapter nicht im Lieferumfang enthalten)**

Halten Sie die ON-Taste gedrückt, um das Gerät einzuschalten. Halten Sie die OFF-Taste gedrückt, um in den Standby-Modus (mit Anzeige von Uhrzeit und Datum) zu wechseln.

### **Batteriebetrieb über integrierte Batterie (Netzadapter nicht verbunden)**

Halten Sie die ON-Taste gedrückt, um das Gerät einzuschalten. Halten Sie die OFF-Taste gedrückt, um in den Standby-Modus (mit Anzeige von Uhrzeit und Datum) zu wechseln. Erneutes Gedrückt halten der OFF-Taste schaltet das Gerät zum Sparen von Energie aus (keine Anzeige).

### **DAB+, FM oder CD**

Drücken Sie die SOURCE-Taste, um zwischen den verschiedenen Signalquellen auszuwählen.

### **Lautstärkeregelung**

Drücken Sie die VOLUME +/-Taste, um die Lautstärke zu ändern. Dieser CD-Player besitzt eine Gehörschutzfunktion und begrenzt die Lautstärke. Wenn die Lautstärke zu hoch ist, dann gibt er eine Warnung aus, woraufhin Sie mit der ENTER-Taste (12) bestätigen müssen, dass Sie die Lautstärke erhöhen möchten. Anschließend können Sie durch Drücken der VOLUME +-Taste (3) die Lautstärke weiter erhöhen.

### **Verbessern des DAB+/FM-Empfangs**

Das Ohrhörer Kabel dient als Antenne. Wickeln Sie deshalb das Kabel vollständig ab und legen Sie das Gerät an eine Stelle mit gutem DAB+/FM-Empfang, um den bestmöglichen Empfang zu erhalten.

## **DAB+-BEDIENUNG**

Wenn das Gerät das erste Mal in den DAB+-Modus wechselt, dann scannt es automatisch nach verfügbaren DAB+-Radiosendern. Warten Sie solange, bis das Scannen abgeschlossen ist. Auf dem Display wird der Scanfortschritt angezeigt. Nach dem Scannen wird automatisch der erste Radiosender ausgewählt.







### **Automatischer Scan**

1. Schalten Sie das Gerät ein und wechseln Sie in den DAB+-Modus.
2. Halten Sie die SCAN-Taste gedrückt, um das automatische Scannen nach verfügbaren Radiosendern zu starten.



### **Manueller Scan**

Das Benutzen der manuellen Scanfunktion kann Ihnen beim Finden der optimalen Geräteposition oder bei der Suche nach durch das automatische Scannen nicht gefundenen Radiosendern helfen.

1. Schalten Sie das Gerät ein und wechseln Sie in den DAB+-Modus.
2. Halten Sie die MENU-Taste gedrückt, um zur Menüsteuerung zu wechseln.



3. Drücken Sie die - oder -Taste solange, bis „Manual tune“ (Manuell abstimmen) angezeigt wird und anschließend zum Bestätigen Ihrer Auswahl die ENTER-Taste.
4. Drücken Sie für die Auswahl des gewünschten Kanals (5A – 13F) die - oder -Taste.
5. Bestätigen Sie Ihre Auswahl durch Drücken der ENTER-Taste. Ändern Sie bei Bedarf den Standort Ihres Geräts, um den besten Empfang zu erhalten.
6. Drücken Sie für die Auswahl eines anderen Kanals (5A – 13F) die - oder -Taste und bestätigen Sie Ihre Auswahl durch Drücken der ENTER-Taste.
7. Wenn Sie den gewünschten Radiosender gefunden haben, dann drücken Sie die ENTER-Taste, um ihn auszuwählen.
8. Drücken Sie die MENU-Taste mehrmals, um das manuelle Scannen zu beenden.

### **Einstellen eines Radiosenders**



Drücken Sie nach Abschluss des Scannens nach allen verfügbaren DAB-Radiosendern die - oder -Taste, um die Senderliste anzeigen zu lassen und in dieser zu navigieren. Drücken Sie die ENTER-Taste, um den ausgewählten Radiosender einzustellen. Es kann ein paar Sekunden dauern, bis der gewünschte Radiosender eingestellt ist.

### **DAB+-Senderspeicherplätze belegen**

Sie können bis zu 30 DAB+-Radiosender speichern.

1. Stellen Sie den Radiosender ein, den Sie speichern möchten.
2. Drücken Sie die PRESET-Taste, woraufhin auf dem Display „Preset store“ (Auf Speicherplatz speichern) angezeigt wird.
3. Drücken Sie die - oder -Taste, um den gewünschten Senderspeicherplatz auszuwählen.
4. Drücken Sie zur Bestätigung die ENTER-Taste.

### **Abrufen gespeicherter DAB+-Radiosender**

1. Drücken Sie die PRESET-Taste, woraufhin auf dem Display „Preset recall“ (Speicherplatz abrufen) angezeigt wird.
2. Drücken Sie die - oder -Taste, um den gewünschten Senderspeicherplatz auszuwählen.
3. Drücken Sie die ENTER-Taste, um den darauf gespeicherten Radiosender abzurufen.



### **Anzeige von DAB+-Radiosenderinformationen**

Nachstehend werden die verschiedenen Arten von Informationen aufgelistet. Drücken Sie mehrmals die INFO-Taste, um die angezeigten Informationen zu ändern.

1. **Radio-Lauftext**  
Anzeige des Musiktitels oder von Programmdetails, die vom Radiosender bereitgestellt werden.
2. **Signalstärke**  
Anzeige der Stärke des empfangenen Signals. Je mehr Zeichen angezeigt werden, umso stärker ist das empfangene Signal. Richten Sie die Antenne aus, um den Empfang zu verbessern.

3. Programmart (PTY)  
Anzeige der Programmart, die vom Radiosender bereitgestellt wird.
4. Multiplexname  
Anzeige des Multiplexnamen, in dem sich der aktuelle Radiosender befindet.
5. Frequenz  
Anzeige der Frequenz des aktuellen Radiosenders.
6. Signalfehlerrate  
Anzeige der Fehlerrate des Signals. Je größer dieser Wert ist, umso mehr Fehler wurden empfangen. Richten Sie die Antenne aus, um den Empfang zu verbessern.
7. Audiobitrate  
Anzeige der Audiobitrate des aktuellen Radiosenders.
8. Datum und Uhrzeit  
Anzeige der aktuellen Uhrzeit und des aktuellen Datums.

## WEITERE DAB+-MENÜBEDienung





Halten Sie die MENU-Taste gedrückt, um zur Menüsteuerung zu wechseln. Drücken Sie anschließend die - oder -Taste, um eine der nachstehend beschriebenen Menüoptionen auszuwählen.

### Dynamikbereichkomprimierung (DRC)

Durch die Dynamikbereichkomprimierung werden leisere Klänge besser hörbar, wenn das Gerät in einer lauten Umgebung benutzt wird. Die Dynamikbereichkomprimierungsstufe einer Sendung wird durch den Radiosender festgelegt und zusammen mit dem Dienst übertragen. Durch Änderung der Dynamikbereichkomprimierungsstufe können Sie die jeweilige Dynamikbereichkomprimierungsstufe auf den Radiosender anwenden.

Ihnen stehen drei Dynamikbereichkomprimierungsstufen zur Verfügung:

DRC high (hohe Dynamikbereichkomprimierung):	Maximale Dynamikbereichkomprimierung, wie sie mit dem Dienst übertragen wird
DRC low (niedrige Dynamikbereichkomprimierung):	50 % der mit dem Dienst übertragenen maximalen Dynamikbereichkomprimierung
DRC off (Dynamikbereichkomprimierung deaktiviert):	Keine Dynamikbereichkomprimierung





1. Halten Sie die MENU-Taste gedrückt, um zur Menüsteuerung zu wechseln.
2. Drücken Sie die - oder -Taste solange, bis „DRC“ (Dynamikbereichkomprimierung) angezeigt wird und anschließend zur Bestätigung Ihrer Auswahl die ENTER-Taste.
3. Drücken Sie die - oder -Taste, um eine Dynamikbereichkomprimierungsstufe auszuwählen und anschließend zum Bestätigen Ihrer Auswahl die ENTER-Taste.
4. Drücken Sie die MENU-Taste, um die Menüsteuerung zu verlassen.

Hinweis:

- Die Dynamikbereichkomprimierung steht nicht für allen DAB+-Ausstrahlungen zur Verfügung. Wenn die Ausstrahlung die Dynamikbereichkomprimierung nicht unterstützt, dann hat die Einstellung der Dynamikbereichkomprimierung des Geräts keinen Effekt.
- Nachdem Sie eine Dynamikbereichkomprimierungsstufe eingestellt haben, kann es sein, dass die Wiedergabelautstärke angehoben wird.

### **Bereinigen**

Mit dieser Funktion entfernen Sie ungelügte Radiosender.





1. Halten Sie die MENU-Taste gedrückt, um zur Menüsteuerung zu wechseln.
2. Drücken Sie die - oder -Taste solange, bis „Prune“ (Bereinigen) angezeigt wird und anschließend zur Bestätigung Ihrer Auswahl die ENTER-Taste.
3. Drücken Sie die - oder -Taste, um „Yes“ (Ja) auszuwählen und anschließend die ENTER-Taste, um die Senderbereinigung zu starten.
4. Drücken Sie die MENU-Taste, um die Menüsteuerung zu verlassen.

## **FM-RADIOBEDIENUNG**

### **Automatischer Scan**



1. Wechseln Sie in den FM-Modus.
2. Halten Sie die SCAN-Taste gedrückt, um das automatische Scannen zu starten und die verfügbaren Radiosender (max. 30) zu speichern.

### **Manueller Scan**



1. Drücken Sie mehrmals die - oder -Taste, um in 0,05-MHz-Schritten eine andere Frequenz einzustellen.
2. Sie können aber auch die - oder -Taste gedrückt halten, um automatisch nach dem nächsten verfügbaren Radiosender suchen zu lassen.

### **Speichern auf FM-Senderspeicherplätzen**

Sie können bis zu 30 FM-Radiosender speichern.

1. Stellen Sie den Radiosender ein, den Sie speichern möchten.
2. Drücken Sie die PRESET-Taste, woraufhin auf dem Display „Preset store“ (Auf Speicherplatz speichern) angezeigt wird.
3. Drücken Sie die - oder -Taste, um den gewünschten Senderspeicherplatz auszuwählen.
4. Drücken Sie zur Bestätigung die ENTER-Taste.

### **Abrufen gespeicherter FM-Senderspeicherplätze**



1. Drücken Sie die PRESET-Taste, woraufhin auf dem Display „Preset recall“ (Speicherplatz abrufen) angezeigt wird.
2. Drücken Sie die - oder -Taste, um den gewünschten Senderspeicherplatz auszuwählen.
3. Drücken Sie die ENTER-Taste, um den darauf gespeicherten Radiosender abzurufen.

### **Anzeigen von FM-Radiosenderinformationen**





Nachstehend werden die verschiedenen Arten von Informationen aufgelistet. Drücken Sie mehrmals die INFO-Taste, um die angezeigten Informationen zu ändern.

1. Radiotext  
Anzeige eines Lauftextes mit Informationen über Musiktitel oder Programmdetails, die vom Radiosender bereitgestellt werden
2. Programmart (PTY)  
Anzeige der Programmart, die vom Radiosender bereitgestellt wird
3. Frequenz  
Anzeige der aktuellen Frequenz des Radiosenders
4. Audiotyp  
Stereo oder Mono
5. Uhrzeit  
Anzeige der Uhrzeit
6. Datum  
Anzeige des Datums und des Jahrs

### **FM-MENÜBEDIENUNG**

Halten Sie die MENU-Taste gedrückt, um zur Menüsteuerung zu wechseln. Drücken Sie anschließend die - oder -Taste, um eine der nachstehend beschriebenen Menüoptionen auszuwählen.

#### **Scaneinstellung**

1. Halten Sie die MENU-Taste gedrückt, um zur Menüsteuerung zu wechseln.
2. Drücken Sie die - oder -Taste solange, bis „Scan setting“ (Scaneinstellung) angezeigt wird und anschließend zur Bestätigung Ihrer Auswahl die ENTER-Taste.
3. Drücken Sie die - oder -Taste, um zwischen „Strong stations only“ (Nur Radiosender mit starkem Signal) und „All stations“ (Alle Radiosender) auszuwählen. Bestätigen Sie Ihre Auswahl durch Drücken der ENTER-Taste. Wenn Sie „Strong stations only“ (Nur Radiosender mit starkem Signal) ausgewählt haben, dann werden beim Scannen verrauschte Radiosender ignoriert und nur die Radiosender gespeichert, die ein starkes Signal besitzen. Wenn Sie „All stations“ (Alle Sender) ausgewählt haben, dann werden alle Radiosender während des Scannens gespeichert, selbst wenn sie verrauscht sind.
4. Wenn Sie das nächste Mal einen Scan durchführen, dann wird dieser basierend auf diesen Einstellungen durchgeführt.

## **CD-BETRIEB**

### **CD einlegen und abspielen**

Öffnen Sie das CD-Fach. Legen Sie die CD mit der bedruckten Seite nach oben zeigend ein. Schließen Sie das CD-Fach wieder. Drücken Sie die SOURCE-Taste, um den CD-Modus auszuwählen. Die Titelwiedergabe beginnt nach dem Einlesen der CD automatisch.

### **Pausieren und Fortsetzen der Wiedergabe**

Drücken Sie die -Taste (Wiedergabe/Pause), um die Wiedergabe zu pausieren. Drücken Sie diese Taste erneut, um die Wiedergabe fortzusetzen.

### **Beenden der Wiedergabe**



Drücken Sie die -Taste (Stopp), um die Wiedergabe zu beenden.

### **Überspringen eines Titels vor-/rückwärts**

Drücken Sie während der Wiedergabe die - oder -Taste, um zum nächsten oder vorherigen Titel zu springen.

### **Schnellsuche innerhalb eines Titels**

Halten Sie während der Wiedergabe die - oder -Taste gedrückt, um die Schnellsuche zu starten.

Sobald Sie die - oder -Taste wieder loslassen, wird die Wiedergabe an der aktuellen Position mit normaler Geschwindigkeit fortgesetzt.

### **Wiederholte Wiedergabe / Zufallswiedergabe**

#### **CD-Modus**

Drücken Sie während der Wiedergabe einmal die P-MODE-Taste, woraufhin auf dem Display „REP 1“ (Einzeltitelwiederholung) angezeigt wird. Der aktuelle Titel wird wiederholt wiedergegeben.

Wenn Sie die P-MODE-Taste erneut drücken, dann wird auf dem Display „REP ALL“ (Gesamttitelwiederholung) angezeigt. Alle Titel werden wiederholt wiedergegeben.

Wenn Sie die P-MODE-Taste ein weiteres Mal drücken, dann wird auf dem Display „RANDOM“ (Zufallswiedergabe) angezeigt. Alle Titel werden in zufälliger Reihenfolge wiedergegeben.

Wenn Sie die P-MODE-Taste ein weiteres Mal drücken, dann wird auf dem Display „INTRO“ (Anspielen) angezeigt. Alle Titel werden lediglich ein paar Sekunden lang angespielt.

Wenn Sie die P-MODE-Taste erneut drücken, dann kehrt das Gerät zur normalen Wiedergabe zurück.

#### **MP3-CD**

Drücken Sie während der Wiedergabe einmal die P-MODE-Taste, woraufhin auf dem Display „REP 1“ (Einzeltitelwiederholung) angezeigt wird. Der aktuelle Titel wird wiederholt wiedergegeben.

Wenn Sie die P-MODE-Taste erneut drücken, dann wird auf dem Display „REP ALL“ (Gesamttitelwiederholung) angezeigt. Alle Titel werden wiederholt wiedergegeben.

Wenn Sie die P-MODE-Taste erneut drücken, dann wird auf dem Display „REP DIR“ (Verzeichnis wiederholen) angezeigt. Alle Titel des aktuellen Verzeichnisses werden wiederholt wiedergegeben.

Wenn Sie die P-MODE-Taste ein weiteres Mal drücken, dann wird auf dem Display „RANDOM“ (Zufallswiedergabe) angezeigt. Alle Titel werden in zufälliger Reihenfolge wiedergegeben.





Wenn Sie die P-MODE-Taste ein weiteres Mal drücken, dann wird auf dem Display „INTRO“ (Anspielen) angezeigt. Alle Titel werden lediglich ein paar Sekunden lang angespielt.

Wenn Sie die P-MODE-Taste erneut drücken, dann kehrt das Gerät zur normalen Wiedergabe zurück.





## **Programmierte Wiedergabe**

### **CD-Wiedergabeprogrammierung**

Sie können dieses Gerät für die Wiedergabe einer Folge von Titeln programmieren.

1. Drücken Sie hierfür bei gestoppter Wiedergabe die P-MODE-Taste, woraufhin auf dem Display der Programmplatz „P01“ und blinkend die Titelnummer angezeigt wird.
2. Drücken Sie die - oder -Taste, um den gewünschten Titel auszuwählen.
3. Drücken Sie die P-MODE-Taste, um den gewünschten Titel zu speichern.
4. Wiederholen Sie die Schritte 2 – 3, um bis zu 20 Titel zu programmieren.
5. Drücken Sie die -Taste (Wiedergabe/Pause), um die Wiedergabe der programmierten Titel zu beginnen.
6. Drücken Sie die -Taste (Stopp) zweimal oder wechseln Sie in einen anderen Modus, um die programmierte Wiedergabe zu beenden.
7. Während der programmierten Wiedergabe können Sie ebenfalls die Wiederholung eines oder aller Titel auswählen; nur das Anspielen und die Zufallswiedergabe steht Ihnen nicht zur Verfügung.



### **MP3-CD-Wiedergabeprogrammierung**

1. Drücken Sie bei gestoppter Wiedergabe die P-MODE-Taste, woraufhin auf dem Display der Programmplatz „P01“ und blinkend die Verzeichnis-/Titelnummer angezeigt wird.
2. Drücken Sie die - oder -Taste, um den gewünschten Titel auszuwählen.
3. Drücken Sie die P-MODE-Taste, um den gewünschten Titel zu speichern.
4. Wiederholen Sie die Schritte 2 – 3, um bis zu 99 Titel zu programmieren.
5. Drücken Sie die -Taste (Wiedergabe/Pause), um die Wiedergabe der programmierten Titel zu beginnen.
6. Drücken Sie die -Taste (Stopp) zweimal oder wechseln Sie in einen anderen Modus, um die programmierte Wiedergabe zu beenden.
7. Während der programmierten Wiedergabe können Sie ebenfalls die Wiederholung eines oder aller Titel auswählen; nur das Anspielen und die Zufallswiedergabe steht Ihnen nicht zur Verfügung.

#### **Hinweis:**

- Neben der Wiedergabe von CDDA-Audio-CDs kann das Gerät auch Dateien im MP3-Format wiedergeben. Dateien im Format WMA oder in anderen Formaten können allerdings nicht wiedergegeben werden.
- Verzeichnis- oder Dateinummern, die die von diesem Gerät unterstützte Verzeichnis- bzw. Titelzahl überschreiten, können nicht wiedergegeben werden.

## Fortsetzen der Wiedergabe

Drücken Sie die -Taste (STOP), um die Wiedergabe zu unterbrechen. Drücken Sie die -Taste (Wiedergabe/Pause), um die Wiedergabe an der Stelle fortzusetzen, an der Sie zuvor die Wiedergabe unterbrochen haben. Wenn Sie die Wiedergabe beenden möchten, dann drücken Sie die -Taste (STOP) zweimal. Während der programmierten Titelwiedergabe steht Ihnen keine Wiedergabefortsetzung nach dem Unterbrechen der Wiedergabe zur Verfügung.

## ERSCHÜTTERUNGSSCHUTZ

Das Gerät besitzt einen elektronischen Erschütterungsschutz, um eine Unterbrechung der Klanguasgabe vorzubeugen, wenn das Gerät während der Audiowiedergabe Stößen oder Schwingungen ausgesetzt ist. Der interne Gerätezwischenspeicherung beträgt bei einer CDDA-Audio-CD normalerweise 40 s und bei der Wiedergabe einer MP3-CD 100 s Wiedergabezeit, um so vor Unterbrechung durch Stöße und Schwingungen zu schützen. Wenn der Discman allerdings einer diese Zwischenspeicherungszeit überschreitenden Zeitdauer Stößen oder Schwingungen ausgesetzt ist, dann kommt es zu Unterbrechungen der Klanguasgabe. Das ist normal. Die Klanguasgabe wird dann wiederhergestellt, wenn sich das Gerät nach den Stößen oder Schwingungen wieder ausreichend genug stabilisiert hat.

Hinweis:

- Die Antisprungfunktion bietet eine störungsfrei fortgesetzte Wiedergabe, wenn das Produkt Vibrationen oder Stößen ausgesetzt ist. Sie korrigiert jedoch keine Fehler, die durch Benutzung einer beschädigten, zerkratzen oder verschmutzten CD auftreten.





## SUPERBASS

Sie können den Basseffekt der Musik verstärken. Durch Drücken der BBS-Taste aktivieren oder deaktivieren Sie die Bassverstärkung.

## TASTEN-HALTEN-FUNKTION

Das Gerät besitzt eine Tasten-halte-Funktion, um einer versehentlichen Tastenbedienung während des Betriebs vorzubeugen. Schieben Sie den HOLD-Schiebeschalter auf die ON-Stellung, wenn das Gerät eingeschaltet ist. Auf dem Display wird das Verriegelt-Symbol angezeigt. Schieben Sie ihn auf die OFF-Stellung, um die Tasten wieder freizugeben

## BEDIENUNG DES SYSTEMMENÜS













Halten Sie die MENU-Taste gedrückt, um zur Menüsteuerung zu wechseln. Drücken Sie die - oder -Taste solange, bis auf dem Display „System“ angezeigt wird und anschließend zur Bestätigung Ihrer Auswahl die ENTER-Taste. Drücken Sie die - oder -Taste, um eine der nachstehend beschriebenen Menüoptionen auszuwählen.

### Time Setup (Zeiteinstellung)









Über diese Option können Sie vier verschiedene Anzeigemodi einstellen. Diese sind:

- Set Time/Date (Uhrzeit/Datum einstellen)
- Auto update (Automatische Aktualisierung)
- Set 12/24 hour (Auswahl der 12/24-h-Anzeige)
- Set date format (Auswahl Datumsformat)

### Set Time/Date (Uhrzeit/Datum einstellen)









1. Schalten Sie das Gerät ein und wechseln Sie in den DAB+- oder FM-Modus.
2. Halten Sie die MENU-Taste gedrückt, um zur Menüsteuerung zu wechseln.
3. Drücken Sie die - oder -Taste solange, bis auf dem Display „System“ angezeigt wird und anschließend zur Bestätigung Ihrer Auswahl die ENTER-Taste.
4. Drücken Sie die - oder -Taste solange, bis auf dem Display „Time“ (Uhrzeit) angezeigt wird und anschließend zur Bestätigung Ihrer Auswahl die ENTER-Taste.
5. Drücken Sie die - oder -Taste solange, bis auf dem Display „Set Time/Date“ (Uhrzeit/Datum einstellen) angezeigt wird und anschließend zur Bestätigung Ihrer Auswahl die ENTER-Taste.
6. Jetzt blinkt die Stundenstelle. Drücken Sie die - oder -Taste, um den Wert der Stundenstelle zu verändern und anschließend zur Bestätigung Ihrer Einstellung die ENTER-Taste.
7. Jetzt blinkt die Minutenstelle. Drücken Sie die - oder -Taste, um den Wert der Minutenstelle zu verändern und anschließend zur Bestätigung Ihrer Einstellung die ENTER-Taste.
8. Wenn Sie die 12-h-Anzeige eingestellt haben, dann blinkt jetzt „AM“ (Vormittag) oder „PM“ (Nachmittag). Drücken Sie die - oder -Taste, um „AM“ (Vormittag) oder „PM“ (Nachmittag) auszuwählen und anschließend zum Bestätigen Ihrer Auswahl die ENTER-Taste.
9. Anschließend fordert das Gerät Sie auf, das Datum einzugeben. Das Datum stellen Sie analog der Uhrzeiteinstellung wie zuvor beschrieben ein. Schließen Sie die Einstellung durch Eingabe des Tags, des Monats und des Jahres ab.
10. Drücken Sie die MENU-Taste, um die Menüsteuerung zu verlassen.

### Automatische Aktualisierung









1. Schalten Sie das Gerät ein und wechseln Sie in den DAB+- oder FM-Modus.
2. Halten Sie die MENU-Taste gedrückt, um zur Menüsteuerung zu wechseln.
3. Drücken Sie die - oder -Taste solange, bis auf dem Display „System“ angezeigt wird und anschließend zur Bestätigung Ihrer Auswahl die ENTER-Taste.
4. Drücken Sie die - oder -Taste solange, bis auf dem Display „Time“ (Uhrzeit) angezeigt wird und anschließend zur Bestätigung Ihrer Auswahl die ENTER-Taste.
5. Drücken Sie die - oder -Taste solange, bis „Auto update“ (Automatische Aktualisierung) angezeigt wird und anschließend zur Bestätigung Ihrer Auswahl die ENTER-Taste.
6. Drücken Sie die - oder -Taste, um zwischen den nachstehenden Optionen zu wechseln.
  - Update from Any (Aktualisierung über eine beliebige Quelle): Datum und Uhrzeit werden entweder über die DAB- oder die FM-Ausstrahlung aktualisiert

- Update from DAB (Über DAB aktualisieren): Datum und Uhrzeit werden nur über die DAB-Ausstrahlung aktualisiert
  - Update from FM (Über FM aktualisieren): Datum und Uhrzeit werden nur über die FM-Ausstrahlung aktualisiert
  - No Update (Keine Aktualisierung): Datum und Uhrzeit werden niemals über eine Ausstrahlung aktualisiert
7. Wählen Sie die gewünschte Option aus und bestätigen Sie Ihre Auswahl anschließend mit der ENTER-Taste.
  8. Drücken Sie die MENU-Taste, um die Menüsteuerung zu verlassen.

### **Einstellen der 12/24-h-Anzeige**







1. Schalten Sie das Gerät ein und wechseln Sie in den DAB+- oder FM-Modus.
2. Halten Sie die MENU-Taste gedrückt, um zur Menüsteuerung zu wechseln.
3. Drücken Sie die - oder -Taste solange, bis auf dem Display „System“ angezeigt wird und anschließend zur Bestätigung Ihrer Auswahl die ENTER-Taste.
4. Drücken Sie die - oder -Taste solange, bis auf dem Display „Time“ (Uhrzeit) angezeigt wird und anschließend zur Bestätigung Ihrer Auswahl die ENTER-Taste.
5. Drücken Sie die - oder -Taste solange, bis auf dem Display „Set 12/24 hour“ (Auswahl der 12/24-h-Anzeige) angezeigt wird und anschließend zur Bestätigung Ihrer Auswahl die ENTER-Taste.
6. Drücken Sie die - oder -Taste, um zwischen der 12-h-Anzeige und der 24-h-Anzeige auszuwählen. Wählen Sie die gewünschte Option aus und bestätigen Sie Ihre Auswahl anschließend mit der ENTER-Taste.
7. Drücken Sie die MENU-Taste, um die Menüsteuerung zu verlassen.

### **Datumsformat einstellen**

1. Schalten Sie das Gerät ein und wechseln Sie in den DAB+- oder FM-Modus.
2. Halten Sie die MENU-Taste gedrückt, um zur Menüsteuerung zu wechseln.
3. Drücken Sie die - oder -Taste solange, bis auf dem Display „System“ angezeigt wird und anschließend zur Bestätigung Ihrer Auswahl die ENTER-Taste.
4. Drücken Sie die - oder -Taste solange, bis auf dem Display „Time“ (Uhrzeit) angezeigt wird und anschließend zur Bestätigung Ihrer Auswahl die ENTER-Taste.
5. Drücken Sie die - oder -Taste solange, bis auf dem Display „Set date format“ (Datumsformat einstellen) angezeigt wird und anschließend zur Bestätigung Ihrer Auswahl die ENTER-Taste.
6. Drücken Sie die - oder -Taste, um zwischen der Datumsanzeige „DD-MM-YYYY“ (TT-MM-JJJJ) und „MM-DD-YYYY“ (MM-TT-JJJJ) auszuwählen. Wählen Sie die gewünschte Option aus und bestätigen Sie Ihre Auswahl anschließend mit der ENTER-Taste.
7. Drücken Sie die MENU-Taste, um die Menüsteuerung zu verlassen.





## Einstellung der Sprache

Sie können die OSD-Sprache Ihres Geräts einstellen.

1. Schalten Sie hierfür das Gerät ein und wechseln Sie dann in den DAB+- oder FM-Modus.
2. Halten Sie die MENU-Taste gedrückt, um zur Menüsteuerung zu wechseln.
3. Drücken Sie die - oder -Taste solange, bis auf dem Display „System“ angezeigt wird und anschließend zur Bestätigung Ihrer Auswahl die ENTER-Taste.
4. Drücken Sie die - oder -Taste solange, bis auf dem Display „Language“ (Sprache) angezeigt wird und anschließend zur Bestätigung Ihrer Auswahl die ENTER-Taste.
5. Drücken Sie die - oder -Taste, um eine der Sprachen auszuwählen. Wählen Sie die gewünschte Sprache aus und bestätigen Sie Ihre Auswahl anschließend mit der ENTER-Taste.
6. Drücken Sie die MENU-Taste, um die Menüsteuerung zu verlassen.







## Softwareversion überprüfen

Sie können die Softwareversion Ihres Geräts überprüfen.

1. Schalten Sie hierfür das Gerät ein und wechseln Sie dann in den DAB+- oder FM-Modus.
2. Halten Sie die MENU-Taste gedrückt, um zur Menüsteuerung zu wechseln.
3. Drücken Sie die - oder -Taste solange, bis auf dem Display „System“ angezeigt wird und anschließend zur Bestätigung Ihrer Auswahl die ENTER-Taste.
4. Drücken Sie die - oder -Taste solange, bis auf der Anzeige „SW version“ (Softwareversion) angezeigt wird und anschließend die ENTER-Taste, um sich die Versionsnummer der Software anzeigen zu lassen.
5. Drücken Sie die MENU-Taste, um die Menüsteuerung zu verlassen.

## Rücksetzen auf Werkseinstellung

Diese Funktion setzt das Gerät auf die ursprüngliche Werkseinstellung zurück.

1. Schalten Sie hierfür das Gerät ein und wechseln Sie dann in den DAB+- oder FM-Modus.
2. Halten Sie die MENU-Taste gedrückt, um zur Menüsteuerung zu wechseln.
3. Drücken Sie die - oder -Taste solange, bis auf dem Display „System“ angezeigt wird und anschließend zur Bestätigung Ihrer Auswahl die ENTER-Taste.
4. Drücken Sie die - oder -Taste solange, bis „Factory Reset“ (Rücksetzen auf Werkseinstellung) angezeigt wird und anschließend zur Bestätigung Ihrer Auswahl die ENTER-Taste.
5. Drücken Sie die - oder -Taste solange, bis „Yes“ (Ja) angezeigt wird und anschließend zum Rücksetzen des Geräts die ENTER-Taste.

## BATTERIESCHONER

Wenn sich das Gerät im Modus CD-Wiedergabe pausiert befindet oder 1 min lang keine Wiedergabe erfolgt, dann wechselt es automatisch in den Standby-Modus, um Batteriestrom zu sparen.

### **Kein Strom**

- Vergewissern Sie sich, dass das Gerät eingeschaltet und die Batterie vollständig geladen ist.

### **Keine Tonausgabe**

- Heben Sie die Lautstärke an.

### **Eine CD ist eingelegt, aber das Gerät beginnt nicht mit der Wiedergabe**

- Vergewissern Sie sich, dass die CD mit der bedruckten Seite nach oben zeigend eingelegt ist.
- Vergewissern Sie sich, dass die CD sauber ist.
- Wenn die Wiedergabe pausiert ist, dann setzen Sie die Wiedergabe fort.
- Wenn die CD beschädigt oder verschmutzt sein sollte, dann reinigen Sie die CD.

### **DAB+/FM-Empfang**

- Vergewissern Sie sich, dass der Ohrhörer (Antenne) vollständig herausgezogen ist.
- Elektrische Störquellen in Ihrem Haus können schlechten Empfang verursachen. Stellen Sie das Gerät entfernt derartiger Störquellen auf; vor allem dann, wenn diese Störquellen Motoren und Transformatoren besitzen.

### **Klangstörungen vom Ohrhörer**

- Entfernen Sie eventuelle Drahtlosgeräte (Mobiltelefon, Bluetooth-Geräte usw.) aus der näheren Umgebung des Geräts.

## TECHNISCHE DATEN

DAB+-Radiofrequenzbereich	174,928 – 239,2 MHz
FM-Radiofrequenzbereich	87,5 – 108 MHz
Gleichspannungseingang	5 V DC/1000 mA
Erschütterungsschutz	40 s (typ.) für CDDA, 100 s (typ.) für MP3-CD
Batterie	Eingebaute wiederaufladbare Lithium-Ionen-Batterie mit 3,7 V/1000 mAh
Kopfhörerausgang	3,5-mm-Stereo-Klinkenbuchse
Betriebstemperatur	0 °C – +40 °C
Geräteabmessung (L x T x H)	143 x 143 x 30 mm
Gesamtgewicht	0,24 kg

- Diese Angaben dienen lediglich als Richtwerte. Die Gewichts- und Größenangaben sind Näherungswerte.
- Unser Produkt wird permanent weiterentwickelt und unterliegt bezüglich Spezifikationen und Funktionen stillschweigenden Änderungen.

## GARANTIE

Lenco bietet Leistungen und Garantien im Einklang mit Europäischem Recht. Setzen Sie sich deshalb im Falle von Reparaturen (sowohl während als auch nach Ablauf der Garantiezeit) mit Ihrem Fachhändler in Verbindung.

Wichtiger Hinweis: Es ist nicht möglich, Produkte für Reparaturen direkt an Lenco zu schicken.

Wichtiger Hinweis: Wenn dieses Gerät für welchen Grund auch immer durch ein nicht offizielles Servicezentrum geöffnet wurde oder durch dieses Servicezentrum darauf zugegriffen wurde, erlischt die Garantie.

Dieses Gerät ist nicht für professionelle Zwecke geeignet. Falls das Gerät für professionelle Zwecke eingesetzt wird, erlöschen alle Garantieverpflichtungen seitens des Herstellers.

## HAFTUNGSAUSSCHLUSS

Aktualisierungen der Firmware und/oder Hardware-Komponenten werden regelmäßig durchgeführt. Aus diesem Grund können einige der Anleitungen, Spezifikationen und Abbildungen in dieser Dokumentation zu dem Ihnen vorliegenden Gerät leicht abweichen. Alle in diesem Handbuch beschriebenen Elemente dienen nur zur Illustration und treffen auf Ihre individuelle Situation möglicherweise nicht zu. Aus der in diesem Handbuch getätigten Beschreibung können keine Rechtsansprüche oder Leistungsanforderungen geltend gemacht werden.

## ENTSORGUNG DES ALTGERÄTS



Dieses Symbol zeigt an, dass das entsprechende Produkt oder dessen Akku/Batterie in Europa nicht mit dem normalen Hausmüll entsorgt werden darf. Um die ordnungsgemäße Abfallbehandlung des Produkts und dessen Akku/Batterie zu gewährleisten, müssen diese im Einklang mit allen anwendbaren örtlichen Vorschriften zur Entsorgung von Elektrogeräten und Akkus/Batterien entsorgt werden. Dabei helfen Sie, natürliche Ressourcen zu schonen und Umweltschutzstandards zur Verwertung und Entsorgung von Altgeräten aufrecht zu halten (Richtlinie über Entsorgung Elektrischer und Elektronischer Altgeräte).

## CE-ZEICHEN

Hiermit erklärt Lenco Benelux B.V., Thermiekstraat 1a, 6361 HB Nuth, The Netherlands, dass dieses Produkt den grundsätzlichen Anforderungen der EU-Richtlinie entspricht.

Die Konformitätserklärung kann unter folgendem Link abgerufen werden: [techdoc@commaxgroup.com](mailto:techdoc@commaxgroup.com)



## SERVICE

Besuchen Sie bitte für weitere Informationen und unseren Kundendienst unsere Homepage [www.lenco.com](http://www.lenco.com)

Lenco Benelux BV, Thermiekstraat 1a, 6361 HB Nuth, The Netherlands.

**ATTENTION :**

L'utilisation de commandes ou de réglages ou l'exécution de procédures autres que ceux spécifiés dans ce manuel peut entraîner une exposition à des rayonnements dangereux.

**PRÉCAUTIONS AVANT UTILISATION****GARDEZ CES INSTRUCTIONS À L'ESPRIT :**

1. Ne couvrez pas et n'obtenez pas les ouvertures de ventilation. Lorsque vous placez l'appareil sur une étagère, laissez 5 cm (2") d'espace libre tout autour de l'appareil.
2. Réalisez l'installation conformément au mode d'emploi fourni.
3. Gardez l'appareil à l'écart des sources de chaleur telles que radiateurs, appareils de chauffage, fours, bougies et autres produits générant de la chaleur ou une flamme nue. L'appareil ne peut être utilisé que dans des climats modérés. Les environnements extrêmement froids ou chauds doivent être évités. Température de fonctionnement entre 0 et 35 °C.
4. Évitez d'utiliser l'appareil à proximité de champs magnétiques puissants.
5. Des décharges électrostatiques peuvent perturber le fonctionnement normal de cet appareil. Dans ce cas, il suffit de réinitialiser et de redémarrer l'appareil en suivant le mode d'emploi. Pendant le transfert de fichiers, manipulez l'appareil avec précaution et faites-le fonctionner dans un environnement privé d'électricité statique.
6. Avertissement ! N'introduisez jamais d'objets dans l'appareil par les ouvertures et les fentes de ventilation. Étant donné que des tensions élevées sont présentes à l'intérieur du produit, l'insertion d'objets peut entraîner une électrocution ou court-circuiter les composants internes. Pour les mêmes raisons, ne versez pas de l'eau ou un liquide sur le produit.
7. Ne l'utilisez pas dans des endroits humides tels qu'une salle de bain, une cuisine pleine de vapeur ou à proximité d'une piscine.
8. L'appareil ne doit pas être exposé à des écoulements ou des éclaboussures et aucun objet contenant un liquide, tel qu'un vase, ne doit être posé sur ou près de l'appareil.

9. N'utilisez pas cet appareil lorsque de la condensation est possible. Lorsque vous utilisez l'appareil dans une pièce chaude et humide, des gouttelettes d'eau ou de la condensation peuvent se former à l'intérieur de l'appareil. Dans ce cas, l'appareil peut ne pas fonctionner correctement. Pour éviter tout risque, laissez l'appareil hors tension pendant 1 ou 2 heures avant de le mettre en marche : l'appareil doit être totalement sec avant de le mettre en marche.
10. Bien que ce dispositif soit fabriqué avec le plus grand soin et contrôlé à plusieurs reprises avant de quitter l'usine, il est toujours possible que des problèmes se produisent, comme avec tous les appareils électriques. Si l'appareil émet de la fumée ou en cas d'accumulation excessive de la chaleur ou d'un phénomène inattendu, débranchez immédiatement la fiche d'alimentation du secteur.
11. Cet appareil doit fonctionner avec la source d'alimentation indiquée sur la plaque signalétique. Si vous n'êtes pas sûr du type d'alimentation utilisé chez vous, contactez votre revendeur ou le fournisseur local d'électricité.
12. Tenez l'appareil à l'abri des animaux. Certains animaux adorent mordre les cordons d'alimentation.
13. Pour nettoyer l'appareil, servez-vous d'un chiffon doux et sec. N'utilisez pas de solvant ni d'autre liquide à base de pétrole. Pour enlever les taches importantes, vous pouvez vous servir d'un chiffon humide imbibé d'une solution de détergent diluée.
14. Le fournisseur n'est pas responsable des dommages ou pertes de données causés par un dysfonctionnement, une utilisation abusive, une modification de l'appareil ou un remplacement de la batterie.
15. N'interrompez pas la connexion lorsque l'appareil formate ou transfère des fichiers. Dans le cas contraire, les données pourraient être endommagées ou perdues.
16. Si l'appareil dispose d'une fonction de lecture USB, il faut brancher la clé USB directement sur l'appareil. N'utilisez pas un câble d'extension USB, car cela peut causer des interférences entraînant des pertes de données.
17. La plaque signalétique se situe en dessous ou à l'arrière de l'appareil.
18. Cet appareil ne doit pas être utilisé par des personnes (enfants compris) souffrant de handicaps physiques, sensoriels ou mentaux, ou manquant d'expérience et de connaissances, sauf si elles sont sous surveillance ou ont reçu des instructions sur l'utilisation correcte de l'appareil par la personne qui est responsable de leur sécurité.

19. Ce produit est conçu pour un usage non professionnel, et non commercial ou industriel.
20. Vérifiez que l'appareil est en position stable. La garantie ne couvre pas les dégâts occasionnés par l'utilisation de cet appareil en position instable, par les vibrations, les chocs ou par la non-observation de tout autre avertissement ou précaution contenus dans ce mode d'emploi.
21. N'ouvrez jamais cet appareil.
22. Ne placez jamais cet appareil sur un autre appareil électrique.
23. Ne laissez pas les sacs en plastique à la portée des enfants.\*\*
24. Utilisez uniquement les accessoires recommandés par le fabricant.
25. Confiez l'entretien et les réparations à un personnel qualifié. Une réparation est nécessaire lorsque l'appareil a été endommagé de quelque façon que ce soit, par exemple lorsque le cordon d'alimentation ou la prise sont endommagés, lorsqu'un liquide a été renversé ou des objets ont été introduits dans l'appareil, lorsque l'appareil a été exposé à la pluie ou à l'humidité, lorsqu'il ne fonctionne pas correctement ou lorsque l'appareil est tombé.
26. Une exposition prolongée à la musique avec un volume élevé peut entraîner une perte auditive temporaire ou permanente.

27. Si l'appareil est livré avec un câble d'alimentation ou un adaptateur secteur :
- En cas de problème, débranchez le cordon d'alimentation secteur et confiez l'entretien à du personnel qualifié.
  - Ne marchez pas sur l'adaptateur secteur ni le coinciez. Faites très attention, en particulier près des fiches et du point de sortie du câble. Ne placez pas d'objets lourds sur l'adaptateur secteur, car vous risquez de l'endommager. Gardez l'appareil hors de portée des enfants ! Ils pourraient se blesser gravement s'ils jouent avec le câble d'alimentation.
  - Débranchez cet appareil pendant les orages ou lorsqu'il n'est pas utilisé pendant une longue durée.
  - La prise secteur doit être installée près de l'appareil et doit être facilement accessible.
  - Ne surchargez pas les prises de courant ni les rallonges. Une surcharge peut entraîner un incendie ou une électrocution.
  - Les appareils de classe 1 doivent être branchés à une prise de courant disposant d'une connexion protectrice à la terre.
  - Les appareils de classe 2 ne nécessitent pas de connexion à la terre.
  - Tirez toujours sur la fiche pour débrancher le cordon de la prise secteur. Ne tirez pas sur le cordon d'alimentation. Cela pourrait provoquer un court-circuit.
  - N'utilisez pas un cordon ou une fiche d'alimentation endommagés ni une prise desserrée. Vous courez un risque d'incendie ou de décharge électrique.
28. Si le produit contient ou est livré avec une télécommande contenant des piles boutons :  
Avertissement :
- « N'ingérez pas la pile, car vous risquez une brûlure chimique » ou une formule équivalente.
  - [La télécommande fournie avec] Ce produit contient une pile bouton. Si la pile est avalée, elle peut causer de graves brûlures internes en seulement 2 heures et peut entraîner la mort.
  - Tenez les piles neuves et usagées hors de portée des enfants.
  - Si le compartiment à piles ne se ferme pas correctement, cessez d'utiliser l'appareil et tenez-le hors de portée des enfants.
  - Si vous pensez que les piles ont été avalées ou placées à l'intérieur d'une partie du corps, consultez un médecin immédiatement.

29. Mise en garde relative à l'utilisation des piles :
- Risque d'explosion si la pile est mal remplacée. Remplacez les piles par des piles d'un type identique ou équivalent.
  - Pendant l'utilisation, le stockage ou le transport, la pile ne doit pas être soumise à des températures extrêmement élevées ou basses, à une faible pression d'air à haute altitude.
  - Le remplacement d'une pile par une autre de type incorrect peut entraîner une explosion ou une fuite de liquide ou de gaz inflammable.
  - L'introduction d'une pile dans le feu ou dans un four chaud, l'écrasement ou le découpage mécanique peut entraîner une explosion.
  - L'exposition d'une pile dans un environnement à température extrêmement élevée peut entraîner une explosion ou une fuite de liquide ou de gaz inflammable.
  - L'exposition d'une pile à une pression d'air extrêmement basse peut entraîner une explosion ou une fuite de liquide ou de gaz inflammable.
  - Veuillez considérer les questions environnementales lors de la mise au rebut des piles.

## **INSTALLATION**

- Déballez toutes les pièces et enlevez le matériau de protection.
- Ne connectez pas l'unité au secteur avant d'avoir vérifié la tension du secteur et avant que toutes les autres connexions n'aient été effectuées.

## AVERTISSEMENT

Produit laser de classe 1

PRODUIT LASER DE CLASSE 1  
APPAREIL À LASER DE CLASSE 1  
PRODUTO LASER DE CLASSE 1

ATTENTION  
SI LE PRODUIT EST OUVERT ET SI LES  
SÉCURITÉS SONT DÉVERROUILLÉES,  
IL EXISTE UN DANGER DE RADIATION  
LASER INVISIBLE, ÉVITEZ DE VOUS  
EXPOSER À CE FAISCEAU.



Ce produit contient un dispositif laser à faible puissance.

Avertissement : Ne touchez pas la tête de lecture.



**AVERTISSEMENT :** L'utilisation d'un lecteur de musique personnel dans la circulation peut détourner l'attention de l'auditeur de dangers potentiels tels que l'approche des voitures.



**AVERTISSEMENT :** Pour éviter une éventuelle détérioration de l'ouïe, n'écoutez pas la musique à un niveau de volume élevé pendant des périodes prolongées.

## ACCESSOIRES

- Écouteurs

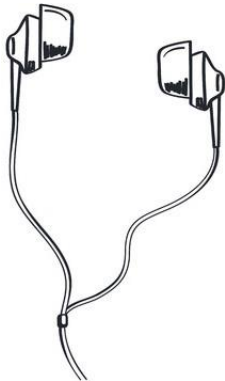

## Câble de charge USB

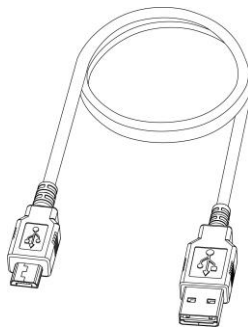





- Mode d'emploi

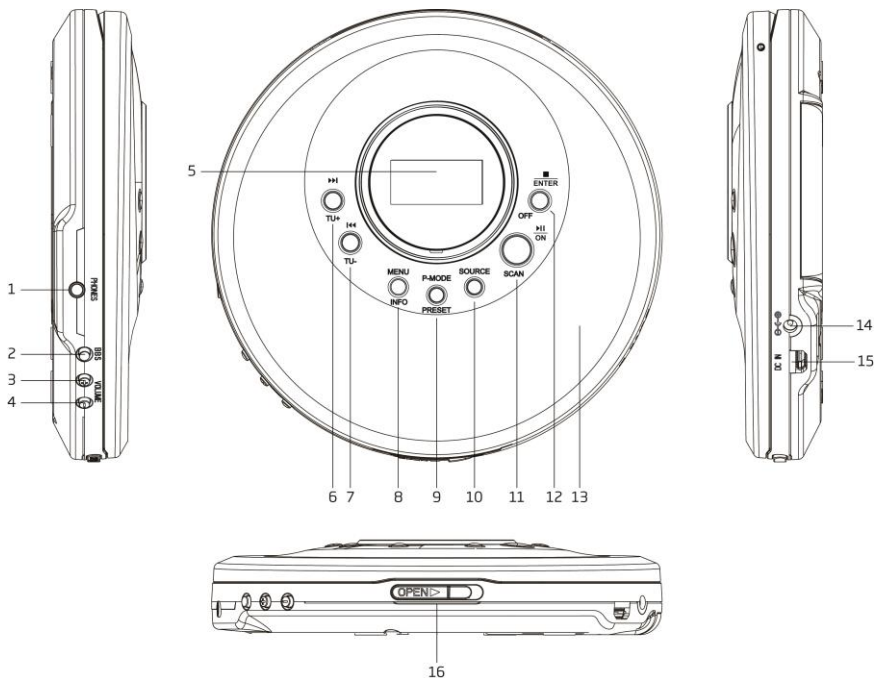

## DESSUS et CÔTÉ



1. SORTIE ÉCOUTEURS  
Elle se connecte aux écouteurs externes
2. BBS ACTIVÉ/DÉSACTIVÉ  
Bouton d'activation/de désactivation de l'amplification des basses
3. VOLUME +  
Permet d'augmenter le volume
4. VOLUME -  
Permet de baisser le volume

5. ÉCRAN LCD  
Pour afficher l'état de fonctionnement de l'appareil et des informations
6. /SYNT.+  
DAB+ : Appuyez dessus pour afficher les informations de la prochaine station  
FM : Appuyez brièvement sur cette touche pour augmenter la fréquence par incrément de 0,05 MHz. Maintenez cette touche enfoncée pour rechercher une station disponible à la fréquence plus élevée.  
CD : Appuyez dessus pour rechercher la piste suivante
7. /SYNT.-  
DAB+ : Appuyez cette touche pour afficher les informations de la station précédente  
FM : Appuyez brièvement sur cette touche pour diminuer la fréquence par incrément de 0,05 MHz. Maintenez enfoncée cette touche pour rechercher automatiquement une station disponible à la fréquence plus basse  
CD : Appuyez dessus pour rechercher la piste précédente
8. MENU / INFO  
DAB+ / FM : Appuyez dessus pour afficher les informations de la station. Maintenez enfoncée cette touche pour accéder au menu pour modifier les réglages
9. MODE-P/PRÉRÉGLAGE  
DAB+ / FM : Appuyez sur cette touche pour rappeler un préréglage. Maintenez cette touche enfoncée pour enregistrer une station préréglée.  
CD : Appuyez sur cette touche pour sélectionner différents modes de lecture.
10. SOURCE  
Appuyez sur cette touche pour choisir parmi les différents modes : DAB+/FM/CD
11. MARCHE/RECHERCHE/LECTURE/PAUSE   
Mode Veille ou Arrêt : Appuyez sur la touche et maintenez-la enfoncée pour allumer l'appareil.  
DAB+ : Appuyez sur cette touche pour lancer la recherche automatique de toutes les stations DAB+ disponibles.  
FM : Appuyez sur cette touche pour lancer la recherche automatique de toutes les stations FM disponibles  
CD : Appuyez sur cette touche pour alterner entre l'interruption et la reprise de la lecture
12. ÉTEINT/ENTRÉE/ARRÊT   
Mode Marche : Maintenez cette touche enfoncée pour mettre l'appareil en mode veille (avec affichage de l'heure et de la date). Maintenez cette touche enfoncée à nouveau pour mettre l'appareil en mode ÉTEINT pour économiser de l'énergie (sans affichage)  
DAB+ / FM : Appuyez dessus pour sélectionner le réglage à modifier dans le menu.  
CD : Appuyez sur cette touche pour arrêter la lecture
13. PORTE DU COMPARTIMENT DE CD
14. PRISE D'ENTRÉE CC  
Branchez-la à un adaptateur CA/CC externe (non fourni), 5 VCC 1 000 mA
15. ENTRÉE CC USB  
Branchez-la à un adaptateur USB CA/CC externe (non fourni), 5 VCC 1 000 mA



## RECHARGE DE L'APPAREIL

Avant utilisation, il est recommandé de charger l'appareil pendant au moins 2 heures. Pendant la charge, un symbole de charge s'affiche à l'écran.

### Adaptateur de charge CA/CC (non fourni)

Les spécifications de l'adaptateur CA/CC (non fourni) doivent être 230 VCA~ 50 Hz en entrée et 5 VCC 1 000 mA en sortie.

Branchez l'extrémité de l'adaptateur CA/CC à la prise CC IN de l'appareil et l'autre extrémité à la prise CA.

### Adaptateur USB de charge CA/CC (non fourni)

Les spécifications de l'adaptateur USB CA/CC (non fourni) doivent être 230 VCA~ 50 Hz en entrée et 5 VCC 1 000 mA en sortie.

Branchez l'extrémité de l'adaptateur USB CA/CC à la prise USB de l'appareil à l'aide du câble de charge USB (fourni). Branchez l'adaptateur USB CA/CC à une prise secteur.

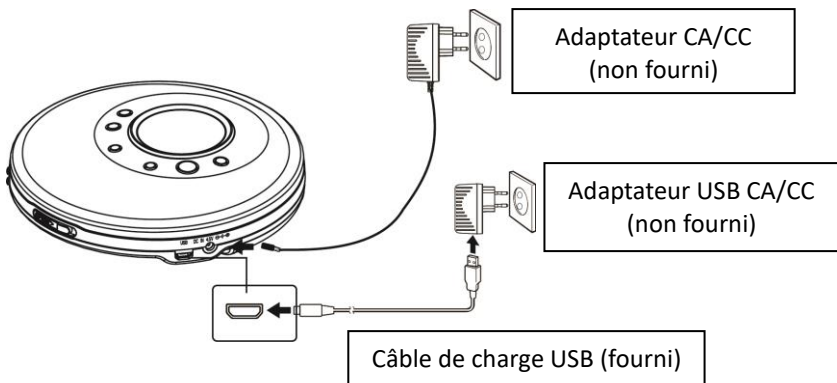

## FONCTIONNEMENT DE BASE

Connectez les écouteurs (fournis) à la sortie écouteurs sur le côté droit de l'appareil.

### Fonctionnement de l'adaptateur CA/CC (non fourni)

Maintenez le bouton ON enfoncé pour allumer l'appareil. Pour passer en mode Veille (avec affichage de l'heure et de la date), maintenez la touche OFF enfoncée.

### **Fonctionnement de la batterie intégrée (adaptateur CA/CC NON branché)**

Maintenez le bouton ON enfoncé pour allumer l'appareil. Pour désactiver le mode Veille (avec affichage de l'heure et de la date), maintenez la touche OFF enfoncée. Maintenez la touche OFF enfoncée à nouveau pour mettre l'appareil en mode Arrêt pour économiser de l'énergie (sans affichage).

### **DAB+/FM/CD**

Appuyez sur la touche SOURCE pour choisir parmi les différentes sources.

### **Réglage du volume**

Appuyez sur les touches VOLUME +/- pour modifier le volume. Ce lecteur de CD dispose d'une protection auditive et limitera le volume et vous avertira lorsque le volume devient trop élevé. Vous devez appuyer sur le bouton ENTER (12) pour confirmer que vous souhaitez augmenter le volume, puis appuyez sur le bouton VOLUME + (3) pour augmenter le niveau de volume.

### **Réglage de la réception DAB+ / FM**

Le fil des écouteurs sert d'antenne. Par conséquent, déployez complètement le fil des écouteurs et placez l'appareil à un emplacement permettant une bonne réception DAB+/FM.

## **UTILISATION EN DAB+**







La première fois que vous passez en mode DAB+, l'appareil recherchera automatiquement les stations DAB+ disponibles. Attendez que l'appareil ait fini la recherche. L'écran indiquera la progression de la recherche. Après la recherche, la radio se syntonisera sur la première station.

### **Recherche automatique**

1. Mettez l'appareil en marche et réglez-le en mode DAB+.
2. Maintenez la touche SCAN enfoncée pour lancer la recherche automatique des stations disponibles

### **Recherche manuelle**

Le mode recherche manuelle peut vous aider à ajuster le positionnement de l'appareil ou à rechercher une station que la recherche automatique a manquée.

1. Mettez l'appareil en marche et réglez-le en mode DAB+.
2. Maintenez la touche MENU enfoncée pour accéder aux commandes du menu.
3. Appuyez sur la touche  ou  jusqu'à ce qu'« Manual tune (Syntonisation automatique) » s'affiche, puis appuyez sur la touche ENTER.
4. Appuyez sur la touche  ou  pour sélectionner la station souhaitée (5A-13F).
5. Appuyez sur la touche ENTER pour confirmer. Ajustez le positionnement de l'appareil afin d'améliorer la réception, le cas échéant
6. Pour sélectionner un autre canal (5 A - 13 F), appuyez sur la touche  ou , puis sur le bouton ENTER pour confirmer.
7. Une fois que vous avez trouvé la station, appuyez sur le bouton ENTER pour la sélectionner.

8. Pour quitter la recherche manuelle, appuyez sur la touche MENU à plusieurs reprises.

### Syntonisation

Après avoir balayé toutes les stations DAB disponibles, appuyez sur la touche **◀◀** ou **▶▶** pour afficher et parcourir la liste des stations. Ensuite, appuyez sur la touche ENTER pour que la radio se syntonise à cette station en quelques secondes.

### Mémorisation des présélections DAB+

Vous pouvez mémoriser 30 stations DAB+ au maximum.

1. Syntonisez la station à mémoriser.
2. Maintenez la touche PRESET enfoncée, « Preset Store (Enregistrement du préréglage) » sera affiché.
3. Appuyez sur la touche **◀◀** ou **▶▶** pour sélectionner le numéro de préréglage de votre choix à sauvegarder.
4. Appuyez sur la touche ENTER pour la mémorisation.

### Charger des présélections DAB+ stockées

1. Appuyez sur la touche PRESET, « Rappel du préréglage » sera affiché.
2. Appuyez sur la touche **◀◀** ou **▶▶** pour sélectionner le numéro du préréglage de votre choix à rappeler.
3. Appuyez sur la touche ENTER pour rappeler.



### Affichage des informations d'une station DAB+

Les différents types d'informations existants sont mentionnés ci-dessous. Pour changer les informations affichées, appuyez plusieurs fois sur le bouton INFO.

1. Défilement du texte de radio  
Affiche des titres de musique ou des détails de programme fournis par le diffuseur.
2. Puissance du signal  
Niveau du signal de transmission. Plus il y a de caractères, plus le signal reçu est fort. Pour améliorer la réception, ajustez la position de l'antenne.
3. Type de programme (PTY)  
Type de programme fourni par le diffuseur.
4. Nom de multiplexe  
Affiche le nom du multiplexe auquel appartient la station en cours.
5. Fréquence  
Fréquence du canal actuel.
6. Taux d'erreurs de signal  
Indique le taux d'erreurs. Plus cette valeur est grande, plus il y a d'erreurs reçues. Pour améliorer la réception, ajustez la position de l'antenne.
7. Débit binaire audio  
Il s'agit du débit binaire audio de la station en cours.

8. Heure et date  
Il s'agit de l'heure et de la date actuelles.

### AUTRES FONCTIONS DU MENU DAB+





Maintenez la touche MENU enfoncée pour accéder aux commandes du menu. Appuyez ensuite sur la touche  ou  pour différentes options, comme décrit ci-dessous.

#### Contrôle de la gamme dynamique (DRC)

DRC peut rendre les sons faibles plus faciles à entendre quand l'appareil est utilisé dans un environnement bruyant. Le niveau de DRC d'une diffusion est défini par le diffuseur et transmis avec le service. Une modification de la valeur de DRC sur votre appareil vous permet d'appliquer un facteur d'échelle à ce niveau.

Il y a trois niveaux de compression :

DRC élevé :	Compression maximale telle qu'envoyée avec le service transmis
DRC faible :	Réglé sur 1/2 du service transmis envoyé
DRC désactivé :	Pas de compression





1. Maintenez la touche MENU enfoncée pour accéder aux commandes du menu.
2. Appuyez sur la touche  ou  jusqu'à ce que « DRC » s'affiche, puis appuyez sur la touche ENTER.
3. Appuyez sur la touche  ou  pour sélectionner la valeur DRC, puis appuyez sur la touche ENTER pour confirmer.
4. Appuyez sur la touche MENU à plusieurs reprises pour quitter les commandes de menu.

Remarque :

- Il n'est pas possible d'utiliser la fonction DRC avec certaines diffusions DAB+. Si la diffusion ne prend pas en charge le DRC, alors le réglage de DRC dans l'appareil n'aura aucun effet.
- Après avoir réglé le niveau de DRC, le son peut être plus fort.

#### Éliminer toutes les stations non valables

Cette fonction supprime les stations invalides.

1. Maintenez la touche MENU enfoncée pour accéder aux commandes du menu.
2. Appuyez sur la touche  ou  jusqu'à ce que « Prune » (Éliminer) s'affiche, puis appuyez sur la touche ENTER.
3. Appuyez sur la touche  ou  pour sélectionner « Yes » (Oui), puis appuyez sur la touche ENTER pour éliminer les stations non valides l'appareil.
4. Appuyez sur la touche MENU à plusieurs reprises pour quitter les commandes de menu.





### UTILISATION DE LA RADIO FM

#### Recherche automatique

1. Mettez l'appareil en marche et réglez-le en mode FM.



2. Maintenez enfoncé le bouton SCAN pour lancer une recherche automatique et sauvegarder les stations disponibles (max. 30 emplacements).

### Recherche manuelle



1. Appuyez à plusieurs reprises sur la touche  ou  pour syntoniser une autre fréquence par incrément de 0,05 MHz.
2. Vous pouvez également appuyer sur la touche  ou  et la maintenir enfoncée pour rechercher automatiquement le prochain canal disponible.

### Mémorisation des présélections FM

La radio peut mémoriser au total 30 stations FM.

1. Syntonisez la station à mémoriser.
2. Maintenez la touche PRESET enfoncée, « Preset Store (Enregistrement du préréglage) » sera affiché.
3. Appuyez sur la touche  ou  pour sélectionner le numéro de préréglage de votre choix à sauvegarder.
4. Appuyez sur la touche ENTER pour la mémorisation.

### Charger des présélections FM stockées



1. Appuyez sur la touche PRESET, « Rappel du préréglage » sera affiché.
2. Appuyez sur la touche  ou  pour sélectionner le numéro du préréglage de votre choix à rappeler.
3. Appuyez sur la touche ENTER pour rappeler.

### Affichage des informations d'une station FM





Les différents types d'informations existants sont mentionnés ci-dessous. Pour changer les informations affichées, appuyez plusieurs fois sur le bouton INFO.

1. Texte radio  
Le texte défilant qui affiche des informations sur les titres de musique ou des détails de programme fourni par la station de radio
2. Type de programme (PTY)  
Type de programme fourni par le diffuseur
3. Fréquence  
Fréquence du canal actuel
4. Type audio  
Stéréo ou mono
5. Heure  
Affiche l'heure
6. Date  
Affiche la date et l'heure

## FONCTIONNEMENT DU MENU FM

Maintenez la touche MENU enfoncée pour accéder aux commandes du menu. Appuyez ensuite sur la touche  ou  pour différentes options, comme décrit ci-dessous.

### Réglages de recherche

1. Maintenez la touche MENU enfoncée pour accéder aux commandes du menu.
2. Appuyez sur la touche  ou  jusqu'à ce que « Scan setting (Réglage de la recherche) » s'affiche, puis appuyez sur la touche ENTER.
3. Appuyez sur la touche  ou  pour alterner entre « Strong stations only (Stations fortes uniquement) » et « All stations (Toutes les stations) ». Appuyez sur la touche ENTER pour confirmer. Lorsque vous sélectionnez « Strong stations only (Stations fortes uniquement) », la recherche ignore les stations avec du bruit et ne capture que les stations fortes. Quand « All stations » (toutes les stations) est sélectionné, toutes les stations possibles seront détectées durant la recherche, même lorsqu'elles ont du bruit.
4. Lors de la prochaine recherche, l'appareil recherchera les stations en se basant sur ce réglage de recherche.

## UTILISATION D'UN CD

### Charger et lire un disque CD

Ouvrez la porte CD. Placez-y un CD avec la face imprimée vers le haut. Fermez la porte du compartiment à CD. Appuyez sur le bouton SOURCE pour sélectionner le mode CD. La lecture se lancera automatiquement.

### Commande Lecture/pause

Pour mettre la lecture en pause, appuyez sur LECTURE/PAUSE . Rappuyez sur ce bouton pour reprendre la lecture.

### Commande Arrêt

Pour arrêter la lecture, appuyez sur le bouton ARRÊT .

### Changement de piste

Pendant la lecture, appuyez sur la touche  ou  pour passer à la piste précédent ou suivant.

### Recherche de musique rapide

Pendant la lecture, appuyez sur la touche  ou  pour lancer la lecture rapide.

Lorsque vous relâchez la touche  ou , la lecture à la vitesse normale recommence.

### Lecture répétée/lecture aléatoire

#### Mode Disque CD

Pendant la lecture, appuyez une fois sur la touche P-MODE, l'affichage indique « REP 1 (Répéter une fois) ». La piste en cours se lira en boucle.

Avec une nouvelle pression de la touche P-MODE, l'affichage indique « REP ALL (Tout répéter) ». Toutes les pistes se liront en boucle.

Avec une nouvelle pression de la touche P-MODE, l'affichage indique « RANDOM (Aléatoire) ». Toutes les pistes se liront dans un ordre aléatoire.

Avec une nouvelle pression de la touche P-MODE, l'affichage indique « INTRO (INTRO) ». Chacune des pistes ne sera jouée que quelques secondes au début.

Lorsque vous appuyez à nouveau sur la touche MODE-P, l'appareil reprend la lecture normale.

### **Disque MP3**

Pendant la lecture, appuyez une fois sur la touche P-MODE, l'affichage indique « REP 1 (Répéter une fois) ». La piste en cours se lira en boucle.

Avec une nouvelle pression de la touche P-MODE, l'affichage indique « REP ALL (Tout répéter) ». Toutes les pistes se liront en boucle.

Avec une nouvelle pression de la touche P-MODE, l'affichage indique « REP DIR (Répéter le répertoire) ». Toutes les pistes dans le dossier en cours se liront en boucle.

Avec une nouvelle pression de la touche P-MODE, l'affichage indique « RANDOM (Aléatoire) ». Toutes les pistes se liront dans un ordre aléatoire.





Avec une nouvelle pression de la touche P-MODE, l'affichage indique « INTRO (INTRO) ». Chacune des pistes ne sera jouée que quelques secondes au début.

Lorsque vous appuyez à nouveau sur la touche MODE-P, l'appareil reprend la lecture normale.



### **Lecture programmée**



#### **Lecture de la programmation en mode CD**

Cet appareil peut être programmé pour lire une séquence de pistes sélectionnées.

1. En mode arrêt, appuyez sur la touche MODE P, l'affichage indique le numéro de programme « P01 » et le numéro de piste clignotant.
2. Appuyez sur la touche  ou  pour sélectionner la piste de votre choix.
3. Appuyez sur la touche P-MODE pour enregistrer la piste voulue.
4. Répétez les étapes 2-3 pour sauvegarder jusqu'à 20 pistes programmées.
5. Appuyez sur la touche LECTURE/PAUSE  pour lancer la lecture des pistes programmées.
6. Pour effacer la lecture programmée, appuyez deux fois sur le bouton ARRÊT  ou changez de mode.
7. Pendant la lecture du programme, vous pouvez également utiliser les modes « Repeat One (Répéter une fois) » ou « Repeat All (Tout répéter) », mais la lecture de l'intro et la lecture aléatoire ne sont pas prises en charge.

#### **Lecture de la programmation en mode disque MP3**



1. En mode arrêt, appuyez sur la touche MODE P, l'affichage indique le numéro de programme « P01 » et le numéro de dossier/piste clignotant.
2. Appuyez sur la touche  ou  pour sélectionner la piste de votre choix.
3. Appuyez sur la touche P-MODE pour enregistrer la piste voulue.
4. Répétez les étapes 2-3 pour sauvegarder jusqu'à 99 pistes programmées.

5. Appuyez sur la touche LECTURE/PAUSE  pour lancer la lecture des pistes programmées.
6. Pour effacer la lecture programmée, appuyez deux fois sur le bouton ARRÊT  ou changez de mode.
7. Pendant la lecture du programme, vous pouvez également utiliser les modes « Repeat One (Répéter une fois) » ou « Repeat All (Tout répéter) », mais la lecture de l'intro et la lecture aléatoire ne sont pas prises en charge.

Remarque :

- Outre les disques audio CDDA, l'appareil peut également lire les fichiers MP3. Néanmoins, les fichiers WMA et autres ne sont pas pris en charge.
- Le nombre de dossiers ou de fichiers sur le disque qui dépassent la limite prise en charge de ce produit ne peut pas être lu.

### Reprendre la lecture

Après avoir appuyé sur la touche STOP  pour arrêter la lecture, appuyez sur la touche LECTURE/PAUSE  pour poursuivre la lecture à partir de l'endroit où vous vous êtes arrêté. Pour annuler la reprise de la lecture, appuyez à deux reprises sur la touche  STOP

Pendant la lecture de la programmation, il n'y a pas de reprise de lecture.

### PROTECTION ANTICHOC

L'appareil dispose d'une fonction de protection électronique contre les chocs pour empêcher toute interruption audio lorsque l'appareil est soumis à un choc ou à des vibrations pendant la lecture du disque. La mémoire tampon interne de l'appareil peut fournir une protection typique de 40 secondes lors de la lecture d'un disque CDDA et de 100 secondes lors de la lecture d'un disque CD-MP3 contre l'interruption audio. Si le lecteur est soumis à un choc ou à des vibrations pendant une période plus longue que le contenu de la mémoire tampon, l'audio subira quelques interruptions. Il s'agit d'une situation normale. L'audio reprendra une fois que l'appareil sera protégé des chocs ou des vibrations.

Remarque :

- La fonction anti-sauts assure une sortie sonore continue lorsque l'appareil est soumis à des chocs ou des vibrations. Il ne compense pas les erreurs résultant de l'utilisation de disques défectueux, rayés ou sales.

### BBS

Vous pouvez également augmenter l'effet des basses de la musique. Appuyez sur la touche BBS pour activer ou désactiver l'effet d'amplification des basses.

### FONCTION DE VERROUILLAGE DES BOUTONS

Pour éviter tout appui accidentel de bouton pendant le fonctionnement, l'appareil dispose d'une fonction de verrouillage des boutons. Lorsque l'appareil est allumé, placez le bouton de verrouillage en position ON. Le

symbole de verrou apparaît sur l'affichage LCD. Pour déverrouiller les boutons, faites-le coulisser jusqu'à la position OFF.

## FONCTIONNEMENT DU MENU SYSTÈME

Maintenez la touche MENU enfoncée pour accéder aux commandes du menu. Appuyez sur la touche ◀◀ ou ▶▶ jusqu'à ce que « System (Système) » s'affiche, puis appuyez sur la touche ENTER. Appuyez ensuite sur la touche ◀◀ ou ▶▶ pour accéder aux différentes options, comme décrit ci-dessous.

### Réglage de l'horloge

Cette configuration vous permet de régler 4 modes d'affichage différents. Elles sont les suivantes :









- Réglage de l'heure/date
- Mise À Jour Automatique
- Set 12/24 hour (Réglage du format de 12/24 heures)
- Set date format (Réglage du format de la date)

### Réglage de l'heure/date









1. Mettez l'appareil en marche et réglez-le en mode DAB ou FM.
2. Maintenez la touche MENU enfoncée pour accéder aux commandes du menu.
3. Appuyez sur la touche ◀◀ ou ▶▶ jusqu'à ce que « System (Système) » s'affiche, puis appuyez sur la touche ENTER.
4. Appuyez sur la touche ◀◀ ou ▶▶ jusqu'à ce que « Time (Heure) » s'affiche, puis appuyez sur la touche ENTER.
5. Appuyez sur la touche ◀◀ ou ▶▶ jusqu'à ce que « Set Time/Date (Réglage de l'heure/de la date) » s'affiche, puis appuyez sur la touche ENTER.
6. Les chiffres des heures clignotent. Appuyez sur la touche ◀◀ ou ▶▶ pour régler l'heure, puis appuyez sur la touche ENTER.
7. Les chiffres des minutes clignotent. Appuyez sur la touche ◀◀ ou ▶▶ pour régler les minutes, puis appuyez sur la touche ENTER.
8. Si l'affichage au format de 12 heures est réglé, « AM » (Matin) ou « PM » (Après-midi) clignoteront. Appuyez sur la touche ◀◀ ou ▶▶ pour régler AM (Matin) ou PM (Après-midi), puis appuyez sur la touche ENTER pour confirmer.
9. Ensuite, l'appareil vous demandera de régler la date. Suivez les procédures similaires à celles indiquées ci-dessus pour terminer la configuration du jour, du mois et de l'année.
10. Appuyez sur la touche MENU à plusieurs reprises pour quitter les commandes de menu.

### Mise À Jour Automatique







1. Mettez l'appareil en marche et réglez-le en mode DAB ou FM.
2. Maintenez la touche MENU enfoncée pour accéder aux commandes du menu.



3. Appuyez sur la touche  ou  jusqu'à ce que « System (Système) » s'affiche, puis appuyez sur la touche ENTER.
4. Appuyez sur la touche  ou  jusqu'à ce que « Time (Heure) » s'affiche, puis appuyez sur la touche ENTER.
5. Appuyez sur la touche  ou  jusqu'à ce qu'« Auto update (Mise à jour automatique) » s'affiche, puis appuyez sur la touche ENTER.
6. Appuyez sur la touche  ou  pour alterner entre
  - « Update from Any » (mettre à jour sans préférence de source) : L'heure et la date seront mises à jour à partir de la diffusion DAB ou FM
  - Mettre à jour à partir de DAB : L'heure et la date seront mises à jour à partir de la diffusion DAB uniquement
  - Mettre à jour à partir de FM : L'heure et la date seront mises à jour à partir de la diffusion FM uniquement
  - No update (Pas de mise à jour) : L'heure et la date ne seront jamais mises à jour à partir de la diffusion.
7. Sélectionnez l'option voulue et confirmez en appuyant sur ENTER.
8. Appuyez sur la touche MENU à plusieurs reprises pour quitter les commandes de menu.

#### **Réglage au format 12/24 heures**

1. Mettez l'appareil en marche et réglez-le en mode DAB ou FM.
2. Maintenez la touche MENU enfoncée pour accéder aux commandes du menu.
3. Appuyez sur la touche  ou  jusqu'à ce que « System (Système) » s'affiche, puis appuyez sur la touche ENTER.
4. Appuyez sur la touche  ou  jusqu'à ce que « Time (Heure) » s'affiche, puis appuyez sur la touche ENTER.
5. Appuyez sur la touche  ou  jusqu'à ce que « Set 12/24 hour (Réglage du format 12/24 h) » s'affiche, puis appuyez sur la touche ENTER.
6. Appuyez sur la touche  ou  pour alterner entre le format d'affichage 12 ou 24 heures. Sélectionnez l'option voulue et confirmez en appuyant sur ENTER.
7. Appuyez sur la touche MENU à plusieurs reprises pour quitter les commandes de menu.







#### **Set Date Format (Réglage du format de la date)**

1. Mettez l'appareil en marche et réglez-le en mode DAB ou FM.
2. Maintenez la touche MENU enfoncée pour accéder aux commandes du menu.
3. Appuyez sur la touche  ou  jusqu'à ce que « System (Système) » s'affiche, puis appuyez sur la touche ENTER.
4. Appuyez sur la touche  ou  jusqu'à ce que « Time (Heure) » s'affiche, puis appuyez sur la touche ENTER.
5. Appuyez sur la touche  ou  jusqu'à ce que « Set date format (Réglage du format de date) » s'affiche, puis appuyez sur la touche ENTER.

- Appuyez sur la touche  ou  pour alterner entre l'affichage de la date « DD-MM-YYYY (JJ-MM-AAAA) » ou « MM-DD-YYYY (MM-JJ-AAAA) ». Sélectionnez l'option voulue et confirmez en appuyant sur ENTER.
- Appuyez sur la touche MENU à plusieurs reprises pour quitter les commandes de menu.





### Language setup (réglage de la langue)

Vous pouvez régler la langue de l'appareil.

- Mettez l'appareil en marche et réglez-le en mode DAB+ ou FM.
- Maintenez la touche MENU enfoncée pour accéder aux commandes du menu.
- Appuyez sur la touche  ou  jusqu'à ce que « System (Système) » s'affiche, puis appuyez sur la touche ENTER.
- Appuyez sur la touche  ou  jusqu'à ce que « Language (Langue) » s'affiche, puis appuyez sur la touche ENTER.
- Appuyez sur la touche  ou  pour alterner entre les différentes langues. Sélectionnez la langue voulue et confirmez en appuyant sur ENTER.
- Appuyez sur la touche MENU à plusieurs reprises pour quitter les commandes de menu.







### Vérification de la version du logiciel

Vous pouvez vérifier la version du logiciel de l'appareil.

- Mettez l'appareil en marche et réglez-le en mode DAB+ ou FM.
- Maintenez la touche MENU enfoncée pour accéder aux commandes du menu.
- Appuyez sur la touche  ou  jusqu'à ce que « System (Système) » s'affiche, puis appuyez sur la touche ENTER.
- Appuyez sur la touche  ou  jusqu'à ce que « SW version (Version logicielle) » s'affiche, puis appuyez sur la touche ENTER pour afficher le numéro de version du logiciel.
- Appuyez sur la touche MENU à plusieurs reprises pour quitter les commandes de menu.

### Réinitialisation aux réglages d'usine

Cette fonction rétablit les réglages d'usine initiaux de l'appareil.

- Mettez l'appareil en marche et réglez-le en mode DAB+ ou FM.
- Maintenez la touche MENU enfoncée pour accéder aux commandes du menu.
- Appuyez sur la touche  ou  jusqu'à ce que « System (Système) » s'affiche, puis appuyez sur la touche ENTER.
- Appuyez sur la touche  ou  jusqu'à ce que « Factory Reset (Réinitialisation usine) » s'affiche, puis appuyez sur la touche ENTER.
- Appuyez sur la touche  ou  jusqu'à ce que « Yes (Oui) » s'affiche, puis appuyez sur la touche ENTER pour réinitialiser l'appareil.

## **SAUVEGARDE DU NIVEAU DE LA BATTERIE**

Afin d'économiser la batterie, l'appareil s'éteint automatiquement au bout de 1 minute en mode CD, pause ou sans lecture.

### **Pas d'alimentation**

- Assurez-vous que l'appareil est allumé et que la batterie est complètement chargée.

### **Pas de son**

- Augmenter le volume.

### **Disque inséré mais pas de lecture**

- Assurez-vous que l'étiquette du disque est orientée vers le haut.
- Assurez-vous que le disque est propre.
- Le mode PAUSE peut être activé, le désactiver.
- Vérifiez si le disque est endommagé ou sale ; nettoyez le disque.

### **Réception DAB +/-FM**

- Vérifiez que le fil des écouteurs (antenne) est complètement déployé.
- Des interférences électriques chez vous peuvent ruiner la réception. Éloignez l'appareil d'elles (en particulier avec des moteurs et des transformateurs).

### **Interférences sonores provenant des écouteurs**

- Éloignez tous les appareils sans fil (téléphone mobile, appareil Bluetooth, etc.) loin du haut-parleur.

## CARACTÉRISTIQUES TECHNIQUES

Plage de fréquence radio DAB+	174,928-239,2 MHz
Plage de fréquence radio FM	87,5-108 MHz
Entrée d'alimentation CC	5 VCC 1 000 mA
Protection antichoc	40 s typiquement pour CDDA, 100 s typiquement pour CD-MP3
Batterie	Batterie lithium-ion rechargeable intégrée 3,7 V 1 000 mAh
Sortie écouteurs	Prise jack stéréo de 3,5 mm.
Température de fonctionnement	0° C - +40 °C
Dimensions de l'appareil (L x P x H)	143 x 143 x 30 mm
Poids total	0,24 kg

- Les caractéristiques sont indiquées uniquement à titre indicatif. Les valeurs de poids et de taille sont des approximations.
- Étant donné que nous améliorons constamment nos produits, leurs caractéristiques et fonctions peuvent changer sans préavis.

## GARANTIE

Lenco propose un service et une garantie conformément à la législation européenne, ce qui signifie qu'en cas de besoin de réparation (aussi bien pendant et après la période de garantie), vous pouvez contacter votre revendeur le plus proche.

Remarque importante : il n'est pas possible de renvoyer l'appareil pour réparation directement à Lenco.

Remarque importante : si l'appareil est ouvert ou modifié de quelque manière que ce soit par un réparateur non agréé, la garantie sera caduque.

Cet appareil ne convient pas à une utilisation professionnelle. En cas d'utilisation professionnelle, les obligations de garantie du fabricant seront annulées.

## CLAUSE DE NON-RESPONSABILITÉ

Des mises à jour du logiciel ou des composants informatiques sont régulièrement effectuées. Il se peut donc que certaines instructions, caractéristiques et images présentes dans ce document diffèrent légèrement de votre configuration spécifique. Tous les articles décrits dans ce guide sont fournis uniquement à des fins d'illustration et peuvent ne pas s'appliquer à une configuration spécifique. Aucun droit légal ne peut être obtenu depuis les informations contenues dans ce manuel.

### MISE AU REBUT DE L'APPAREIL USAGÉ



Ce symbole indique que le produit électrique concerné ainsi que les piles ne doivent pas être jetés avec les autres déchets ménagers en Europe. Pour garantir un traitement correct des piles et de l'appareil usagés, veuillez les mettre au rebut conformément aux réglementations locales en vigueur relatives aux appareils électriques et autres piles. En agissant de la sorte, vous contribuerez à la préservation des ressources naturelles et à l'amélioration des niveaux de protection environnementale concernant le traitement et la destruction des déchets électriques (directive sur les déchets des équipements électriques et électroniques).

### MARQUAGE CE

Par la présente, Lenco Benelux B.V., Thermiekstraat 1a, 6361 HB Nuth, Pays-Bas, déclare que ce produit est conforme aux exigences principales des directives européennes.

La déclaration de conformité peut être consultée à l'adresse [techdoc@commmaxxgroup.com](mailto:techdoc@commmaxxgroup.com)



### SERVICE APRÈS-VENTE

Pour en savoir plus et obtenir de l'assistance, visitez [www.lenco.com](http://www.lenco.com)

Lenco Benelux BV, Thermiekstraat 1a, 6361 HB, Nuth, Pays-Bas.

**PRECAUCIÓN:**

el uso de controles o ajustes distintos, o llevar a cabo procedimientos distintos a aquéllos aquí especificados puede tener como consecuencia una exposición peligrosa a la radiación.

**PRECAUCIONES PREVIAS AL USO**

---

**TENGA ESTAS INSTRUCCIONES EN MENTE:**

1. No cubra o bloquee ninguna apertura de ventilación. Cuando coloque el dispositivo en una estantería, deje 5 cm (2") de espacio libre alrededor de todo el dispositivo.
2. Instálelo conforme al manual de usuario que se adjunta.
3. Mantenga el aparato alejado de fuentes de calor, como radiadores, calentadores, estufas, velas u otros productos que generen calor o llama viva. El aparato solo puede usarse en climas moderados. Se deben evitar los ambientes extremadamente fríos o cálidos. Temperatura de funcionamiento entre 0 ° y 35 °C.
4. Evite usar el dispositivo cerca de campos magnéticos fuertes.
5. Una descarga electrostática puede entorpecer el uso normal de este dispositivo. En tal caso, simplemente reinicielo siguiendo el manual de instrucciones. Durante la transmisión de archivos, por favor manéjelo con cuidado opérelo en un entorno libre de electricidad estática.
6. ¡Advertencia! Nunca inserte un objeto en el producto a través de las ventilaciones o aperturas. Alto voltaje fluye a través del producto e insertar un objeto puede provocar una descarga eléctrica y/o un cortocircuito de sus componentes internos. Por el mismo motivo, no derrame agua o líquidos en el producto.
7. No lo utilice en zonas húmedas, como cuartos de baño, cocinas en las que se forme vapor ni cerca de piscinas.
8. El aparato no debe exponerse a goteos o salpicaduras y asegúrese de que se colocan sobre o cerca del aparato objetos llenos de líquidos, como jarrones.
9. No use este dispositivo cuando se pueda producir condensación. Cuando utilice la unidad en una habitación húmeda y cálida con humedad, pueden generarse gotas de agua o condensación dentro de la unidad y es posible que no funcione correctamente; apague la unidad durante 1 o 2 horas antes de encenderla de nuevo: el aparato debe estar seco antes de conectarse a una fuente de alimentación.

10. Aunque este dispositivo está fabricado con el máximo cuidado y comprobado varias veces antes de salir de fábrica, todavía es posible que se puedan producir problemas, al igual que con todos los aparatos eléctricos. Si observa la aparición de humo, una acumulación excesiva de calor o cualquier otro fenómeno inesperado, deberá desconectar inmediatamente el enchufe de la toma de corriente.
11. Este dispositivo debe funcionar con una fuente de alimentación que se especifica en la etiqueta de especificaciones. Si no está seguro del tipo de alimentación que se usa en su hogar, consulte con el distribuidor o una compañía eléctrica local.
12. Manténgalo alejado de los animales. A algunos animales les gusta morder los cables de alimentación.
13. Para limpiar el dispositivo use un paño seco y suave. No utilice líquidos disolventes ni con base de petróleo. Para eliminar manchas difíciles, puede usar un paño húmedo con detergente diluido.
14. El proveedor no asume ninguna responsabilidad por daños o datos perdidos provocados por un funcionamiento incorrecto, uso incorrecto, modificación del dispositivo o sustitución de la batería.
15. No interrumpa la conexión cuando el dispositivo esté formateando o transfiriendo archivos. En caso contrario, los datos se pueden estropear o perder.
16. Si la unidad dispone de función de reproducción USB, se debe conectar la memoria USB directamente en la unidad. No utilice cables de extensión USB ya que pueden crear interferencias que causen una pérdida de datos.
17. La etiqueta de calificación aparece marcada en el panel inferior o posterior del dispositivo.
18. Este aparato no está diseñado para su uso por personas (incluyendo niños) con discapacidades físicas, sensoriales o mentales o con falta de experiencia o conocimientos, salvo que estén bajo la supervisión o hayan recibido formación sobre el uso correcto del dispositivo por parte de una persona responsable de su seguridad.
19. Este producto está diseñado para un uso no profesional únicamente y no para un uso comercial o industrial.
20. Asegúrese de que la unidad esté fijada en una posición estable. La garantía no cubrirá los daños derivados de usar este producto en una posición inestable, vibraciones o golpes o por no seguir otras advertencias o precauciones que aparecen en este manual de usuario.
21. Nunca retire la carcasa del dispositivo.
22. Nunca coloque este dispositivo sobre otro equipo eléctrico.

23. Mantenga las bolsas de plástico fuera del alcance de los niños.
24. Use únicamente los dispositivos/accesorios especificados por el fabricante.
25. Remita todas las reparaciones al personal cualificado. Es necesario el mantenimiento cuando el dispositivo presenta daños en cualesquiera manera, como el cable de alimentación o el enchufe, cuando se haya vertido líquido o se hayan caído objetos en el dispositivo, cuando el dispositivo se haya expuesto a la lluvia o humedad, cuando no funcione normalmente o cuando se haya caído.
26. Una larga exposición a sonidos elevados de reproductores de música personales puede provocar una pérdida de audición temporal o permanente.
27. Si el producto viene con un cable de alimentación o un adaptador de corriente de CA:
  - Si se produce cualquier problema, desconecte el cable de alimentación CA y remítase al mantenimiento de personal cualificado.
  - No pise o pince el adaptador de alimentación. Tenga mucho cuidado, en especial cerca de las tomas y el punto de salida del cable. No coloque objetos pesados en el adaptador de alimentación, ya que pueden dañarlo. ¡Mantenga el dispositivo fuera del alcance de los niños! Si juegan con el cable de alimentación, puede sufrir lesiones graves.
  - Desconecte el dispositivo durante tormentas eléctricas o cuando no vaya a usarse durante períodos prolongados de tiempo.
  - La salida de la toma debe instalarse cerca del equipo y debe ser fácilmente accesible.
  - No sobrecargue las tomas CA o los cables de extensión. La sobrecarga puede provocar un incendio o una descarga eléctrica.
  - Los dispositivos con construcción de Clase 1 deben estar conectados a una toma de corriente con una conexión a tierra protegida.
  - \* Los dispositivos con construcción Clase 2 no requieren una conexión a tierra.
  - Sujete siempre el enchufe cuando los extraiga de la toma de corriente. No tire del cable de alimentación. Esto puede provocar un cortocircuito.
  - No utilice un cable de alimentación o enchufe deteriorado o una toma suelta. Si lo hace, podría provocar un incendio o una descarga eléctrica.

28. Si el producto contiene o se entrega con un mando a distancia que contiene pilas de botón / celdas:
- Advertencia:
- “Ni ingiera la pila, riesgo de quemadura química” o frase equivalente.
  - [El mando a distancia que se suministra] Este producto contiene una pila de tipo botón/moneda. Si la pila se traga, puede provocar graves quemaduras internas en sólo 2 horas y podría ocasionar la muerte.
  - Mantenga las pilas nuevas o usadas fuera del alcance de los niños.
  - Si el compartimiento de las pilas no se cierra correctamente, deje de usar el producto y no lo deje al alcance los niños.
  - Si tiene la sospecha de que una pila ha sido ingerida o se encuentra en algún lugar del cuerpo, busque inmediatamente atención médica.
29. Precaución sobre el uso de las pilas:
- Existe riesgo de explosión si la pila no se sustituye correctamente. Sustitúyala únicamente con otra del mismo tipo u otro equivalente.
  - No se pueden exponer las pilas a temperaturas extremadamente altas o bajas, baja presión de aire a gran altitud durante el uso, almacenamiento o transporte.
  - Si cambia las pilas por otras que no son las correctas, se puede producir una explosión o la fuga de líquidos o gases inflamables.
  - Si arroja las pilas al fuego o a un horno caliente, o aplasta o corta mecánicamente una pila, podría provocar una explosión.
  - Si deja las pilas en un lugar con temperaturas extremadamente altas, se puede producir una explosión o una fuga de líquido o gas inflamable.
  - Si se exponen las pilas a una presión de aire extremadamente baja, se puede producir una explosión o la fuga de líquidos o gases inflamables.
  - Se debe prestar atención a los aspectos medioambientales sobre la eliminación de baterías.

## INSTALACIÓN

- Desembale todas las piezas y retire el material protector.
- No conecte la unidad a la corriente eléctrica antes de comprobar la tensión de la corriente y antes de que se hayan hecho todas las demás conexiones.

## ADVERTENCIA

### Producto láser de clase 1

PRODUCTO LÁSER DE CLASE 1  
APPAREIL À LASER DE CLASSE 1  
PRODUTO LASER DE CLASE 1

PRECAUCIÓN  
RADIACIÓN LÁSER INVISIBLE  
AL ABRIRLO Y ANULAR EL  
SISTEMA DE BLOQUEO.  
EVITE LA EXPOSICIÓN A ESTE HAZ



Este producto contiene un dispositivo láser de baja potencia.

### Advertencia: No toque la lente.



**ADVERTENCIA:** Utilizar un reproductor de música personal mientras participa en el tráfico puede hacer que el usuario esté menos atento a los peligros potenciales, como vehículos que se acercan.



**ADVERTENCIA:** Para evitar posibles daños en la audición, no la escuche a volúmenes elevados durante largos periodos de tiempo.

## ACCESORIOS

- Auriculares

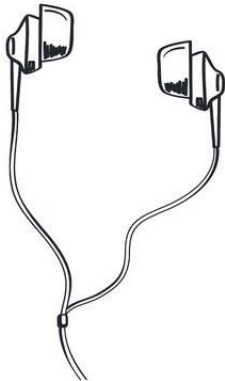

Cable de carga USB

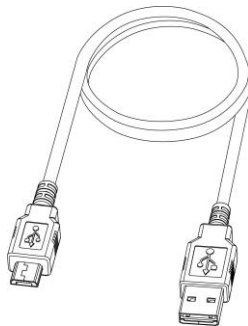





- Manual de instrucciones

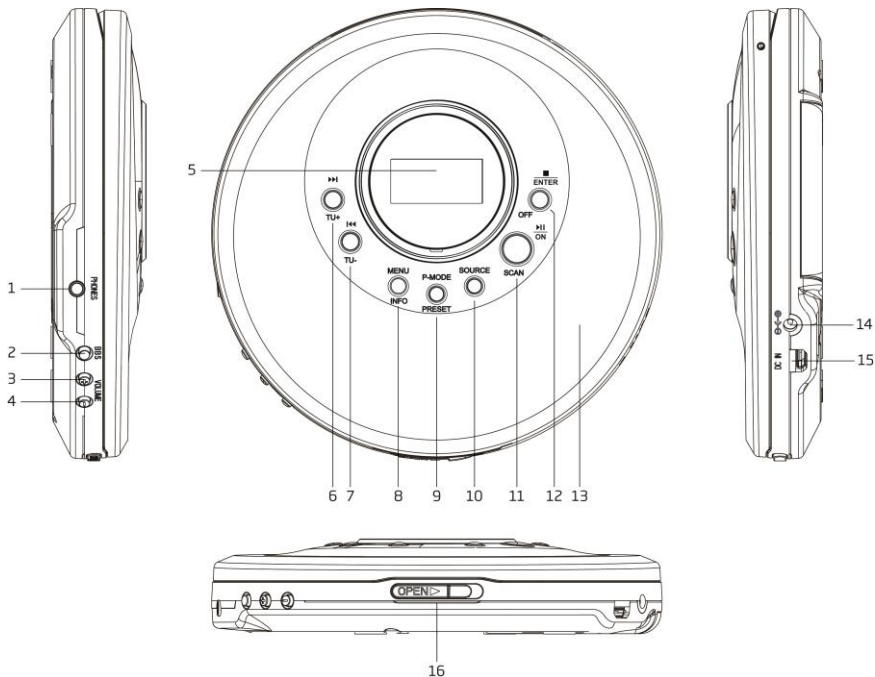

## PARTE SUPERIOR y LATERAL



1. SALIDA DE TELÉFONO  
Conexión a un auricular externo
2. BBS CONECTADO / DESCONECTADO  
Interruptor de CONEXIÓN / DESCONEXIÓN de sonido bass boost
3. VOLUMEN +  
Aumente el volumen
4. VOLUMEN -  
Disminuye el volumen

5. PANTALLA LCD  
Muestra el estado de funcionamiento de la unidad y cierta información al respecto
6.  / TU+  
DAB+: Púlselo para mostrar la información de la siguiente emisora  
FM: Púlselo brevemente para cambiar la frecuencia, un tramo arriba de 0.05MHz. Manténgalo pulsado para buscar una emisora con frecuencia más alta disponible  
CD: Púlselo para buscar la pista siguiente
7.  / TU-  
DAB+: Púlselo para mostrar la información de la emisora anterior.  
FM: Púlselo brevemente para cambiar la frecuencia, un tramo abajo de 0.05MHz. Manténgalo pulsado para buscar una frecuencia más baja disponible  
CD: Púlselo para buscar la pista anterior
8. MENÚ / INFORMACIÓN  
DAB+ y FM: Púlselo para mostrar la información de la emisora. Manténgalo pulsado para entrar en el menú para un cambio de configuración
9. MODO P / PRESINTONÍA  
DAB+ y FM: Púlselo para recordar una emisora presintonizada. Manténgalo pulsado para guardar una emisora presintonizada.  
CD: Púlselo para seleccionar diferentes modos de reproducción
10. SOURCE  
Púlselo para elegir modos diferentes: DAB+ / FM / CD
11. ON / BÚSQUEDA / REPRODUCCIÓN/PAUSA   
Modo en espera u OFF: Mantenga pulsado para encender la unidad.  
DAB+: Manténgalo pulsado para iniciar la búsqueda automática de todas las emisoras DAB+ disponibles  
FM: Manténgalo pulsado para iniciar la búsqueda automática de todas las emisoras FM disponibles  
CD: Púlselo para cambiar entre hacer una pausa o reanudar la reproducción
12. OFF / ENTRAR / PARADA   
Modo Conectado: Manténgalo pulsado para que la unidad entre en modo en espera (con la pantalla de fecha y hora). Volver a mantenerlo pulsado cambiará la unidad a modo OFF para ahorrar energía (sin pantalla)  
DAB+ y FM: Púlselo para cambiar la configuración en el funcionamiento del menú  
CD: Púlselo para detener la reproducción
13. PUERTA DEL COMPARTIMENTO DE DISCOS CD
14. TOMA DE ENTRADA DC  
Conéctelo a un adaptador AC/CC externo (no suministrado), CC 5V 1000mA
15. ENTRADA CC USB  
Conéctelo a un adaptador AC/CC USB externo (no suministrado), CC 5V 1000mA
16. INTERRUPTOR DESLIZANTE DE APERTURA DE PUERTA DEL CD  
Deslicelo para abrir la puerta del compartimento del discos CD

## PARTE INFERIOR

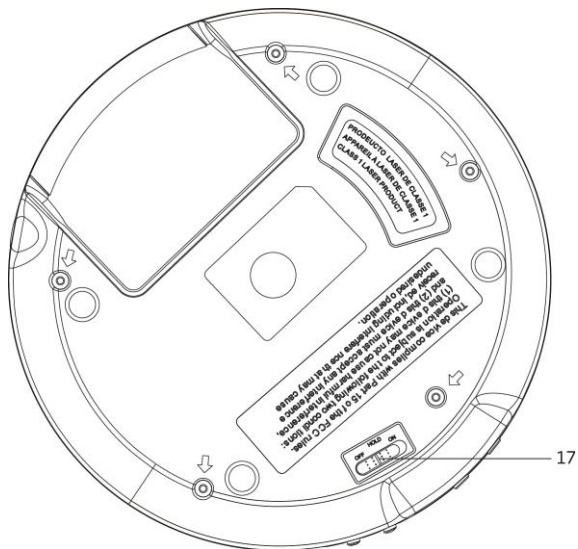

### 17. INTERRUPTOR DESLIZANTE EN ESPERA / COLGAR

Deslizarlo a la posición ON mostrar el símbolo de todos los botones bloqueados. Para liberar el bloqueo de los botones, deslícelo a la posición OFF

## CARGA DE LA UNIDAD

Antes de usarlo se recomienda cargar la unidad durante al menos 2 horas. Durante la carga, hay un símbolo de carga que se muestra en la pantalla.

### Carga del adaptador CA/CC (no suministrado)

La carga nominal del adaptador CA/CC (no suministrado) debe ser de entrada CA 230V~ 50Hz y de salida CC 5V 1000mA.

Conecte el extremo del adaptador CA/CC a la toma de entrada CC de la unidad y el otro extremo a la salida CA.

### **Carga del adaptador CA/CC USB (no suministrado)**

La carga nominal del adaptador CA/CC USB (no suministrado) debe ser de entrada CA 230V~ 50Hz y de salida CC 5V 1000mA.

Conecte el extremo del del adaptador CA/CC USB a la toma USB de la unidad mediante el cable de carga (se suministra). Conecte el adaptador CA/CC USB a la salida CA.

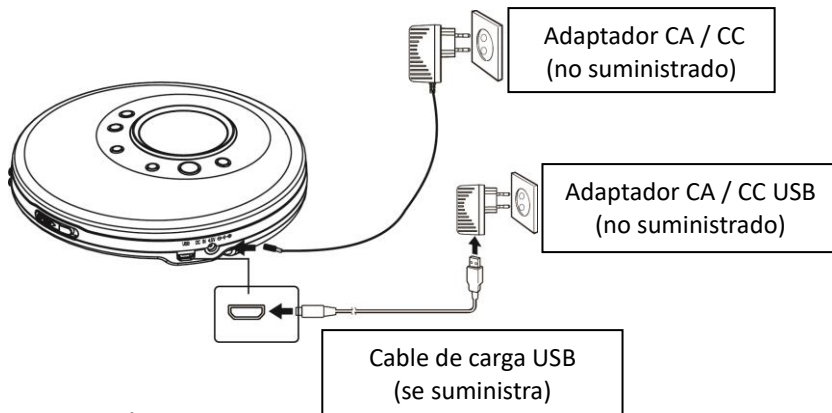

### **OPERACIONES BÁSICAS**

Conecte el auricular (incluido en PHONES OUT situado en el lateral de la unidad).

#### **Funcionamiento del adaptador CA/CC (No suministrado)**

Mantenga pulsado el botón ON para encender la unidad. Para apagar el modo en espera (con la pantalla de la fecha y la hora), mantenga pulsado el botón OFF.

#### **Funcionamiento de la batería integrada (adaptador CA/CC NO conectado)**

Mantenga pulsado el botón ON para encender la unidad. Para desconectar el modo en espera (con la pantalla de la fecha y la hora), mantenga pulsado el botón OFF. Volver a pulsar el botón OFF cambiará la unidad al modo OFF para ahorrar energía (sin pantalla).

#### **DAB+ / FM / CD**

Pulse el botón SOURCE para seleccionar entre las diferentes fuentes.

#### **Control de volumen**

Pulse el botón VOLUME + / - para cambiar el volumen. Este reproductor de CD dispone de una protección auditiva y limitará el volumen y le ofrecerá una advertencia cuando el volumen esté demasiado alto; tiene que pulsar el

botón ENTER (12) para confirmar que quiere aumentar el volumen y posteriormente pulsar el botón VOLUME + (3) para aumentar el nivel de volumen.

### **Ajuste de la recepción DAB+ / FM**

El cable del auricular funciona como la antena. Por lo tanto, extienda completamente el cable del auricular y coloque la unidad en una ubicación para asegurarse que dispone de una buena recepción DAB+ / FM.

### **FUNCIONAMIENTO DE DAB+**







La primera vez que se encuentre en modo DAB+, buscará automáticamente las emisoras DAB disponibles. Espere hasta que la búsqueda haya terminado. La pantalla mostrará el progreso de la búsqueda. Tras la búsqueda, sintonizará la primera emisora.

#### **Búsqueda automática**



1. Encienda la unidad en modo DAB+.
2. Mantenga pulsado el botón SCAN para iniciar la búsqueda automática de las emisoras disponibles.

#### **Búsqueda manual**

Usar el funcionamiento de búsqueda manual, puede ayudarle a ajustar la posición de la unidad o la búsqueda de emisoras que se pierdan mediante la búsqueda automática.

1. Encienda la unidad en modo DAB+.
2. Mantenga pulsado el botón MENU para acceder al control del menú.
3. Pulse el botón  o  hasta que se muestra “Manual tunel (Sintonización manual)” y posteriormente pulse el botón ENTER.
4. Pulse el botón  o  para seleccionar el canal que desee (5A-13F).
5. Pulse el botón ENTER para confirmar. Ajuste la posición de la unidad para obtener la mejor recepción si es necesario.
6. Para seleccionar otro canal (5A~13F), pulse el botón  o  y posteriormente pulse el botón ENTER para confirmarlo.
7. Cuando encuentre la emisora, pulse el botón ENTER para seleccionarla.
8. Para salir de la búsqueda manual, pulse de forma reiterada el botón MENU.



#### **Sintonización**

Después de escanear todas las emisoras DAB disponibles, pulse  o  para ver y navegar por la lista de emisoras. A continuación, pulse el botón ENTER para sintonizar esta emisora en unos pocos segundos.



#### **Guardar presintonías DAB+**

Puede guardar hasta 30 emisoras DAB+.

1. Sintonice la emisora que desee guardar.
2. Mantenga pulsado el botón PRESET; se mostrará “Preset Store (Guardar presintonía)”.

3. Pulse el botón  o  para seleccionar el número de presintonía que desee guardar.
4. Pulse el botón ENTER para guardarlo.

#### **Recuperar presintonías DAB+ almacenadas**



1. Pulse el botón PRESET; se mostrará "Preset Recall (Recordar presintonía)".
2. Pulse el botón  o  para seleccionar el número de presintonía que desee recordar.
3. Pulse el botón ENTER para recordarla.

#### **Mostrar la información de la emisora DAB+**

Existen varios tipos de información que se enumeran a continuación. Para cambiar la información de la pantalla, pulse el botón INFO de forma reiterada.

1. Desplazamiento por el texto de radio  
Muestra los títulos de música o la información del programa proporcionada por la emisora.
2. Intensidad de señal  
Nivel de la señal de transmisión. Cuantos más caracteres se muestren, más fuerte es la señal que se recibe. Para mejorar la recepción, ajuste la posición de la antena.
3. Tipo de programa (PTY)  
Tipo de programa proporcionado por el emisor.
4. Nombre multiplex  
Muestra el nombre multiplex a quien pertenece la emisora actual.
5. Frecuencia  
Frecuencia del canal actual.
6. Tasa de error de señal  
Muestra el índice de error. Cuanto mayor sea el valor, más errores recibirá. Para mejorar la recepción, ajuste la posición de la antena.
7. Tasa bit radio  
Esta es la tasa de bits de audio del canal actual.
8. Fecha y hora  
Esta es la fecha y la hora actuales.

#### **OTRAS OPERACIONES DEL MENÚ DAB+**

Mantenga pulsado el botón MENU para acceder al control del menú. Posteriormente, pulse el botón  o  para ver las diferentes opciones tal y como se describe debajo.

#### **Control de gama dinámica (DRC)**



El DRC puede facilitar la audición de sonidos más suaves cuando se usa la unidad en un entorno ruidoso. El nivel del DRC de una emisión lo fija el emisor y se transmite dentro del servicio. Cambiar el valor del DRC en la unidad le permite aplicar un factor de subida o bajada a este nivel.

Existen tres niveles de compresión:

DRC alto:                      Compresión máxima tal y como se envía con el servicio transmitido

DRC bajo: Fijado a 1/2 del que se envía en el servicio transmitido  
DRC Sin compresión

Apagado:



1. Mantenga pulsado el botón MENU para acceder al control del menú.
2. Pulse el botón  hasta que se muestre "DRC" y posteriormente pulse el botón ENTER.
3. Pulse el botón  para seleccionar el valor DRC y posteriormente pulse el botón ENTER para confirmarlo.
4. Pulse el botón MENU de forma reiterada para salir del control del menú.

Nota:

- No todas las emisiones DAB+ pueden usar la función DRC. Si la emisión no es compatible con DRC entonces la configuración DRC en la unidad no tendrá ningún efecto.
- Una vez que haya ajustado el nivel DRC el sonido puede ser más alto.

### Eliminar emisoras inactivas

Esta función elimina las emisoras no válidas.



1. Mantenga pulsado el botón MENU para acceder al control del menú.
2. Pulse el botón  hasta que se muestre "Prune (Recortar)" y posteriormente pulse el botón ENTER.
3. Pulse el botón  para seleccionar "Yes (Sí)" y posteriormente pulse el botón ENTER para recortar la unidad.
4. Pulse el botón MENU de forma reiterada para salir del control del menú.

## FUNCIONAMIENTO DE LA RADIO FM

### Búsqueda automática

1. Encienda la unidad en modo FM.
2. Mantenga pulsado el botón SCAN para iniciar la búsqueda automática y guardar las emisoras disponibles (almacenamiento máx. 30).

### Búsqueda manual

1. Pulse el botón  de forma reiterada para sintonizar una frecuencia diferente con 0.05MHz por tramo.
2. De forma alternativa, mantenga pulsado el botón  para buscar automáticamente la siguiente emisora disponible.



### Guardar presintonías FM

Puede almacenar hasta 30 FM emisoras.

1. Sintonice la emisora que desee guardar.
2. Mantenga pulsado el botón PRESET; se mostrará "Preset Store (Guardar presintonía)".
3. Pulse el botón  para seleccionar el número de presintonía que desee guardar.

4. Pulse el botón ENTER para guardarlo.

#### **Recuperar presintonías FM almacenadas**



1. Pulse el botón PRESET; se mostrará "Preset Recall (Recordar presintonía)".
2. Pulse el botón  o  para seleccionar el número de presintonía que desee recordar.
3. Pulse el botón ENTER para recordarla.

#### **Mostrar la información de una emisora FM**





Existen varios tipos de información que se enumeran a continuación. Para cambiar la información de la pantalla, pulse el botón INFO de forma reiterada.

1. Radio texto  
Desplácese por el texto que muestra información sobre los títulos musicales o los detalles del programa que proporciona la emisora de radio
2. Tipo de programa (PTY)  
Tipo de programa proporcionado por el emisor
3. Frecuencia  
Frecuencia del canal actual
4. Tipo de audio  
Estéreo o Mono
5. Hora  
Muestra la hora
6. Fecha  
Muestra la fecha y el año

#### **FUNCIONAMIENTO DEL MENÚ FM**

Mantenga pulsado el botón MENU para acceder al control del menú. Posteriormente, pulse el botón  o  para ver las diferentes opciones tal y como se describe debajo.

#### **Configuración de búsqueda**

1. Mantenga pulsado el botón MENU para acceder al control del menú.
2. Pulse el botón  o  hasta que se muestre "Scan setting (Configuración de la búsqueda)" y posteriormente, pulse el botón ENTER.
3. Pulse el botón  o  para alternar entre "Strong stations only (Solo emisoras fuertes)" y "All stations (Todas las emisoras)". Pulse el botón ENTER para confirmar. Cuando se selecciona "Strong stations only (Solo emisoras fuertes)", la búsqueda ignorará las emisoras con ruido y capturará únicamente las emisoras disponibles durante la búsqueda incluso si presentan algo de ruido.
4. La siguiente vez que realice la búsqueda, la unidad buscará todas las emisoras basándose en esta configuración de búsqueda.

## **FUNCIONAMIENTO DEL CD**

### **Carga y reproducción de discos CD**

Abra la tapa del CD. Inserte un disco con el lado de la etiqueta de CD hacia arriba. Cierre la puerta del CD. Pulse el botón SOURCE para entrar en modo CD. Tras su lectura, empezará a reproducirlo automáticamente.

### **Control de reproducción/pausa**

Para hacer una pausa en la reproducción, pulse el botón REPRODUCIR/PAUSAR . Pulse el botón de nuevo para retomar la reproducción.

### **Control de parada**



Para detener la reproducción, pulse el botón PARAR .

### **Saltar pista**

Durante la reproducción, pulse el botón  o  para saltar a la pista anterior o siguiente.

### **Búsqueda de música a alta velocidad**

Durante la reproducción, mantenga pulsado el botón  o  para iniciar la búsqueda a gran velocidad.

Cuando suelte el botón  o  se reanudará la reproducción a velocidad normal.

### **Repetir reproducción/Reproducción aleatoria**

#### **Modo de disco CD**

Durante la reproducción, pulse el botón P-MODE una vez; la pantalla muestra “REP 1”. La pista actual se reproducirá repetidamente.

Cuando vuelva a pulsar el botón P-MODE, la pantalla mostrará “REP ALL (REPETIR TODO)”. Todas las pistas se reproducirán repetidamente.

Cuando vuelva a pulsar el botón P-MODE, la pantalla mostrará “RANDOM (ALEATORIO)”. Todas las pistas se reproducirán en orden aleatorio.

Cuando vuelva a pulsar el botón P-MODE, la pantalla mostrará “INTRO (intro)”. Se reproducirán todas las pistas durante unos segundos solo al principio

Cuando vuelva a pulsar el botón P-MODE, la unidad reanudará la reproducción normal.

#### **Disco MP3**

Durante la reproducción, pulse el botón P-MODE una vez; la pantalla muestra “REP 1”. La pista actual se reproducirá repetidamente.

Cuando vuelva a pulsar el botón P-MODE, la pantalla mostrará “REP ALL (REPETIR TODO)”. Todas las pistas se reproducirán repetidamente.

Cuando vuelva a pulsar el botón P-MODE, la pantalla mostrará “REP DIR (REPETIR DIRECTORIO)”. Todas las pistas de la carpeta actual se reproducirán repetidamente.

Cuando vuelva a pulsar el botón P-MODE, la pantalla mostrará “RANDOM (ALEATORIO)”. Todas las pistas se reproducirán en orden aleatorio.





Cuando vuelva a pulsar el botón P-MODE, la pantalla mostrará “INTRO (intro)”. Se reproducirán todas las pistas durante unos segundos solo al principio

Cuando vuelva a pulsar el botón P-MODE, la unidad reanudará la reproducción normal.





### Reproducción programada

#### Reproducción de la programación del modo del disco CD

Esta unidad puede programarse para reproducir una secuencia de pistas seleccionadas.

1. En modo parada, pulse el botón P-MODE; la pantalla muestra el número del programa "P01" y parpadea el número de pista.
2. Pulse el botón  o  para seleccionar la pista que desee.
3. Pulse el botón P-MODE para guardar la pista que desee.
4. Repita los pasos 2-3 para programar hasta 20 pistas programadas.
5. Pulse el botón REPRODUCIR/PAUSAR  para iniciar la reproducción de las pistas programadas.
6. Para borrar la reproducción programada, pulse dos veces el botón PARAR  o cambie a otro modo.
7. Durante la reproducción del programa asimismo puede hacer la operación "Repeat One (Repetir una)" o "Repeat All (Repetir todo)"; sin embargo, no es compatible la reproducción aleatoria.



#### Reproducción de la programación del modo del disco MP3

1. En modo parada, pulse el botón P-MODE; la pantalla muestra el número del programa "P01" y parpadea el número de pista / carpeta.
2. Pulse el botón  o  para seleccionar la pista que desee.
3. Pulse el botón P-MODE para guardar la pista que desee.
4. Repita los pasos 2-3 para programar hasta 99 pistas programadas.
5. Pulse el botón REPRODUCIR/PAUSAR  para iniciar la reproducción de las pistas programadas.
6. Para borrar la reproducción programada, pulse dos veces el botón PARAR  o cambie a otro modo.
7. Durante la reproducción del programa asimismo puede hacer la operación "Repeat One (Repetir una)" o "Repeat All (Repetir todo)"; sin embargo, no es compatible la reproducción aleatoria.

Nota:

- Además de reproducir discos de audio CDDA, la unidad también puede reproducir archivos MP3. Sin embargo, no son compatible archivos WMA y otros archivos.
- No se reproducirá el número de carpetas o archivos en el disco que superen el límite compatible con este producto.

### Reanudar la reproducción

Tras pulsar el botón PARAR  para detener la reproducción, pulsar el botón REPRODUCIR/PAUSAR  continuará la reproducción desde donde se haya detenido. Para borrar reanudar la reproducción, pulse dos veces el botón PARAR .

Durante la reproducción programada, no se puede reanudar la reproducción.

## PROTECCIÓN ANTI DESCARGA

La unidad dispone de una función de protección antidescarga electrónica para evitar cualquier interrupción de la salida de sonido cuando la unidad está sujeta a descarga o vibración durante la reproducción. El amplificador de separación interno de la unidad puede ofrecer normalmente 40 segundos cuando se reproduce un disco CDDA y normalmente 100 segundos cuando se reproduce un disco CD-MP3 de protección frente a la interrupción de la salida del sonido. Si el reproductor está sujeto a descargas o vibración durante un tiempo mayor que lo que el amplificador de separación esté lleno, se podrá producir alguna interrupción de la salida del sonido. Esto es normal. El sonido se reanudará una vez que la unidad se estabilice de la descarga o la vibración.

Nota:

- La función anti salto ofrece una salida continua de sonido cuando la unidad está sometida a golpes o vibraciones. No compensará los errores que se deriven del uso de discos defectuosos, rayados o sucios.

## BBS

Puede mejorar el efectos de los bajos en la música. Pulsar el botón BBS alternará el bass boost entre ON y OFF.

## FUNCIÓN DE MANTENIMIENTO DEL BOTÓN

Para evitar cualquier pulsación accidental de botones durante el funcionamiento, la unidad dispone de una función de mantenimiento de botones. Cuando la unidad esté encendida, fije el INTERRUPTOR HOLD en la posición ON. Aparecerá en la pantalla LCD el símbolo de bloqueo. Para liberar el bloqueo de los botones, deslícelo a la posición OFF

## FUNCIONAMIENTO DEL MENÚ DEL SISTEMA

Mantenga pulsado el botón MENU para acceder al control del menú. Pulse el botón ◀◀ o ▶▶ hasta que se muestre “System (Sistema)” y posteriormente pulse el botón ENTER. Pulse el botón ◀◀ o ▶▶ para ir a las diferentes opciones que des describen debajo.













### Ajustar hora

Le permite configurar 4 modos de visualización diferentes. Son:









- Fecha/Hora
- Actualización automática
- Set 12/24 hour (Ajustar 12/24 h)
- Ajustar el formato de fecha

### Fecha/Hora







1. Encienda la unidad en modo DAB o en modo FM.



2. Mantenga pulsado el botón MENU para acceder al control del menú.
3. Pulse el botón  o  hasta que se muestre "System (Sistema)" y posteriormente pulse el botón ENTER.
4. Pulse el botón  o  hasta que se muestre "Time (Hora)" y posteriormente pulse el botón ENTER.
5. Pulse el botón  o  hasta que se muestre "Set Time/Date (Configurar hora / fecha)" y posteriormente pulse el botón ENTER.
6. Los dígitos de hora parpadearán. Pulse el botón  o  para cambiar el valor de la hora y posteriormente pulse el botón ENTER.
7. Los dígitos de minuto parpadearán. Pulse el botón  o  para cambiar el valor de los minutos y posteriormente pulse el botón ENTER.
8. Si el formato de 12 horas está configurado, "AM o "PM" parpadearán. Pulse el botón  o  para configurar AM o PM y posteriormente pulse el botón ENTER para confirmarlo.
9. A continuación, la unidad le solicitará que ajuste la fecha. Siga un procedimiento similar tal y como se enumera arriba para completar la configuración del día, mes y año.
10. Pulse el botón MENU de forma reiterada para salir del control del menú.

#### **Actualización automática**









1. Encienda la unidad en modo DAB o en modo FM.
2. Mantenga pulsado el botón MENU para acceder al control del menú.
3. Pulse el botón  o  hasta que se muestre "System (Sistema)" y posteriormente pulse el botón ENTER.
4. Pulse el botón  o  hasta que se muestre "Time (Hora)" y posteriormente pulse el botón ENTER.
5. Pulse el botón  o  hasta que se muestre "Auto update (Actualización automática)" y posteriormente pulse el botón ENTER.
6. Pulse el botón  o  para cambiar entre
  - Actualizar desde cualquiera: La fecha y la hora se actualizarán desde cualquier emisión DAB o FM
  - Actualización desde DAB: La fecha y la hora se actualizarán desde solo una emisión DAB
  - Actualización desde FM: La fecha y la hora se actualizarán desde solo una emisión FM
  - Sin actualización La fecha y la hora nunca se actualizarán mediante la emisión
7. Seleccione el que desee y, a continuación, pulse el botón ENTER para confirmar.
8. Pulse el botón MENU de forma reiterada para salir del control del menú.

#### **Ajuste del modo 12/24 horas**

1. Encienda la unidad en modo DAB o en modo FM.
2. Mantenga pulsado el botón MENU para acceder al control del menú.
3. Pulse el botón  o  hasta que se muestre "System (Sistema)" y posteriormente pulse el botón ENTER.
4. Pulse el botón  o  hasta que se muestre "Time (Hora)" y posteriormente pulse el botón ENTER.
5. Pulse el botón  o  hasta que se muestre "Set 12/24 hour (Configurar 12/24 horas)" y posteriormente pulse el botón ENTER.







6. Pulse el botón  o  para cambiar entre la pantalla horaria de 12 o 24 horas. Seleccione el que desee y, a continuación, pulse el botón ENTER para confirmar.
7. Pulse el botón MENU de forma reiterada para salir del control del menú.

#### **Ajustar el formato de fecha**

1. Encienda la unidad en modo DAB o en modo FM.
2. Mantenga pulsado el botón MENU para acceder al control del menú.
3. Pulse el botón  o  hasta que se muestre “System (Sistema)” y posteriormente pulse el botón ENTER.
4. Pulse el botón  o  hasta que se muestre “Time (Hora)” y posteriormente pulse el botón ENTER.
5. Pulse el botón  o  hasta que se muestre “Set date format (Configurar formato de fecha)” y posteriormente pulse el botón ENTER.
6. Pulse el botón  o  para cambiar entre la pantalla de fecha “DD-MM-YYYY” o “MM-DD-YYYY”. Seleccione el que desee y, a continuación, pulse el botón ENTER para confirmar.
7. Pulse el botón MENU de forma reiterada para salir del control del menú.





#### **Language setup (Configuración de idioma)**

Puede configurar el idioma de la unidad.

1. Encienda la unidad en modo DAB+ o en modo FM.
2. Mantenga pulsado el botón MENU para acceder al control del menú.
3. Pulse el botón  o  hasta que se muestre “System (Sistema)” y posteriormente pulse el botón ENTER.
4. Pulse el botón  o  hasta que se muestre “Language (Idioma)” y posteriormente pulse el botón ENTER.
5. Pulse el botón  o  para cambiar entre los diferentes idiomas. Seleccione el idioma que desee y posteriormente pulse el botón ENTER para confirmarlo.
6. Pulse el botón MENU de forma reiterada para salir del control del menú.







#### **Comprobación de versión de software**

Ahora puede comprobar la versión del software de la unidad.

1. Encienda la unidad en modo DAB+ o en modo FM.
2. Mantenga pulsado el botón MENU para acceder al control del menú.
3. Pulse el botón  o  hasta que se muestre “System (Sistema)” y posteriormente pulse el botón ENTER.
4. Pulse el botón  o  hasta que se muestre “SW versión (Versión de SW)” y posteriormente pulse el botón ENTER para mostrar el número de versión del software.
5. Pulse el botón MENU de forma reiterada para salir del control del menú.

### **Reinicio Fabrica**

Esta función reinicia la unidad a la configuración de fábrica original.

1. Encienda la unidad en modo DAB+ o en modo FM.
2. Mantenga pulsado el botón MENU para acceder al control del menú.
3. Pulse el botón  o  hasta que se muestre "System (Sistema)" y posteriormente pulse el botón ENTER.
4. Pulse el botón  o  hasta que se muestre "Factory Reset (Reinicio a fábrica)" y posteriormente pulse el botón ENTER.
5. Pulse el botón  o  hasta que se muestre "Yes (Sí)" y posteriormente, pulse el botón ENTER para reiniciar la unidad.

### **AHORRO DE NIVEL DE BATERÍA**

Para ahorrar consumo de batería, cuando la unidad se encuentre en pausa de modo de CD o sin reproducción durante 1 minuto, se apagará y se pondrá en modo de suspensión de forma automática.

### **No se enciende**

- Compruebe que la unidad está encendida y que la batería está totalmente cargada.

### **No hay salida de sonido**

- Suba el volumen.

### **El disco está en su lugar pero la unidad no lo reproduce**

- Asegúrese de que la etiqueta del disco está hacia arriba.
- Asegúrese de que el disco está limpio.
- Puede que esté activado el modo PAUSA; desactívelo.
- El disco puede estar dañado o sucio; compruébelo y limpie el disco.

### **Recepción DAB+/FM**

- Asegúrese de que el cable del auricular (antena) está completamente extendido.
- Las interferencias eléctricas en su hogar pueden causar una mala recepción. Aleje la unidad de las mismas (especialmente de aparatos con motor y transformadores).

### **Interferencias de sonido que proceden del auricular**

- Aleje cualquier dispositivo inalámbrico (teléfono móvil, dispositivo bluetooth, etc.) de la unidad.

## ESPECIFICACIONES TÉCNICAS

Margen de frecuencias de radio DAB+	174,928-239,2 MHz
Alcance de frecuencia de radio FM	87,5 - 108 MHz
Entrada de alimentación CC	5V CC, 1000mA
Protección Anti Descarga	40 segundos típico para CDDA, 100 segundos típico para CD-MP3
Batería	Batería integrada de iones de litio 3.7V 1000mAh
Salida de auriculares	Clavija estéreo de 3,5 mm.
Temperatura operativa	0°C - +40°C
Dimensiones de la unidad (L x P x A)	143 x 143 x 30 mm
Peso total	0.24 kg

- La especificación se presenta solo como referencia. Los valores del peso y del tamaño son aproximados.
- Nuestro producto se mejora constantemente y las especificaciones y funciones pueden cambiarse sin previo aviso.

## GARANTÍA

Lenco ofrece servicio y garantía en cumplimiento con las leyes de la Unión Europea, lo cual implica que, en caso de que su producto precise ser reparado (tanto durante como después del periodo de garantía), deberá contactar directamente con su distribuidor.

Nota importante: No es posible enviar sus reparaciones directamente a Lenco.

Nota importante: Si la unidad es abierta por un centro de servicio no oficial, la garantía quedará anulada.

Este aparato no es adecuado para el uso profesional. En caso de darle un uso profesional, todas las obligaciones de garantía del fabricante quedarán anuladas.

## EXENCIÓN DE RESPONSABILIDAD

Regularmente se llevan a cabo actualizaciones en el Firmware y en los componentes del hardware. Por esta razón, algunas de las instrucciones, especificaciones e imágenes incluidas en este documento pueden diferir ligeramente respecto a su situación particular. Todos los elementos descritos en esta guía tienen un objetivo de mera ilustración, y pueden no ser de aplicación en su situación particular. No se puede obtener ningún derecho ni derecho legal a partir de la descripción hecha en este manual.

## ELIMINACIÓN DEL ANTIGUO DISPOSITIVO



Este símbolo indica que no deberá deshacerse del producto eléctrico o batería en cuestión junto con los residuos domésticos, en el ámbito de la UE. Para garantizar un tratamiento residual correcto del producto y su batería, por favor, elimínelos cumpliendo con las leyes locales aplicables sobre requisitos para el desecho de equipos eléctricos y baterías. De hacerlo, ayudará a conservar recursos naturales y mejorar los estándares de protección medioambiental en el tratamiento y eliminación de residuos eléctricos (Directiva sobre la Eliminación de Equipos Eléctricos y Electrónicos).

## MARCA CE

Por la presente, Lenco Benelux B.V., Thermiekstraat 1a, 6361 HB Nuth, Países Bajos, declara que este producto cumple con las exigencias esenciales de las directivas de la UE.

Se puede consultar la declaración de conformidad a través de [techdoc@commmaxxgroup.com](mailto:techdoc@commmaxxgroup.com)



## SERVICIO TÉCNICO

Para obtener más información y soporte del departamento técnico, por favor, visite la página web

[www.lenco.com](http://www.lenco.com)

Lenco Benelux BV, Thermiekstraat 1a, 6361 HB, Nuth, Países Bajos.

**ATTENZIONE:**

L'utilizzo di controlli o regolazioni o l'esecuzione di procedure diverse da quelle specificate può causare l'esposizione a radiazioni pericolose.

**PRECAUZIONI PRIMA DELL'USO**

---

**CONSERVARE QUESTE ISTRUZIONI:**

1. Non coprire o bloccare le aperture di ventilazione. Quando si posiziona il dispositivo su uno scaffale, lasciare uno spazio libero di 5 cm (2") attorno all'intero perimetro.
2. Installare secondo quanto riportato nel manuale fornito.
3. Tenere il dispositivo lontano da sorgenti termiche come radiatori, termosifoni, stufe, candele e altri prodotti che generano calore o fiamme libere. Il dispositivo può essere utilizzato solo in climi moderati. Evitare ambienti estremamente freddi o caldi. Temperatura operativa compresa tra 0° e 35°C.
4. Evitare l'uso del dispositivo in presenza di forti campi magnetici.
5. Le scariche elettrostatiche possono interferire con il normale utilizzo di questo dispositivo. In tal caso, è sufficiente ripristinare e riavviare il dispositivo seguendo il manuale di istruzioni. Durante la trasmissione di file, maneggiarlo con cura e operare in un ambiente privo di elettricità statica.
6. **Avviso!** Non inserire mai oggetti nel prodotto attraverso le prese d'aria o le aperture. All'interno del prodotto sono presenti tensioni elevate e l'inserimento di un oggetto può provocare scariche elettriche e/o cortocircuiti. Per lo stesso motivo, non versare acqua o liquidi sul prodotto.
7. Non utilizzare in aree umide o bagnate come bagni, cucine con vapore o piscine.
8. Non esporre il dispositivo a schizzi o gocciolamenti di liquidi; non poggiare sopra o accanto al dispositivo oggetti contenenti liquidi, ad esempio vasi.
9. Non utilizzare questo dispositivo in caso di condensa. Quando l'unità viene utilizzata in una stanza calda e umida, all'interno dell'unità possono formarsi goccioline d'acqua o condensa e l'unità potrebbe non funzionare correttamente; lasciare l'unità spenta per 1 o 2 ore prima di accenderla: l'unità deve essere asciutta prima di essere alimentata.
10. Sebbene questo dispositivo sia fabbricato con la massima cura e controllato più volte prima di lasciare la fabbrica, è comunque possibile che si verifichino problemi come per qualsiasi altra apparecchiatura

elettrica. Se si nota fumo, eccessivo accumulo di calore o altri fenomeni imprevisti, scollegare immediatamente la spina dalla presa di alimentazione principale.

11. Questo dispositivo deve funzionare con una fonte di alimentazione con i valori indicati sull'etichetta delle specifiche. Se non si è sicuri del tipo di alimentazione utilizzata in casa, consultare il rivenditore o la compagnia elettrica locale.
12. Tenere fuori dalla portata degli animali domestici, Ad alcuni animali piace mordere i cavi di alimentazione.
13. Per pulire il dispositivo, utilizzare un panno morbido e asciutto. Non usare solventi o liquidi a base di benzina. Per rimuovere le macchie persistenti, è possibile utilizzare un panno umido con detergente diluito.
14. Il fornitore non è responsabile per danni o perdita di dati causati da malfunzionamento, uso improprio, modifica del dispositivo o sostituzione della batteria.
15. Non interrompere la connessione quando il dispositivo sta formattando o trasferendo file. In caso contrario, i dati potrebbero essere danneggiati o andare persi.
16. Se l'unità dispone della funzione di riproduzione USB, la chiavetta USB deve essere collegata direttamente all'unità. Non utilizzare una prolunga USB perché può causare interferenze con conseguenti anomalie dati.
17. L'etichetta di classificazione è stata contrassegnata sul pannello inferiore o posteriore del dispositivo.
18. Questo dispositivo non è destinato all'uso da parte di persone (compresi i bambini) con disabilità fisiche, sensoriali o mentali, o mancanti di esperienza e conoscenza, a meno che non siano sotto supervisione o abbiano ricevuto istruzioni circa l'uso corretto del dispositivo da parte di chi è responsabile per la loro sicurezza.
19. Questo prodotto è destinato esclusivamente all'uso non professionale e non commerciale o industriale.
20. Assicurarsi che l'unità sia collocata in una posizione stabile. I danni causati dall'uso di questo prodotto in una posizione instabile, vibrazioni o urti o la mancata osservanza di qualsiasi altro avvertimento o precauzione indicati in questo manuale utente non saranno coperti da garanzia.
21. Non rimuovere mai la carcassa di questo dispositivo.
22. Non posizionare mai questo dispositivo su altre apparecchiature elettriche.
23. Non permettere ai bambini di accedere ai sacchetti di plastica.
24. Utilizzare solo collegamenti/accessori specificati dal produttore.

25. Rivolgersi a personale qualificato per l'assistenza. L'assistenza è necessaria quando il dispositivo è stato in qualche modo danneggiato, come il cavo di alimentazione o la spina, quando è stato versato del liquido o sono caduti oggetti nel dispositivo, quando il dispositivo è stato esposto a pioggia o umidità, non funziona normalmente o è stato abbandonato.
26. L'esposizione prolungata ai suoni ad alto volume dei lettori musicali può causare una perdita temporanea o permanente dell'udito.
27. Se il prodotto viene consegnato con cavo di alimentazione o adattatore di alimentazione CA:
- In caso di problemi, scollegare il cavo di alimentazione CA e rivolgersi a personale qualificato per l'assistenza.
  - Non calpestare o schiacciare l'alimentatore. Fare molta attenzione, in particolare vicino alle prese e al punto di uscita del cavo. Non posizionare oggetti pesanti sull'alimentatore in quanto potrebbero danneggiarlo. Tenere il dispositivo fuori dalla portata dei bambini. Giocando con il cavo di alimentazione possono infortunarsi seriamente.
  - Scollegare il dispositivo durante i temporali o quando non viene utilizzato per un lungo periodo.
  - La presa di corrente deve essere installata vicino all'apparecchio e deve essere facilmente accessibile.
  - Non sovraccaricare le prese CA né le prolunghie. Il sovraccarico può causare incendi o scariche elettriche.
  - I dispositivi con struttura di classe 1 devono essere collegati a una presa di rete con connessione di messa a terra di protezione.
  - I dispositivi con struttura di classe 2 non richiedono un collegamento a terra.
  - Tenere sempre la spina quando la si estrae dalla presa di rete. Non tirare il cavo di alimentazione. Ciò può causare un cortocircuito.
  - Non utilizzare un cavo o una presa di alimentazione danneggiati o una presa non fissata. Tale azione potrebbe provocare incendi o scariche elettriche.

28. Se il prodotto contiene o viene consegnato con un telecomando contenente batterie a pulsante/a bottone:
- Avvertenza:
- "Non ingerire la batteria, pericolo di ustioni chimiche" o funzionamento equivalente.
  - (Il telecomando in dotazione con) Il presente prodotto contiene una pila a bottone. Se ingerita, la batteria può causare gravi ustioni interne in sole 2 ore e portare alla morte.
  - Tenere le batterie, nuove o usate, fuori dalla portata dei bambini.
  - Se il vano batteria non si chiude completamente, interrompere l'uso del dispositivo e tenerlo fuori della portata dei bambini.
  - Se si teme che delle batterie possano essere state inghiottite o essere venute a contatto con qualsiasi parte interna del corpo, contattare immediatamente un medico.
29. Precauzioni sull'uso delle batterie:
- Pericolo di esplosione se la batteria viene sostituita in modo errato. Sostituire solo con lo stesso tipo o equivalente.
  - Non sottoporre le batterie a temperature estreme alte o basse, bassa pressione dell'aria ad alta quota durante l'uso, lo stoccaggio o il trasporto.
  - La sostituzione con una batteria di tipo errato può provocare un'esplosione o la perdita di liquidi o gas infiammabili.
  - Lo smaltimento di una batteria nel fuoco o in un forno caldo o lo schiacciamento o il taglio meccanico di una batteria possono provocare un'esplosione.
  - Lasciare una batteria in un ambiente circostante a temperatura estremamente elevata può provocare un'esplosione o una perdita di liquidi o gas infiammabili.
  - Una batteria soggetta a una pressione dell'aria estremamente bassa può provocare un'esplosione o una perdita di liquidi o gas infiammabili.
  - È necessario prestare attenzione agli aspetti ambientali legati allo smaltimento delle batterie.

## **INSTALLAZIONE**

- Disimballare tutte le parti e rimuovere il materiale protettivo.
- Non collegare l'unità alla rete elettrica prima di avere controllato la tensione di rete e prima che siano stati effettuati tutti gli altri collegamenti.

## AVVERTENZA

Prodotto laser di classe 1

PRODOTTO LASER DI CLASSE 1  
APPAREIL À LASER DE CLASSE 1  
PRODUTO LASER DE CLASSE 1

PERICOLO  
RADIAZIONE LASER INVISIBILE  
QUANDO APERTO E GLI  
INTERBLOCCHI DIFETTOSI.  
EVITARE L'ESPOSIZIONE AL RAGGIO



Questo prodotto contiene un dispositivo laser a bassa potenza.

Avvertenza: Non toccare la lente.



**AVVERTENZA:** durante la guida, l'ascolto di un lettore musicale personale può rendere l'ascoltatore meno consapevole dei potenziali pericoli come l'avvicinamento delle auto.



**AVVERTENZA:** per prevenire possibili danni all'udito, evitare l'ascolto ad alto volume per periodi di tempo prolungati.

## ACCESSORI

- Auricolare

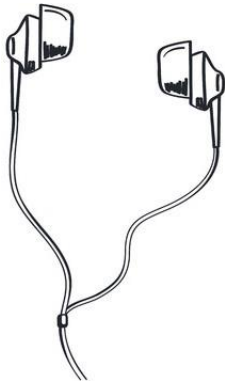

- Cavo di ricarica USB

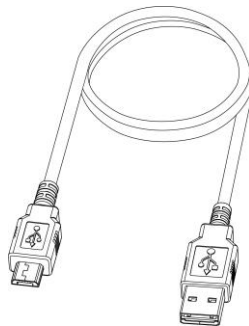





- Manuale d'uso

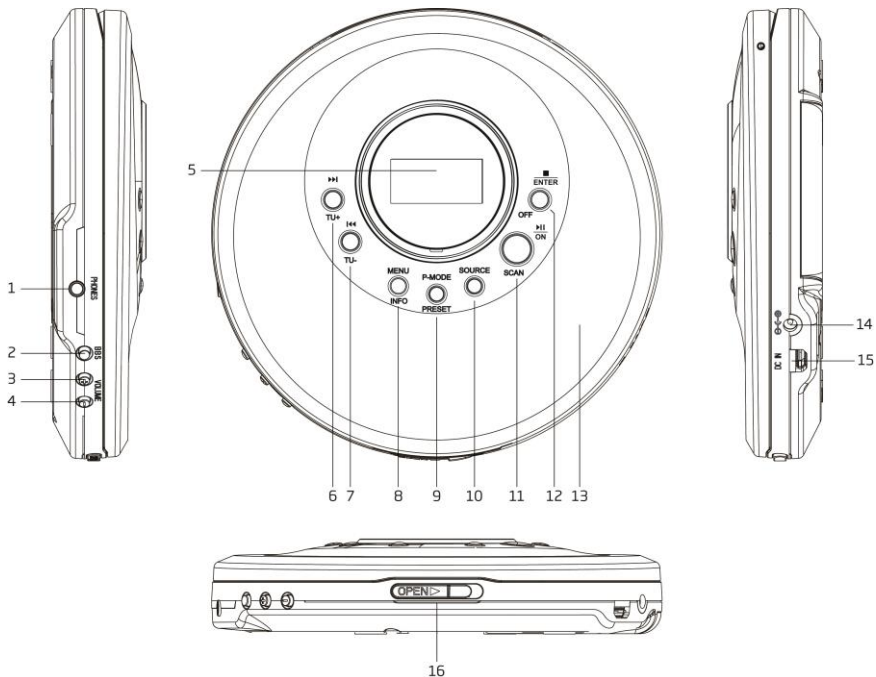

## PARTE SUPERIORE e LATERALE



1. PHONES OUT  
Collegare alle cuffie esterne
2. BBS ON / OFF  
Interruttore ON/OFF del suono di potenziamento dei bassi
3. VOLUME +  
Aumentare il volume
4. VOLUME -  
Abbassare il volume

5. DISPLAY A CRISTALLI LIQUIDI  
Visualizza lo stato di funzionamento e le informazioni del dispositivo
6.  / TU+  
DAB+: Premere per visualizzare le informazioni sulla stazione successiva  
FM: Premere brevemente per modificare la frequenza, aumentare di 0,05 MHz. Tenere premuto per eseguire la scansione di una frequenza più alta disponibile  
stazione  
CD: Premere per cercare la traccia successiva
7.  / TU-  
DAB+: Premere per visualizzare le informazioni sulla stazione precedente  
FM: Premere brevemente per modificare la frequenza, abbassare di 0,05 MHz. Tenere premuto per eseguire la scansione di una frequenza più bassa disponibile  
stazione  
CD: Premere per cercare la traccia precedente
8. MENU / INFO  
DAB+ / FM: Premere per visualizzare le informazioni sulla stazione Tenere premuto per accedere al menu per la modifica delle impostazioni
9. P-MODALITÀ / PREIMPOSTAZIONE  
DAB+ / FM: Premere per richiamare una stazione preselezionata. Tenere premuto per memorizzare una stazione preimpostata  
CD: Premere per selezionare diverse modalità di riproduzione
10. FONTE  
Premerlo per scegliere diverse modalità: DAB+ / FM / CD
11. ACCENSIONE / SCANSIONE / RIPRODUZIONE/PAUSA   
Modalità standby o SPEGNIMENTO: Tenere premuto per accendere il dispositivo  
DAB+: Tenere premuto per avviare la scansione automatica di tutte le stazioni DAB+ disponibili  
FM: Tenere premuto per avviare la scansione automatica di tutte le stazioni FM disponibili  
CD: Premere per passare dalla pausa alla ripresa della riproduzione e viceversa
12. SPEGNIMENTO / INVIO / ARRESTO   
Modalità On: Tenere premuto per portare il dispositivo in modalità standby (con visualizzazione di ora e data). Tenere premuto di nuovo per portare il dispositivo in modalità OFF per il risparmio energetico (senza display)  
DAB+ / FM: Premere per selezionare l'impostazione di modifica nel funzionamento del menu  
CD: Premere per interrompere la riproduzione
13. PORTA VANO CD
14. JACK DC IN  
Collegare a un adattatore CA/CC esterno (non in dotazione), CC 5 V 1000 mA
15. USB DC IN  
Collegare a un adattatore CA/CC USB esterno (non in dotazione), CC 5 V 1000 mA
16. INTERRUOTORE SCORREVOLE APERTURA PORTA CD  
Far scorrere per espellere lo sportello dello scomparto del disco CD

## PARTE INFERIORE

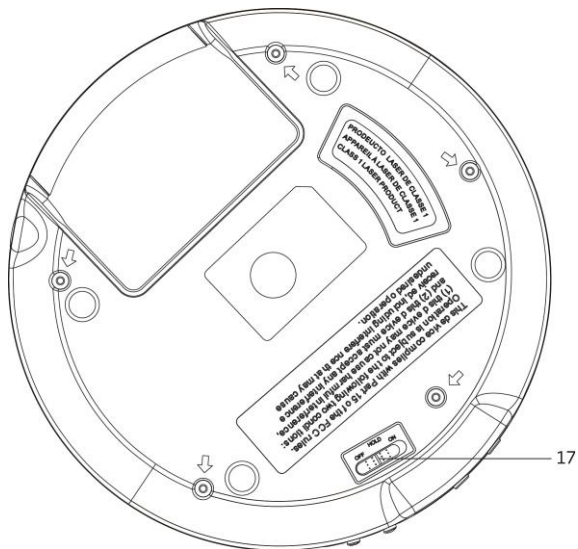

### 17. TENERE INTERRUTTORE A SCORRIMENTO ON/OFF

Portare in posizione ON visualizzerà il simbolo di tutti i pulsanti bloccati. Per rilasciare il blocco dei pulsanti, farlo scorrere in posizione OFF

## RICARICA DEL DISPOSITIVO

Prima dell'uso, si consiglia di caricare l'unità per almeno 2 ore. Durante la ricarica, sul display viene visualizzato un simbolo di ricarica.

### Ricarica adattatore CA/CC (non fornito)

Il valore nominale dell'adattatore CA/CC (non fornito) deve essere in ingresso CA 230V ~ 50Hz e in uscita CC 5V 1000mA.

Collegare l'estremità dell'adattatore CA/CC alla presa DC IN dell'unità e l'altra estremità alla presa CA.

### Ricarica adattatore CA/CC USB (non fornito)

Il valore nominale dell'adattatore CA/CC USB (non fornito) deve essere in ingresso CA 230V ~ 50Hz e in uscita CC 5V 1000mA.

Collegare l'estremità dell'adattatore CA/CC USB alla presa USB dell'unità tramite il cavo di ricarica USB (in dotazione). Collegare l'adattatore CA/CC USB alla presa CA.

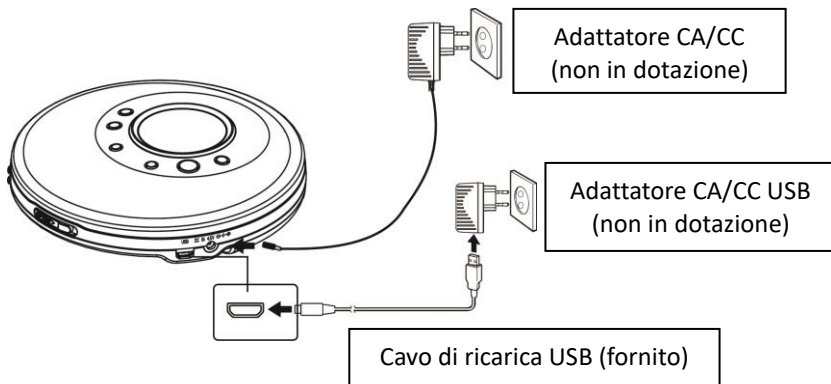

### OPERAZIONE BASE

Collegare l'auricolare (incluso) all'uscita PHONES OUT sul lato dell'unità.

#### Funzionamento adattatore CA/CC (non fornito)

Tenere premuto il pulsante ON per accendere il dispositivo. Per passare alla modalità Standby (con visualizzazione di ora e data), tenere premuto il pulsante OFF.

#### Funzionamento a batteria incorporata (adattatore CA/CC NON collegato)

Tenere premuto il pulsante ON per accendere il dispositivo. Per passare alla modalità Standby (con visualizzazione di ora e data), tenere premuto il pulsante OFF. Tenere premuto di nuovo il pulsante OFF per portare il dispositivo in modalità OFF per il risparmio energetico (senza display).

#### DAB+ / FM / CD

Premere il pulsante SOURCE per selezionare diverse sorgenti.

#### Controllo volume

Premere il pulsante VOLUME + / - per modificare il volume. Questo lettore CD ha una protezione per l'udito e limiterà il volume e ti avviserà quando il volume diventa troppo alto; è necessario premere il pulsante ENTER (12)

per confermare che si desidera aumentare il volume, quindi premere il pulsante VOLUME+ (3) per aumentare il livello del volume.

### **Regolazione della ricezione DAB+ / FM**

Il filo della cuffia funge da antenna. Quindi estendere completamente il cavo della cuffia e posizionare il dispositivo in una posizione per garantire una buona ricezione DAB+/FM.

### **FUNZIONAMENTO DAB+**



La prima volta in modalità DAB+, cercherà automaticamente le stazioni DAB+ disponibili. Attendi il termine della scansione. Il display mostrerà l'avanzamento della scansione. Dopo la scansione si sintonizzerà sulla prima stazione.

#### **Scansione automatica**

1. Accendere l'unità in modalità DAB+.
2. Tenere premuto il pulsante SCAN per avviare la scansione automatica delle stazioni disponibili.

#### **Scansione manuale**

Utilizzando l'operazione di scansione manuale, può aiutare a regolare la posizione dell'unità o della stazione di ricerca che viene persa durante la scansione automatica.

1. Accendere l'unità in modalità DAB+.
2. Tenere premuto il pulsante MENU per accedere al controllo del menu.
3. Premere il pulsante  fino a quando sullo schermo compare "Sintonizzazione manuale" (Manual tune!) e quindi premere il pulsante ENTER.
4. Premere i pulsanti  per selezionare il canale desiderato.
5. Premere il pulsante ENTER per confermare. Se necessario, regolare la posizione del dispositivo per la migliore ricezione.
6. Per selezionare un altro canale (5A-13F), premere il pulsante  e quindi premere il pulsante ENTER per confermare.
7. Quando la stazione viene trovata, premere il pulsante ENTER per selezionare.
8. Per uscire dalla scansione manuale, premere ripetutamente il pulsante MENU.

#### **Sintonizzazione**

Dopo aver scansionato tutte le stazioni DAB disponibili, premere il pulsante  per visualizzare e navigare nell'elenco delle stazioni. Quindi premere il pulsante ENTER per sintonizzarsi su questa stazione entro pochi secondi.

#### **Memorizzazione della preselezione DAB+**

È possibile salvare fino a 30 stazioni DAB+.

1. Sintonizzarsi sulla stazione che si desidera memorizzare.

2. Tenere premuto il pulsante PRESET, verrà visualizzato il "Preset Store" (Negozio Di Preset).
3. Premere il pulsante  per selezionare il numero di preselezione desiderato da memorizzare.
4. Premere il pulsante ENTER per memorizzare.

#### **Richiamo preimpostazioni DAB+ memorizzate**

1. Premere il pulsante PRESET, verrà visualizzato il "Preset Recall" (Richiamo delle preimpostazioni).
2. Premere il pulsante  per selezionare il numero di preselezione desiderato da richiamare.
3. Premere il pulsante ENTER per richiamare.

#### **Visualizzazione delle informazioni sulla stazione DAB+**

Esistono diversi tipi di informazioni, come elencato di seguito. Per modificare le informazioni sul display, premere ripetutamente il pulsante INFO.

1. Scorrimento del testo radio  
Mostra i titoli musicali o i dettagli del programma forniti dall'emittente.
2. Potenza del segnale  
Livello del segnale di trasmissione. Più caratteri vengono visualizzati, più forte è il segnale ricevuto. Per migliorare la ricezione, regolare la posizione dell'antenna.
3. Tipo di programma (PTY)  
Tipo di programma fornito dall'emittente.
4. Nome multiplex  
Visualizza il nome del multiplex a cui appartiene la stazione corrente.
5. Frequenza  
Frequenza del canale corrente.
6. Tasso di errore del segnale  
Mostra il tasso di errore. Maggiore è questo valore, più errori riceve. Per migliorare la ricezione, regolare la posizione dell'antenna.
7. Bitrate audio  
Questo è il bitrate audio del canale corrente.
8. Ora e data  
Questa è l'ora e la data correnti.





#### **ALTRE OPERAZIONI MENU DAB+**

Tenere premuto il pulsante MENU per accedere al controllo del menu. Quindi premere il pulsante  per diverse opzioni come descritto di seguito.

#### **Controllo intervallo dinamico (DRC)**

DRC può rendere i suoni più silenziosi più facili da sentire quando l'unità viene utilizzata in un ambiente rumoroso. Il livello DRC di una trasmissione viene impostato dall'emittente e trasmesso con il servizio. La modifica del valore DRC sull'unità consente di applicare un fattore di scala a questo livello. Ci sono tre livelli di compressione:

DRC alta: Compressione massima inviata con il servizio trasmesso  
DRC bassa: Impostato su 1/2 di quello del servizio trasmesso inviato  
DRC off: Nessuna compressione



1. Tenere premuto il pulsante MENU per accedere al controllo del menu.
2. Premere il pulsante  o  fino a quando sullo schermo compare "DRC" e quindi premere il pulsante ENTER.
3. Premere il pulsante  o  per selezionare il valore DRC e poi premere il tasto ENTER per confermare.
4. Premere ripetutamente il pulsante MENU per uscire dal controllo del menu.

Nota:

- non tutte le trasmissioni DAB+ sono in grado di utilizzare la funzione DRC. Se la trasmissione non supporta DRC, l'impostazione DRC nell'unità non avrà effetto.
- Dopo aver regolato il livello DRC, il suono potrebbe essere più forte.

## Eliminazione

Questa funzione rimuove le stazioni non valide.



1. Tenere premuto il pulsante MENU per accedere al controllo del menu.
2. Premere il pulsante  fino a quando sullo schermo compare "Prune" e quindi premere il pulsante ENTER.
3. Premere il pulsante  per selezionare "Yes" (Sì), quindi premere il pulsante ENTER per eliminare il dispositivo.
4. Premere ripetutamente il pulsante MENU per uscire dal controllo del menu.

## FUNZIONAMENTO RADIO FM

### Scansione automatica

1. Accendere l'unità in modalità FM.
2. Tenere premuto il pulsante SCAN per avviare la scansione automatica e salvare le stazioni disponibili (max.30 stazioni).

### Scansione manuale

1. Premere ripetutamente il pulsante  per sintonizzare una frequenza diversa, 0,05 MHz per passo.
2. In alternativa, premere e tenere premuto il pulsante  per ricercare automaticamente la stazione successiva disponibile.

### Memorizzazione delle preselezioni FM

È possibile salvare fino a 30 stazioni FM.

1. Sintonizzarsi sulla stazione che si desidera memorizzare.
2. Tenere premuto il pulsante PRESET, verrà visualizzato il "Preset Store" (Negozio Di Preset).
3. Premere il pulsante  per selezionare il numero di preselezione desiderato da memorizzare.
4. Premere il pulsante ENTER per memorizzare.

### Richiamo preimpostazioni FM memorizzate

1. Premere il pulsante PRESET, verrà visualizzato il "Preset Recall" (Richiamo delle preimpostazioni).
2. Premere il pulsante  per selezionare il numero di preselezione desiderato da richiamare.
3. Premere il pulsante ENTER per richiamare.

### Visualizzazione delle informazioni sulla stazione FM

Esistono diversi tipi di informazioni, come elencato di seguito. Per modificare le informazioni sul display, premere ripetutamente il pulsante INFO.



1. Testo radio  
Testo scorrevole che mostra informazioni sui titoli musicali o dettagli sui programmi forniti dalla stazione radio
2. Tipo di programma (PTY)

- 3. Tipo di programma fornito dall'emittente
- 3. Frequenza
- Frequenza del canale corrente
- 4. Tipo di audio
- Stereo o Mono
- 5. Ora
- Visualizza l'ora
- 6. Data
- Visualizza la data e l'anno

## **FUNZIONAMENTO MENU FM**

Tenere premuto il pulsante MENU per accedere al controllo del menu. Quindi premere il pulsante  per diverse opzioni come descritto di seguito.

### **Impostazioni Scansione**

1. Tenere premuto il pulsante MENU per accedere al controllo del menu.
2. Premere il pulsante  fino a quando sullo schermo compare "Scan setting" (Impostazioni scansione) e quindi premere il pulsante ENTER.
3. Premere il pulsante  per commutare tra "Solo stazioni forti" e "Tutte le stazioni". Premere il pulsante ENTER per confermare. Quando si seleziona "Strong stations only" (Solo stazioni forti), la scansione ignorerà le stazioni rumorose e catturerà solo le stazioni forti. Quando è selezionato "All stations" (Tutte le stazioni), tutte le stazioni possibili verranno catturate durante la scansione anche se è un po' rumoroso.
4. La prossima volta che si esegue la scansione, l'unità cercherà le stazioni in base a questa impostazione di scansione.

## **FUNZIONAMENTO CD**

### **Caricamento e riproduzione di un disco CD**

Aprire lo sportello del CD. Installare un disco con il lato dell'etichetta del CD rivolto verso l'alto. Chiudere lo sportello del CD. Premere il pulsante SOURCE in modalità CD. Dopo la lettura, inizierà automaticamente a giocare.

### **Controllo riproduzione/pausa**

Per mettere in pausa la riproduzione, premere il pulsante  RIPRODUZIONE/PAUSA. Premere di nuovo il pulsante per riprendere la riproduzione.

### **Controllo arresto**

Per arrestare la riproduzione, premere il pulsante  STOP.

### **Salta traccia**

Durante la riproduzione, premere il pulsante    per passare alla traccia precedente o successiva.

### Ricerca di musica ad alta velocità

Durante la riproduzione tenere premuto il pulsante    per avviare la ricerca ad alta velocità.

Quando si rilascia il pulsante    riprende la velocità di riproduzione normale.

### Riproduzione ripetuta / Riproduzione casuale

#### Modalità Disco CD

Durante la riproduzione, premere una volta il pulsante P-MODE, il display mostra "REP 1". La traccia corrente verrà riprodotta ripetutamente.

Quando si preme nuovamente il pulsante P-MODE, il display mostra "REP ALL". Tutti i brani verranno riprodotti ripetutamente.

Quando si preme nuovamente il pulsante P-MODE, il display mostra "RANDOM" (CASUALE). Tutti i brani verranno riprodotti in sequenza casuale.

Quando si preme nuovamente il pulsante P-MODE, il display mostra "INTRO". Tutte le tracce verranno riprodotte per pochi secondi solo all'inizio.

Quando si preme nuovamente il pulsante P-MODE, l'unità riprenderà la riproduzione normale.

#### Disco MP3

Durante la riproduzione, premere una volta il pulsante P-MODE, il display mostra "REP 1". La traccia corrente verrà riprodotta ripetutamente.

Quando si preme nuovamente il pulsante P-MODE, il display mostra "REP ALL". Tutti i brani verranno riprodotti ripetutamente.

Quando si preme nuovamente il pulsante P-MODE, il display mostra "REP DIR". Tutti i brani nella cartella corrente verranno riprodotti ripetutamente.

Quando si preme nuovamente il pulsante P-MODE, il display mostra "RANDOM" (CASUALE). Tutti i brani verranno riprodotti in sequenza casuale.





Quando si preme nuovamente il pulsante P-MODE, il display mostra "INTRO". Tutte le tracce verranno riprodotte per pochi secondi solo all'inizio.

Quando si preme nuovamente il pulsante P-MODE, l'unità riprenderà la riproduzione normale.

### Riproduzione programmata

#### Riproduzione con programmazione in modalità disco CD





Questa unità può essere programmata per riprodurre una sequenza di tracce selezionate.

1. In modalità stop premere il pulsante P-MODE, il display mostra il numero di programma "P01" e il numero di traccia lampeggiante.
2. Premere i pulsanti    per selezionare la traccia desiderata.
3. Premere il pulsante P-MODE per salvare la traccia desiderata.
4. Ripetere i passaggi 2-3 per programmare fino a 20 brani programmati.
5. Premere il pulsante RIPRODUZIONE/PAUSA  per avviare la riproduzione dei brani programmati.
6. Per cancellare la riproduzione del programma, premere due volte il pulsante STOP  o passare a un'altra

modalità.

7. Durante la riproduzione programmata è anche possibile eseguire l'operazione "Ripeti uno" o "Ripeti tutto", tuttavia la riproduzione introduttiva e casuale non è supportata.



### Riproduzione con programmazione in modalità disco MP3

1. In modalità stop premere il pulsante P-MODE, il display mostra il numero di programma "P01" e il numero di traccia / cartella lampeggiante.
2. Premere i pulsanti  o  per selezionare la traccia desiderata.
3. Premere il pulsante P-MODE per salvare la traccia desiderata.
4. Ripetere i passaggi 2-3 per programmare fino a 99 brani programmati.
5. Premere il pulsante RIPRODUZIONE/PAUSA  per avviare la riproduzione dei brani programmati.
6. Per cancellare la riproduzione del programma, premere due volte il pulsante STOP  o passare a un'altra modalità.
7. Durante la riproduzione programmata è anche possibile eseguire l'operazione "Ripeti uno" o "Ripeti tutto", tuttavia la riproduzione introduttiva e casuale non è supportata.

Nota:

- Oltre a riprodurre dischi audio CDDA, il dispositivo può riprodurre anche file MP3. Tuttavia, il file WMA e altri non sono supportati.
- Le cartelle o il numero di file sul disco che superano il limite supportato da questo prodotto non possono essere riprodotti.

### Riprendere la riproduzione

Dopo aver premuto il pulsante STOP  per interrompere la riproduzione, premere il pulsante RIPRODUZIONE/PAUSA  per continuare la riproduzione dal punto in cui è stata interrotta. Per annullare la ripresa della riproduzione, premere due volte il pulsante STOP .

Durante la programmazione della riproduzione, non è possibile riprendere la riproduzione.

### PROTEZIONE ANTIURTO

Il dispositivo dispone di una funzione di protezione elettronica antiurto per prevenire qualsiasi interruzione dell'uscita audio quando l'unità è soggetta a urti o vibrazioni durante la riproduzione del disco. Il buffer interno del dispositivo può fornire tipicamente 40 secondi durante la riproduzione di un disco CDDA e tipicamente 100 secondi durante la riproduzione di un disco CD-MP3 per la protezione dall'interruzione dell'uscita audio. Se il lettore è soggetto a urti o vibrazioni per un periodo di tempo prolungato fino a quando il buffer è pieno, si verificherà un'interruzione dell'uscita audio. È normale. Il suono riprenderà una volta che l'unità si sarà stabilizzata dagli urti o dalle vibrazioni.

Nota:

- La funzione anti-salto fornisce un'uscita audio continua quando l'unità è soggetta a urti o vibrazioni. Non compenserà gli errori derivanti dall'uso di dischi difettosi, graffiati o sporchi.



## BBS

È possibile migliorare l'effetto dei bassi della musica. Premere il pulsante BBS per alternare il potenziamento dei bassi tra ON e OFF.

## FUNZIONE MANTENIMENTO PULSANTE

Per evitare qualsiasi pressione accidentale del pulsante durante il funzionamento, l'unità ha una funzione di blocco del pulsante. Quando l'unità è accesa, impostare l'INTERRUTTORE HOLD su ON. Il simbolo di blocco verrà visualizzato sul display LCD. Per rilasciare il blocco dei pulsanti, farlo scorrere in posizione OFF

## FUNZIONAMENTO MENU DI SISTEMA





Tenere premuto il pulsante MENU per accedere al controllo del menu. Premere il pulsante  fino a quando sullo schermo compare "System" (Sistema) e quindi premere il pulsante ENTER. Premere il pulsante  per diverse opzioni come descritto di seguito.



## Impostazione dell'ora

Questa configurazione consente di impostare 4 diverse modalità di visualizzazione. Sono:





- Impostazione Ora/Data
- Aggiornamento automatico
- Impostazione 12/24 ore
- Impostazione formato data

### Impostazione Ora/Data





1. Accendere l'unità in modalità DAB o modalità FM.
2. Tenere premuto il pulsante MENU per accedere al controllo del menu.
3. Premere il pulsante  fino a quando sullo schermo compare "System" (Sistema) e quindi premere il pulsante ENTER.
4. Premere il pulsante  fino a quando sullo schermo compare "Time" (Ora) e quindi premere il pulsante ENTER.
5. Premere il pulsante  fino a quando sullo schermo compare "Set Time/Date" (Impostazione Ora/Data) e quindi premere il pulsante ENTER.
6. Le cifre dell'ora lampeggeranno. Premere il pulsante  per modificare il valore dell'ora e quindi premere il pulsante ENTER.

7. Le cifre dei minuti lampeggeranno. Premere il pulsante  per modificare il valore dei minuti e quindi premere il pulsante ENTER.
8. Se è impostata la visualizzazione a 12 ore, “AM” o “PM” lampeggerà. Premere il pulsante  per impostare AM o PM e poi premere il tasto ENTER per confermare.
9. Quindi il dispositivo chiederà di impostare la data. Seguire le procedure simili elencate sopra per completare l'impostazione di giorno, mese e anno.
10. Premere ripetutamente il pulsante MENU per uscire dal controllo del menu.

### **Aggiornamento Automatico**









1. Accendere l'unità in modalità DAB o modalità FM.
2. Tenere premuto il pulsante MENU per accedere al controllo del menu.
3. Premere il pulsante  fino a quando sullo schermo compare “System” (Sistema) e quindi premere il pulsante ENTER.
4. Premere il pulsante  fino a quando sullo schermo compare “Time” (Ora) e quindi premere il pulsante ENTER.
5. Premere il pulsante  fino a quando sullo schermo compare “Auto update” (Aggiornamento automatico) e quindi premere il pulsante ENTER.
6. Premere il pulsante  per commutare tra
  - Aggiorna da qualsiasi: L'ora e la data verranno aggiornate dalla trasmissione DAB o FM
  - Aggiornamento da DAB: L'ora e la data verranno aggiornate solo dalla trasmissione DAB
  - Aggiornamento da FM: L'ora e la data verranno aggiornate solo dalla trasmissione FM
  - Nessun aggiornamento: L'ora e la data non verranno mai aggiornate dalla trasmissione
7. Selezionare l'ora e la data desiderata e quindi premere ENTER per confermare.
8. Premere ripetutamente il pulsante MENU per uscire dal controllo del menu.

### **Impostazione visualizzazione 12/24 ore**

1. Accendere l'unità in modalità DAB o modalità FM.
2. Tenere premuto il pulsante MENU per accedere al controllo del menu.
3. Premere il pulsante  fino a quando sullo schermo compare “System” (Sistema) e quindi premere il pulsante ENTER.
4. Premere il pulsante  fino a quando sullo schermo compare “Time” (Ora) e quindi premere il pulsante ENTER.
5. Premere il pulsante  fino a quando sullo schermo compare “Set 12/24 hour” (Impostazione 12/24 ore) e quindi premere il pulsante ENTER.
6. Premere il pulsante  per commutare tra la visualizzazione 12 o 24 ore. Selezionare l'ora e la data desiderata e quindi premere ENTER per confermare.
7. Premere ripetutamente il pulsante MENU per uscire dal controllo del menu.







### **Impostazione formato data**

1. Accendere l'unità in modalità DAB o modalità FM.

2. Tenere premuto il pulsante MENU per accedere al controllo del menu.
3. Premere il pulsante  o  fino a quando sullo schermo compare "System" (Sistema) e quindi premere il pulsante ENTER.
4. Premere il pulsante  o  fino a quando sullo schermo compare "Time" (Ora) e quindi premere il pulsante ENTER.
5. Premere il pulsante  o  fino a quando sullo schermo compare "Set date format" (Impostare il formato della data) e quindi premere il pulsante ENTER.
6. Premere il pulsante  o  per commutare tra la visualizzazione della data "GG-MM-AAAA" o "MM-GG-AAAA". Selezionare l'ora e la data desiderata e quindi premere ENTER per confermare.
7. Premere ripetutamente il pulsante MENU per uscire dal controllo del menu.





### **Impostazione della lingua**

È possibile impostare la lingua desiderata del dispositivo.

1. Accendere l'unità in modalità DAB+ o modalità FM.
2. Tenere premuto il pulsante MENU per accedere al controllo del menu.
3. Premere il pulsante  o  fino a quando sullo schermo compare "System" (Sistema) e quindi premere il pulsante ENTER.
4. Premere il pulsante  o  fino a quando sullo schermo compare "Language" (Lingua) e quindi premere il pulsante ENTER.
5. Premere il pulsante  o  per commutare tra le diverse lingue. Selezionare la lingua desiderata e quindi premere ENTER per confermare.
6. Premere ripetutamente il pulsante MENU per uscire dal controllo del menu.



### **Controllo della versione del software**





È possibile controllare la versione del software del dispositivo.

1. Accendere l'unità in modalità DAB+ o modalità FM.
2. Tenere premuto il pulsante MENU per accedere al controllo del menu.
3. Premere il pulsante  o  fino a quando sullo schermo compare "System" (Sistema) e quindi premere il pulsante ENTER.
4. Premere il pulsante  o  fino a quando sullo schermo compare "SW version" (Versione SW) e quindi premere il pulsante ENTER per mostrare il numero della versione del software.
5. Premere ripetutamente il pulsante MENU per uscire dal controllo del menu.

### **Ripristino di fabbrica**

Con questa funzione è possibile riportare il dispositivo alle impostazioni di fabbrica.

1. Accendere l'unità in modalità DAB+ o modalità FM.
2. Tenere premuto il pulsante MENU per accedere al controllo del menu.
3. Premere il pulsante  o  fino a quando sullo schermo compare "System" (Sistema) e quindi premere il pulsante ENTER.

4. Premere il pulsante   fino a quando sullo schermo compare "Factory Reset" (Ripristino di fabbrica) e quindi premere il pulsante ENTER.
5. Premere il pulsante   fino a quando sullo schermo compare "Yes" (Sì) e quindi premere il pulsante ENTER.

#### **RISPARMIO ENERGETICO DELLA BATTERIA**

Per ridurre il consumo della batteria, quando l'unità è in modalità CD ed è messa in pausa o non riproduce per più di un minuto, entrerà automaticamente in modalità standby.

### **Nessuna alimentazione**

- Assicurarsi che l'unità sia accesa e che la batteria sia completamente carica.

### **Nessun suono in uscita**

- Alzare il volume.

### **Disco in posizione ma l'unità non funziona**

- Assicurarsi che l'etichetta del disco sia rivolta verso l'alto.
- Assicurarsi che il disco sia pulito.
- È possibile attivare la modalità PAUSA, disattivarla.
- Il disco potrebbe essere danneggiato o sporco; controllare e pulire il disco.

### **Ricezione DAB+/FM**

- Assicurarsi che il cavo degli auricolari (antenna) sia completamente esteso.
- Le interferenze elettriche in casa possono causare una cattiva ricezione. Allontanare l'unità da essi (soprattutto quelli con motori e trasformatori).

### **Interferenza sonora proveniente dalla cuffia**

- Allontanare qualsiasi dispositivo wireless (telefono cellulare, dispositivo Bluetooth ecc.) dal dispositivo.

## SPECIFICHE TECNICHE

Gamma di radiofrequenze DAB+	174,928 - 239,2 MHz
Gamma di radiofrequenze FM	87,5 - 108 MHz
Ingresso alimentazione CC	5V CC, 1000mA
Protezione antiurto	40 secondi tipici per CDDA, 100 secondi tipici per CD-MP3
Batteria	Batteria ricaricabile agli ioni di litio da 3,7 V 1000 mAh incorporata
Uscita cuffia	Jack stereo 3,5 mm
Temperatura operativa	0°C - +40°C
Dimensioni unità (L x P x A)	143 x 143 x 30 mm
Peso totale	0,24 kg

- La specifica si presenta solo come riferimento. Il valore del peso e delle dimensioni sono approssimativi.
- Il nostro prodotto viene continuamente migliorato e le specifiche e la funzione possono essere modificate senza preavviso.

## GARANZIA

Lenco offre assistenza e garanzia in conformità con la legge europea, il che significa che in caso di riparazioni (sia durante che dopo il periodo di garanzia) è necessario contattare il rivenditore locale.

Nota importante: Non è possibile inviare direttamente a Lenco i prodotti da riparare.

Nota importante: Qualora l'unità venga aperta o manomessa in qualsiasi modo da un centro di assistenza non riconosciuto, la garanzia decade.

Questo dispositivo non è adatto per l'uso professionale. Qualora l'unità venga utilizzata per scopi professionali, tutti gli obblighi del produttore derivanti dalla garanzia sono nulli.

## ESCLUSIONE DI RESPONSABILITÀ

Il firmware e/o i componenti hardware vengono aggiornati regolarmente. Pertanto, è possibile che alcune parti relative a istruzioni, specifiche e immagini contenute nella presente documentazione siano diverse da quanto riscontrato nel singolo caso. Tutte le descrizioni incluse in questa guida sono fornite a puro titolo illustrativo e non si applicano necessariamente alla specifica situazione. Nessun diritto legale o contrattuale può derivare dalle descrizioni contenute nel presente libretto di istruzioni.

### SMALTIMENTO DEL VECCHIO DISPOSITIVO



Questo simbolo indica che in Europa è vietato gettare il relativo prodotto elettrico o batteria tra i rifiuti domestici. Per il corretto smaltimento a fine vita del prodotto e della batteria, attenersi alle vigenti normative locali per il trattamento dei rifiuti da apparecchiature elettriche ed elettroniche e delle batterie. In tal modo si contribuisce a salvaguardare le risorse naturali e a migliorare gli standard per la protezione dell'ambiente nel trattamento dei rifiuti da apparecchiature elettriche ed elettroniche (Direttiva RAEE).

### MARCHIO CE

Con la presente, Lenco Benelux B.V., Thermiekstraat 1a, 6361 HB Nuth, Paesi Bassi, dichiara che questo prodotto è conforme ai requisiti essenziali della Direttiva europea.

La dichiarazione di conformità può essere richiesta inviando un'e-mail a [techdoc@commaxxgroup.com](mailto:techdoc@commaxxgroup.com)



### ASSISTENZA

Per ulteriori informazioni e accesso all'helpdesk, visitare il sito [www.lenco.com](http://www.lenco.com)

Lenco Benelux BV, Thermiekstraat 1a, 6361 HB, Nuth, Paesi Bassi.