

Lenco

Model SCD-720



**User Manual - Portable Boombox with DAB+ / FM radio,
Bluetooth, CD, cassette and USB Player
DRAAGBARE BOOMBOX MET DAB+ / FM-RADIO, BLUETOOTH®, CD-,
CASSETTE- EN USB-SPELER**

**Bedienungsanleitung – Tragbare Boombox mit DAB+ - und FM-Radio,
Bluetooth, CD- und USB-Player sowie Kassettenlaufwerk
Mode d'emploi - Boombox portable avec radio DAB+ / FM, Bluetooth,
CD, cassette et lecteur USB**

**Manual de usuario – Radiocasete portátil con radio DAB+ / FM,
Bluetooth, CD, casete y reproductor USB**



INDEX

English	3
Nederlands	20
Deutsch	37
Français	55
Español	72

ENGLISH



CAUTION:

Usage of controls or adjustments or performance of procedures other than those specified herein may result in hazardous radiation exposure.

PRECAUTIONS BEFORE USE

KEEP THESE INSTRUCTIONS IN MIND:

1. Do not cover or block any ventilation openings. When placing the device on a shelf, leave 5 cm (2") free space around the whole device.
2. Install in accordance with the supplied user manual.
3. Keep the device away from heat sources such as radiators, heaters, stoves, candles and other heat-generating products or naked flame. The device can only be used in moderate climates. Extremely cold or warm environments should be avoided. Working temperature between 0° and 35°C.
4. Avoid using the device near strong magnetic fields.
5. Electrostatic discharge can disturb normal usage of this device. If so, simply reset and restart the device following the instruction manual. During file transmission, please handle with care and operate in a static-free environment.
6. Warning! Never insert an object into the product through the vents or openings. High voltage flows through the product and inserting an object can cause electric shock and/or short circuit internal parts. For the same reason, do not spill water or liquid on the product.
7. Do not use in wet or moist areas such as bathrooms, steamy kitchens or near swimming pools.
8. The device shall not be exposed to dripping or splashing and make sure that no objects filled with liquids, such as vases, are placed on or near the apparatus.
9. Do not use this device when condensation may occur. When the unit is used in a warm wet room with damp, water droplets or condensation may occur inside the unit and the unit may not function properly; let the unit stand in power OFF for 1 or 2 hours before turning on the power: the unit should be dry before getting any power.
10. Although this device is manufactured with the utmost care and checked several times before leaving the factory, it is still possible that problems may occur, as with all electrical appliances. If you notice smoke, an excessive build-up of heat or any other unexpected phenomena, you should disconnect the plug from the main power socket immediately.
11. This device must operate on a power source as specified on the specification label. If you are not sure of the type of power supply used in your home, consult your dealer or local power company.
12. Keep away from animals. Some animals enjoy biting on power cords.
13. To clean the device, use a soft dry cloth. Do not use solvents or petrol based fluids. To remove severe stains, you may use a damp cloth with dilute detergent.
14. The supplier is not responsible for damage or lost data caused by malfunction, misuse, modification of the device or battery replacement.
15. Do not interrupt the connection when the device is formatting or transferring files. Otherwise, data may be corrupted or lost.
16. If the unit has USB playback function, the USB memory stick should be plugged into the unit directly. Don't use an USB extension cable because it can cause interference resulting in failing of data.
17. The rating label has been marked on the bottom or back panel of the device.
18. This device is not intended for use by people (including children) with physical, sensory or mental disabilities, or a lack of experience and knowledge, unless they're under supervision or have received instructions about the correct use of the device by the person who is responsible for their safety.
19. This product is intended for non professional use only and not for commercial or industrial use.
20. Make sure the unit is adjusted to a stable position. Damage caused by using this product in an unstable position vibrations or shocks or by failure to follow any other warning or precaution contained within this user manual will not be covered by warranty.
21. Never remove the casing of this device.
22. Never place this device on other electrical equipment.
23. Do not allow children access to plastic bags.
24. Only use attachments/accessories specified by the manufacturer.

- 
25. Refer all servicing to qualified service personnel. Servicing is required when the device has been damaged in any way, such as the power supply cord or the plug, when liquid has been spilled or objects have fallen into the device, when the device has been exposed to rain or moisture, does not operate normally, or has been dropped.
26. Long exposure to loud sounds from personal music players may lead to temporary or permanent hearing loss.
27. If the product is delivered with power cable or AC power adaptor:
- If any trouble occur, disconnect the AC power cord and refer servicing to qualified personnel.
 - Don't step on or pinch the power adaptor. Be very careful, particularly near the plugs and the cable's exit point. Do not place heavy items on the power adaptor, which may damage it. Keep the entire device out of children's reach! When playing with the power cable, they can seriously injure themselves.
 - Unplug this device during lightning storms or when unused for a long period.
 - The socket outlet must be installed near the equipment and must be easily accessible.
 - Do not overload ac outlets or extension cords. Overloading can cause fire or electric shock.
 - Devices with class 1 construction should be connected to a main socket outlet with a protective earthed connection.
 - Devices with class 2 construction do not require a earthed connection.
 - Always hold the plug when pulling it out of the main supply socket. Do not pull the power cord. This can cause a short circuit.
 - Do not use a damaged power cord or plug or a loose outlet. Doing so may result in fire or electric shock.
28. If the product contains or is delivered with a remote control containing coin/cell batteries:
- Warning:
- "Do not ingest battery, Chemical Burn Hazard" or equivalent working.
 - [The remote control supplied with] This product contains a coin/button cell battery. If the battery is swallowed, it can cause severe internal burns in just 2 hours and can lead to death.
 - Keep new and used batteries away from children.
 - If the battery compartment does not close securely, stop using the product and keep it away from children.
 - If you think batteries might have been swallowed or placed inside any part of the body, seek immediate medical attention.
29. Caution about the use of Batteries:
- Danger of explosion if battery is incorrectly replaced. Replace only with the same or equivalent type.
 - Battery cannot be subjected to high or low extreme temperatures, low air pressure at high altitude during use, storage or transportation.
 - Replacement of a battery with an incorrect type that can result in an explosion or the leakage of flammable liquid or gas.
 - Disposal of a battery into fire or a hot oven, or mechanically crushing or cutting of a battery, that can result in an explosion.
 - Leaving a battery in an extremely high temperature surrounding environment that can result in an explosion or that leakage of flammable liquid or gas.
 - A battery subjected to extremely low air pressure that may result in an explosion or the leakage of flammable liquid or gas.
 - Attention should be drawn to the environmental aspects of battery disposal.
- 

INSTALLATION:

- Unpack all parts and remove protective material.
- Do not connect the unit to the mains before checking the mains voltage and before all other connections have been made.



WARNING FOR CD / DVD PLAYER:

Class 1 Laser Product

<p>CLASS 1 LASER PRODUCT APPAREIL À LASER DE CLASSE 1 PRODUCO LASER DE CLASE 1</p>	<p>CAUTION INVISIBLE LASER RADIATION WHEN OPEN AND INTERLOCKS DEFEATED AVOID EXPOSURE TO BEAM</p>	
--	---	--

This product contains a low power laser device

WARNING: DO NOT TOUCH THE LENS.

	<p>WARNING: When participating in the traffic listening to a personal music player can make the listener less aware of potential dangers such as approaching cars.</p>
	<p>WARNING: To prevent possible hearing damage, do not listen at high volume levels for long periods.</p>









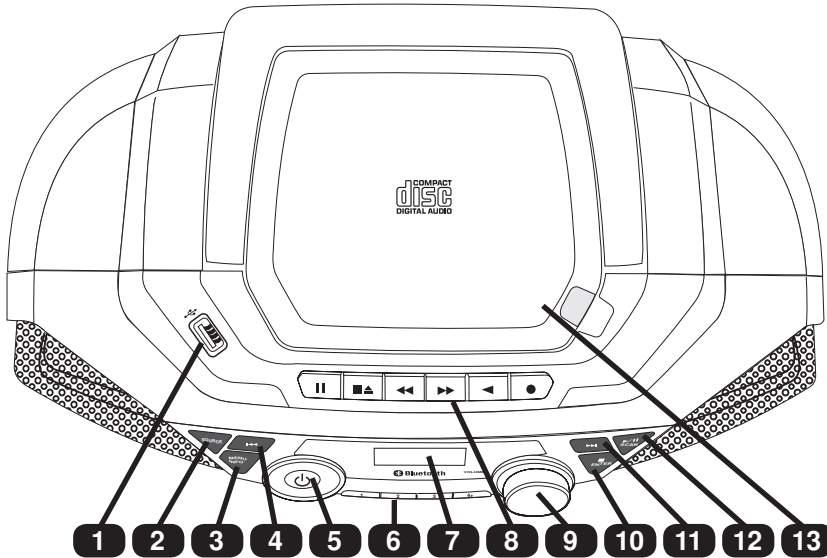

ACCESSORIES:

- Power cord
- Remote control
- Instruction manual



OVERVIEW



1. USB input: Input for USB stick
2. SOURCE:  Press this key to choose different modes: DAB+/FM/CD/USB/BLUETOOTH/CASSETTE TAPE/AUX IN.
3. MENU / INFO: DAB+: Press to display station information.
Press and hold to enter the Menu for setting change. Press  or  to select menu item.
FM: Press to display station information.
Press and hold to enter the Menu for setting change. Press  or  to select menu item.
4. PREVIOUS : DAB+: Press to display the previous station information.
FM: Short press to tune to a different frequency. Press and hold to scan the previous available station.
CD/USB/BT: Press to search to the previous track.
5. POWER : Press to turn on the unit. Press again to turn off and go to Standby mode.
6. NUMERIC BUTTONS: 
DAB+/FM: Press these buttons will recall the stored radio station directly. Press and hold to save the radio station.
CD/USB: Press the REPEAT button to change to different repeat playback operation. Press the PROGRAM button to setup the program playback operation. Press the FOLDER button to change the folder (only for MP3).
BT: Press and hold the PAIR button will disconnect the current connection and start to search another new Bluetooth device.
7. DISPLAY: Display the unit operation status and information.
8. CASSETTE CONTROL BUTTONS: (PAUSE / STOP/EJECT / FORWARD / REWIND / PLAY / RECORD)
9. VOLUME: Adjust the main volume.
10. STOP  / ENTER: DAB+ / FM: Press to select the change setting in the menu operation.
CD / USB: Press to stop the playback.
11. NEXT : DAB+: Press to display the next station information.
FM: Short press to tune to a different frequency. Press and hold to scan the next available station.
CD/USB/BT: Press to search to the next track.
12. PLAY-PAUSE/SCAN : DAB+: Press to start auto scanning all the available DAB+ stations.
FM: Short press to toggle between stereo and mono audio. Press and hold to start auto scanning all the available FM stations.
CD/USB/BT: Press to toggle between pause and resume playback.
13. CD Disc compartment door
14. Cassette tape compartment door
15. Bass port
16. Loudspeaker
17. Carrying handle

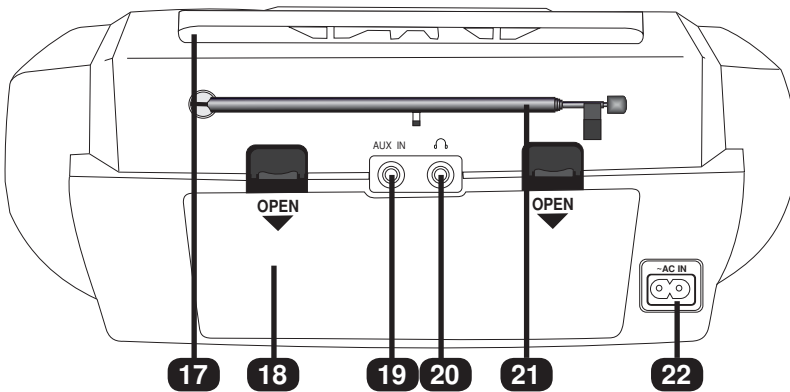
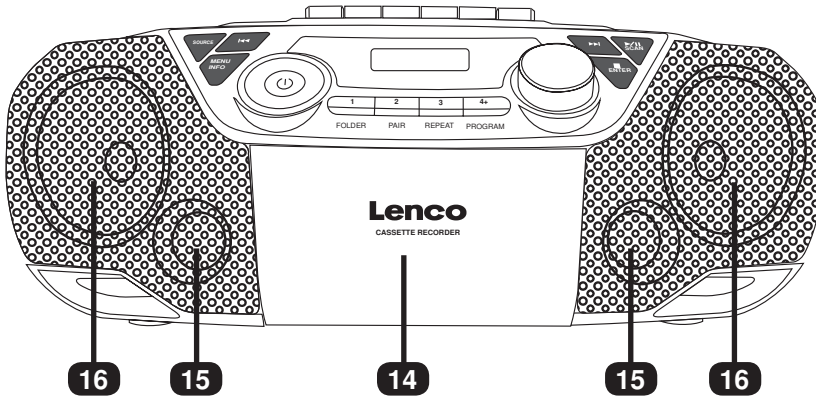

- 18. Battery compartment door
- 19. AUX IN: Connect to external audio player
- 20. Headphone out: Connect to the external headphone
- 21. Antenna: The antenna should be extended to ensure a good DAB+ / FM reception
- 22. ~AC in: Connect the power cord to this jack

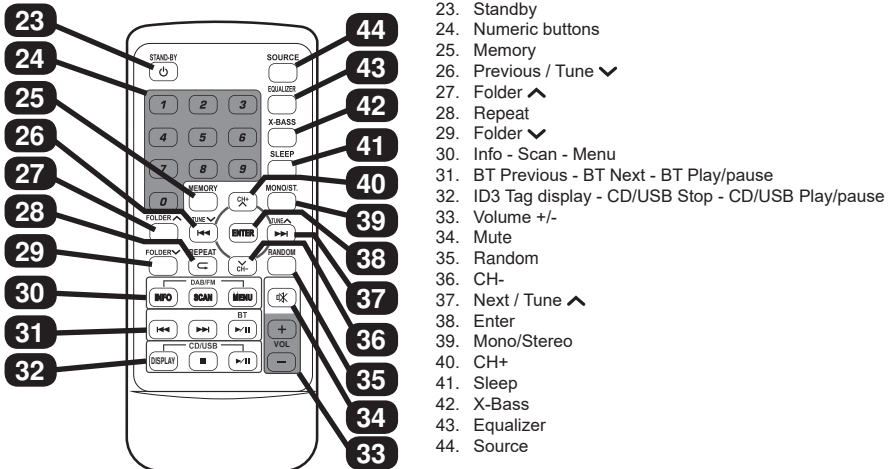

- 23. Standby
- 24. Numeric buttons
- 25. Memory
- 26. Previous / Tune ✓
- 27. Folder ^
- 28. Repeat
- 29. Folder v
- 30. Info - Scan - Menu
- 31. BT Previous - BT Next - BT Play/pause
- 32. ID3 Tag display - CD/USB Stop - CD/USB Play/pause
- 33. Volume +/-
- 34. Mute
- 35. Random
- 36. CH-
- 37. Next / Tune ^
- 38. Enter
- 39. Mono/Stereo
- 40. CH+
- 41. Sleep
- 42. X-Bass
- 43. Equalizer
- 44. Source

BATTERY INSERT

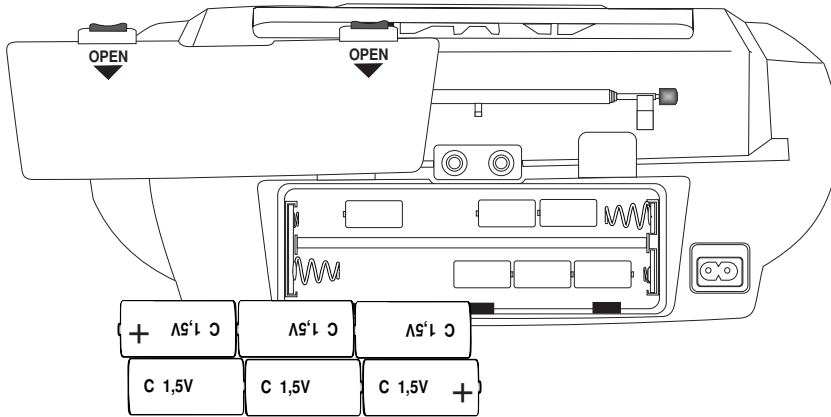

BATTERY OPERATION:

For DC operation, firstly remove the AC plug from the AC outlet and disconnect the AC cord from the ~ AC IN jack. Remove the battery compartment door at the rear of the unit. Install 6pcs UM-2 (LR14) C size batteries (NOT supplied) according to the polarity markings shown inside of the compartment. Install the battery compartment door.

Note:

- Since the unit draws a little power from the batteries in standby mode, remove the batteries if the unit is not going to be used for a long time.
- Since the unit is at power saving status when it is in battery stand by mode, you can ONLY use the unit's STANDBY button by press and hold it more than 5 seconds to turn on the unit. To turn off, press the STANDBY button again.

REMOTE CONTROL OPERATION:

A CR2025 battery is already installed in the remote control unit. Before using, pull out the battery insulation sheet as shown on the left.

To replace a new battery, please refer to the figure shown on the left. When inserting a battery, be sure to do so in the proper direction.

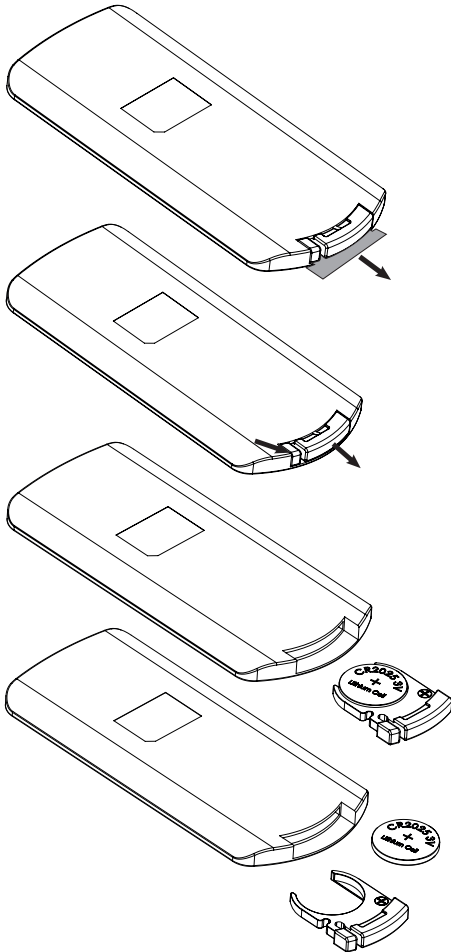

EAR/HEADPHONE USE

On the back site of the SCD-720 you will find the headphone connection.

Use a ear set or headphone with 3, 5mm stereo jack to connect the headphone to the SCD-720.

If you put in the 3,5mm stereo jack the speakers of the SCD-720 will turned off.

Only the headphone will work now.

You can control the volume by the volume knob. All other functions are the same as normal use without headset connected.

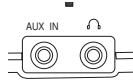

POWER ON THE SCD-720

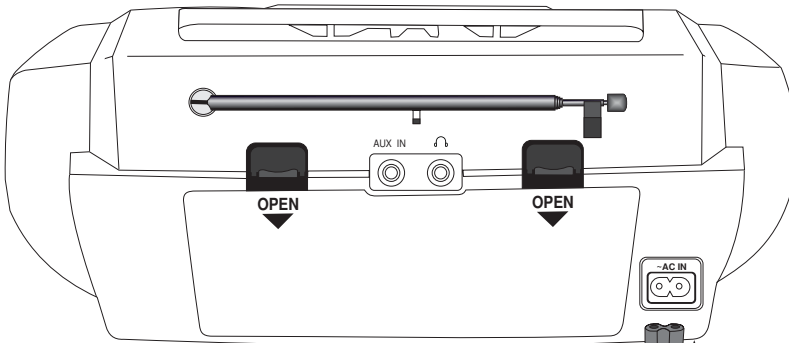

Connect the SCD-720 with the power cable to the AC outlet.
If you connect the power cable into the SCD-720, the battery power will be automatically shut down.

Press the **STANDBY** button to turn on the unit.
To turn off, press the **STANDBY** button again.



With the **SOURCE** button you can select input source
You can selected:

DAB+ RADIO
FM RADIO
CD
USB
BLUETOOTH
TAPE (CASSETTE)
AUDIO IN (AUX)

VOLUME CONTROL:
Rotate the **VOLUME** knob to change the volume.

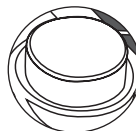

DAB+ RADIO

Adjusting the Antenna

The antenna at the rear panel of the unit should be fully extended to ensure a good DAB+ / FM reception. Alter the antenna position for the best reception.

DAB+ OPERATION

The first time the DAB+ mode is selected, it will automatically scan for available DAB+ stations. Wait until the scanning has finished. The display will show the scanning progress. After scanning it will tune to the first station.



The available stations in a certain reception band will be shown in the display. In case of weak reception, the station may falter or give no sound. Try to move the receiver or rotate the antenna so that the weak DAB+ signal comes in without faltering (station names are still shown when the signal is weak).

Auto Scan

1. Turn on the unit in DAB+ mode.
2. Press and hold the **SCAN** button (or press the **SCAN** button on the remote control) to start auto scanning the available stations.

Manual Scan

By using the manual scan operation, it can help you to adjust the antenna or search station that is missed while auto scanning.

1. Turn on the unit in DAB+ mode.
2. Press and hold the **MENU** button (or press the **MENU** button on the remote control) to access the menu control.
3. Press the **◀◀** or **▶▶** button until "Manual" is displayed and then press the **ENTER** button.
4. Press the **◀◀** or **▶▶** button to select the desired channel (e.g. 12C 227.360MHz) (Selection between 5A and 13F).
5. Press the **ENTER** button to confirm.
6. To select another channel (5A~13F), press the **◀◀** or **▶▶** button and then press the **ENTER** button to confirm.
7. When the station is found, press the **ENTER** button to select.
8. To quit manual scan, press the **MENU** button.

Tuning

After scanning all the available DAB stations, press the **◀◀** or **▶▶** button to display and navigate the station list. Then press the **ENTER** button to tune to this station within a few seconds.

Storing DAB+ Presets

You can save up to 20 DAB+ stations.

To use the unit buttons to store the preset:

1. Tune to the station you wish to store.
2. To save it to the preset 1 or 2 or 3, press and hold the numeric button respectively. Then it will save to that preset number.
3. To save it to other preset channel from 4 to 20, press and hold the numeric button "4". "Store" will be displayed.
4. Press the **◀◀** or **▶▶** button to select the desired preset number to store.
5. Press the **ENTER** to store.

To use the remote control button to store the preset:

1. Tune to the station you wish to store.
2. Press and hold the **MEMORY** button, "Store" will be displayed.
3. Press the **◀◀** or **▶▶** button to select the desired preset number to store.
4. Press the **ENTER** to store.



Recall Stored DAB+ Presets

To use the unit buttons to recall the preset:

1. To recall the preset channel 1 or 2 or 3, press the numeric button respectively. Then it will tune to that preset channel.
2. To recall other preset channel from 4 to 20, press the numeric button "4". "Recall" will be displayed.
3. Press the **◀◀** or **▶▶** button to select the desired preset number to recall.
4. Press the **ENTER** to recall.

To use the remote control button to recall the preset:

1. Press the **MEMORY** button, "Recall" will be displayed.
2. Press the **◀◀** or **▶▶** button to select the desired preset number to recall.
3. Press the **ENTER** to recall.





Displaying DAB+ Station Information

There are several types of information as listed below. To change the display information, press the **INFO** button repeatedly.

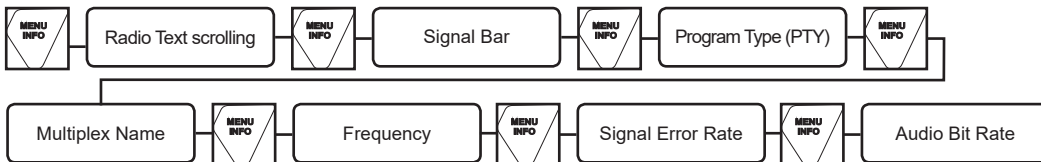

1. Radio Text scrolling: Shows music titles or program details provided by the broadcaster.
2. Signal Bar: Transmission signal level. The more characters are displayed, the stronger the signal being received. To improve the reception adjust the antenna position.
3. Program Type (PTY): Type of program provided by the broadcaster.
4. Multiplex Name: Displays name of multiplex to which the current station belongs.
5. Frequency: Current channel frequency.
6. Signal Error Rate: Shows the error rate. The larger this value, the more errors it receives. To improve the reception, adjust the antenna position.
7. Audio Bit Rate: This is the current channel audio Bitrate.

OTHER DAB+ MENU OPERATION

Press and hold the **MENU** button (or press the **MENU** button on the remote control) to access the menu control. Then press the **◀◀** or **▶▶** button for different options as described below.

Dynamic Range Control (DRC) (see Note.)

DRC can make quieter sounds easier to hear when the unit is used in a noisy environment. The DRC level of a broadcast is set by the broadcaster and transmitted with the service. Changing the DRC value on your unit enables you to apply a scaling factor to this level.

There are three levels of compression:

- DRC high: Maximum compression as sent with the transmitted service
- DRC low: Set to 1/2 that of the sent transmitted service
- DRC off: No compression

1. Press and hold the **MENU** button (or press the **MENU** button on the remote control) to access the menu control.
2. Press the **◀◀** or **▶▶** button until "DRC" is displayed and then press the **ENTER** button.
3. Press the **◀◀** or **▶▶** button to select the DRC value and then press the **ENTER** to confirm.
4. Press the **MENU** button to exit the menu control.

Note:

- Not all DAB+ broadcasts are able to use DRC function. If the broadcast does not support DRC then the DRC setting in the unit will have no effect.
- After you have adjusted the DRC level the sound may be louder.

Prune

This function removes inactive stations.

1. Press and hold the **MENU** button (or press the **MENU** button on the remote control) to access the menu control.
2. Press the **◀◀** or **▶▶** button until "Prune" is displayed and then press the **ENTER** button.
3. Press the **◀◀** or **▶▶** button to select "Yes" and then press the **ENTER** button to prune the unit.
4. Press the **MENU** button to exit the menu control.



FM RADIO

Adjusting the Antenna

The antenna at the rear panel of the unit should be fully extended to ensure a good DAB+ / FM reception. Alter the antenna position for the best reception.

FM RADIO OPERATION

Auto Scan

1. Turn on the unit in FM mode.
2. Press and hold the **SCAN** button to start auto-scanning and saving the available stations (max. 20 storage).

Manual Scan

1. Press the **◀▶** or **▶▶** button repeatedly to tune to a different frequency.
2. Alternatively press and hold the **◀▶** or **▶▶** button to automatically search to the next available station.

Storing FM Presets

You can save up to 20 FM stations.

To use the unit buttons to store the preset:

1. Tune to the station you wish to store.
2. To save it to the preset 1 or 2 or 3, press and hold the numeric button respectively. Then it will save to that preset number.
3. To save it to other preset channel from 4 to 20, press and hold the numeric button "4". "Store" will be displayed.
4. Press the **◀▶** or **▶▶** button to select the desired preset number to store.
5. Press the **ENTER** to store.

To use the remote control button to store the preset:

1. Tune to the station you wish to store.
2. Press and hold the **MEMORY** button, "Store" will be displayed.
3. Press the **◀▶** or **▶▶** button to select the desired preset number to store.
4. Press the **ENTER** to store.



Recall Stored FM Presets

To use the unit buttons to recall the preset:

1. To recall the preset channel 1 or 2 or 3, press the numeric button respectively. Then it will tune to that preset channel.
2. To recall other preset channel from 4 to 20, press the numeric button "4". "Recall" will be displayed.
3. Press the **◀▶** or **▶▶** button to select the desired preset number to recall.
4. Press the **ENTER** to recall.

To use the remote control button to recall the preset:

1. Press the **MEMORY** button, "Recall" will be displayed.
2. Press the **◀▶** or **▶▶** button to select the desired preset number to recall.
3. Press the **ENTER** to recall.



Stereo/Force Mono Selection

When receiving a Stereo FM radio station, press the **▶||** button on the unit (or **MONO/ST.** button on the remote control) will switch between stereo audio and force mono audio.

Displaying FM Station Information

There are several types of information as listed below. To change the display information press the **INFO** button repeatedly.

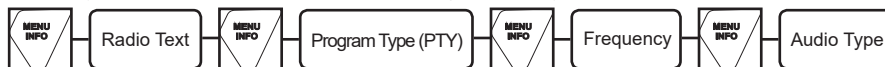

1. Radio Text: Scrolling text which shows information about music titles or program details provided by the radio station
2. Program Type (PTY): Type of program provided by the broadcaster
3. Frequency: Current channel frequency
4. Audio Type: Stereo or Mono

OTHER FM MENU OPERATION

Press and hold the **MENU** button (or press the **MENU** button on the remote control) to access the menu control. Then press the **◀▶** or **▶▶** button for different options as described on next page.



Scan Setting

1. Press and hold the **MENU** button (or press the **MENU** button on the remote control) to access the menu control.
2. Press the **◀◀** or **▶▶** button until "Scan" is displayed and then press the **ENTER** button.
3. Press the **◀◀** or **▶▶** button to toggle between "Strong" and "All" and then press the **ENTER** button confirm. When the "Strong" is selected, only the strong stations are detected. Scanning will ignore the noisy stations. When "All" is selected, all stations will be detected during FM scanning even if the radio station is a bit noisy.
4. The next time doing a FM scan the unit will search for the stations based on this confirmed setting.

Audio Setting

1. Press and hold the **MENU** button (or press the **MENU** button on the remote control) to access the menu control.
2. Press the **◀◀** or **▶▶** button until "Audio" is displayed and then press the **ENTER** button.
3. Press the **◀◀** or **▶▶** button to toggle between "Stereo" or "Mono" selection and then press the **ENTER** button confirm.

CD/USB OPERATION

Loading and Playing CD Disc

Open the CD door. Install a disc with the CD label side facing up. Close the CD door. Press the **SOURCE** button to CD mode. After reading, the total number of tracks will be shown on the display and it will automatically start to play.

Reading and Playing USB Device

Insert a USB device into the USB input jack. Press the **SOURCE** button to USB mode. After reading the total number of tracks will be shown on the display. It will automatically start to play.

Play/Pause Control

To pause playback press the **▶/||** button. Press the button again to resume playback.

Stop Control

To stop playback press the **■** button.

Skip Track

During playback press the **◀◀** or **▶▶** button to skip to the previous or next track.

High Speed Music Search

During playback press & hold the **◀◀** or **▶▶** button to start high speed searching. When you release the **◀◀** or **▶▶** button normal speed playback will resume.

Repeat Play / Random Play

CD Disc mode

During playback press the **REPEAT** button once, the display shows "REP.ONE". The current track will be played repeatedly. When pressing the **REPEAT** button again, the display shows "REP.ALL". All tracks will be played repeatedly. When pressing the **REPEAT** button again, the display shows "RANDOM". All tracks will be played in random sequence. When pressing the **REPEAT** button again, the unit will resume to normal playback.

MP3 Disc or MP3 USB mode

During playback press the **REPEAT** button once, the display shows "REP.ONE". The current track will be played repeatedly. When pressing the **REPEAT** button again, the display shows "REP.ALBUM". All tracks in the current folder will be played repeatedly. When pressing the **REPEAT** button again, the display shows "REP.ALL". All tracks will be played repeatedly. When pressing the **REPEAT** button again, the display shows "RANDOM". All tracks will be played in random sequence. When pressing the **REPEAT** button again, the unit will resume to normal playback.

Programmed Playback

CD Disc mode

This unit can be programmed to play a sequence of tracks selected.

1. In stop mode press the **PROGRAM** button, the display shows the program number and the track number.
2. Press the **◀◀** or **▶▶** button to select the desired track.
3. Press the **PROGRAM** button to save the desired track.
4. Repeat steps 2-3 to store up to 30 programmed tracks.
5. Press the **▶/||** button to start playing the programmed tracks.
6. To clear the program play, press the **■** button twice or change to another mode.
7. During program play you can also do the "Repeat One" or "Repeat All" operation, however the random play is not supported.





MP3 Disc or MP3 USB mode

1. In stop mode press the **PROGRAM** button, the display shows the program number and the folder number.
2. Press the **FOLDER** button (or the **FOLDER**^ / **FOLDER**v button on the remote control) to select the desired folder.
3. Press the **PROGRAM** button to save the desired folder.
4. Press the **◀◀** or **▶▶** button to select the desired track.
5. Press the **PROGRAM** button to save the desired track.
6. Repeat steps 2-3 to program up to 99 programmed tracks.
7. Press the **▶/||** button to start playing the programmed tracks.
8. To clear the program play, press the **■** button twice or change to another mode.
9. During program play you can also do the "Repeat One" or "Repeat All" operation, however the random play is not supported.

Note:

- The USB port is only for playback purpose, NOT for external device charging
- Besides playing CDDA audio disc, the unit can also play MP3 file format in CD / USB operation. However, WMA file and others are not supported.
- If your USB device is loaded with MP3's but the display keeps showing "NO" on the display, the format of your USB device might not be compatible with the unit.
- The unit supports USB version 1.1 and 2.0.
- The unit supports USB devices with capacity up to 32GB.
- The unit may not be compatible with all USB devices, this is not a problem of the unit.
- For MP3 playback, a maximum of 255 folders with a maximum of 999 files is supported.
- Due to the USB file read/write mechanism, the first file written to the usb device will be played first and the last file written will be played last. (The unit will not sort alphabetically)

Folder Select (MP3 file only)

During MP3 playback press the **FOLDER** button (or the **FOLDER**^ / **FOLDER**v button on the remote control) to change to the folder.

In stop mode press the **FOLDER** button (or the **FOLDER**^ / **FOLDER**v button on the remote control) to change to the folder. Then press the **◀◀** or **▶▶** button to select your desired track to play. Press the **▶/||** button to start track playback.

ID3 Tag Display (MP3 file only in which the ID3 Tag information is included)

Press the **DISPLAY** button on the remote control will toggle the ID3 Tag display on/off. When it is on, the MP3 track's title, artist and album details will be displayed.

BLUETOOTH

Please follow the pairing instructions below to link the unit to your Bluetooth device.

1. Press the **SOURCE** button repeatedly to enter the Bluetooth mode. The display will show "BT AUDIO". It will start searching and will display a flashing "BT AUDIO".
2. If the unit has never been paired with a Bluetooth device before or cannot find the last paired device, the display and the Bluetooth status indicator will keep on flashing. Turn on the Bluetooth function of your device and enable the search until "Lenco SCD-720" is found. Select "Lenco SCD-720" on the Bluetooth device to make connection. Enter the pass code "0000" if required.
3. After successfully paired the unit will display the steady "BT AUDIO".
4. You can now start playing music from your smartphone wirelessly to the speaker.
5. You can press the **▶/||** button to pause or resume the playback.
6. You can press the **◀◀** or **▶▶** button to search to the previous or next song.

Note:

- Press and hold the **PAIR** button will disconnect the current connection and start to search another new Bluetooth device.
- This product has a bluetooth reception function, you cannot transmit any bluetooth sound with it (Bluetooth headset or earset don't receive signal of the SCD-720): this means that you can receive wirelessly a bluetooth sound signal from an external source like a smartphone.



CASSETTE TAPE

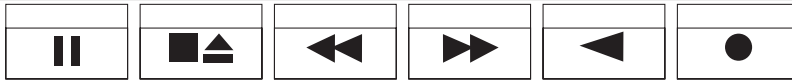

Press the **SOURCE** button repeatedly to enter the Cassette tape mode. The display will show "TAPE". The cassette control buttons are located at the top front of the unit.

1. Press the CASSETTE STOP/EJECT ■▲ button to open the cassette tape door.
2. Insert the cassette tape and close the door firmly.

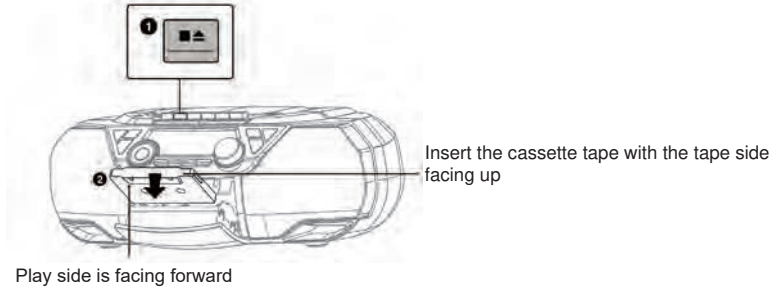

3. Press the CASSETTE PLAY ◀ button to playback.
4. Press the CASSETTE PAUSE || button to pause the playback. To resume the playback, press the CASSETTE PAUSE || button to release it.
5. To stop playback, press the CASSETTE STOP/EJECT ■▲ button.
6. While it is in stop mode, press the CASSETTE FORWARD ◀◀ or REWIND ▶▶ button to forward or rewind the tape.
7. To open the cassette door during stop, press the CASSETTE STOP/EJECT ■▲ button once.
8. To open the cassette door during playback, press the CASSETTE STOP/EJECT ■▲ button twice.
9. To record, press the CASSETTE PLAY ◀ and RECORD ● button together.

NOTE:

- Only type 1 Normal cassette tape can be used for recording.
- If there is tape slack, rewind the slack using a pencil to avoid damaging the tape or the unit.

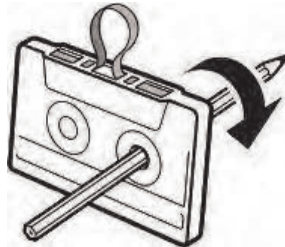

- On the back of the cassette are left and right tabs. This tab can be broken out. If this tab is broken out, it is no longer possible to record on that side of the cassette. When both tabs are removed, it is no longer possible to record to the cassette. The RECORD ● button then locks and cannot be pressed anymore.

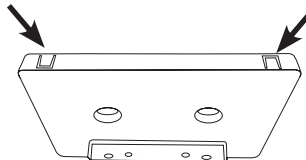

OTHER FUNCTIONS

AUX IN

This allows you to connect the sound from an external player through your unit.

1. Plug a 3.5mm audio cable (not included) into your external player line out and the other end into the AUX IN jack.
2. Press the **SOURCE** button to enter AUX mode. Display shows "AUDIO IN".
3. Start your external player to play music.
4. The unit plays the sound.

EQ OPERATION / X BASS

You can enjoy different EQ sound effect modes. Press the **EQUALIZER** button on the remote control will change to different sound effects of FLAT / ROCK / CLASSIC / POP / VOCAL / JAZZ.

You can also boost the bass effect of the music. Press the **X BASS** button on the remote control will toggle the X Bass effect between ON and OFF.

Note:

- When X-Bass is enabled, the EQ sound effect will be disabled. Pressing EQUALIZER button will only show X-Bass On without any EQ effect. To resume the EQ sound effect, press the X-BASS button to turn off first.

SLEEP FUNCTION

1. When the unit is switched on, press the **SLEEP** button on the remote control repeatedly to select a sleep duration from either SLEEP OFF, 90, 80, 70, 60, 50, 40, 30, 20 or 10 minutes. When the sleep timer is set, the remaining timer will periodically be shown on the display.
2. When the sleep timer is zero, the unit will turn off automatically.
3. To cancel the sleep function, press the **STANDBY** button to turn off the unit. Or press the **SLEEP** button repeatedly to select "SLEEP OFF".

LANGUAGE SETUP

You can set the language of the unit.

1. Turn on the unit in DAB+ mode or FM mode.
2. Press and hold the **MENU** button (or press the **MENU** button on the remote control) to access the menu control.
3. Press the **◀◀** or **▶▶** button until "System" is displayed and then press the **ENTER** button.
4. Press the **◀◀** or **▶▶** button until "Language" is displayed and then press the **ENTER** button.
5. Press the **◀◀** or **▶▶** button to toggle between different languages. Select your desired language and then press the **ENTER** button to confirm.
6. Press the **MENU** button to exit the menu control.

SOFTWARE VERSION CHECK

You can check the software version of the unit.

1. Turn on the unit in DAB+ mode or FM mode.
2. Press and hold the **MENU** button (or press the **MENU** button on the remote control) to access the menu control.
3. Press the **◀◀** or **▶▶** button until "System" is displayed and then press the **ENTER** button.
4. Press the **◀◀** or **▶▶** button until "SW ver" is displayed and then press the **ENTER** button to show the software version number.
5. Press and hold the **MENU** button (or press the **MENU** button on the remote control) to exit the menu control.

FACTORY RESET

This function resets the unit to the original factory settings.

1. Turn on the unit in DAB+ mode or FM mode.
2. Press and hold the **MENU** button (or press the **MENU** button on the remote control) to access the menu control.
3. Press the **◀◀** or **▶▶** button until "System" is displayed and then press the **ENTER** button.
4. Press the **◀◀** or **▶▶** button until "Reset" is displayed and then press the **ENTER** button.
5. Press the **◀◀** or **▶▶** button until "Yes" is displayed and then press the **ENTER** button to reset the unit.

ENERGY SAVING

Due to ErP requirement and protect the environment, the unit will turn off to the standby mode automatically once no music has been playing around 15 minutes.

When the unit is power off due to ErP, you can press the **STANDBY**  button to turn on the unit again.

FUNCTIONS REMOTE CONTROL

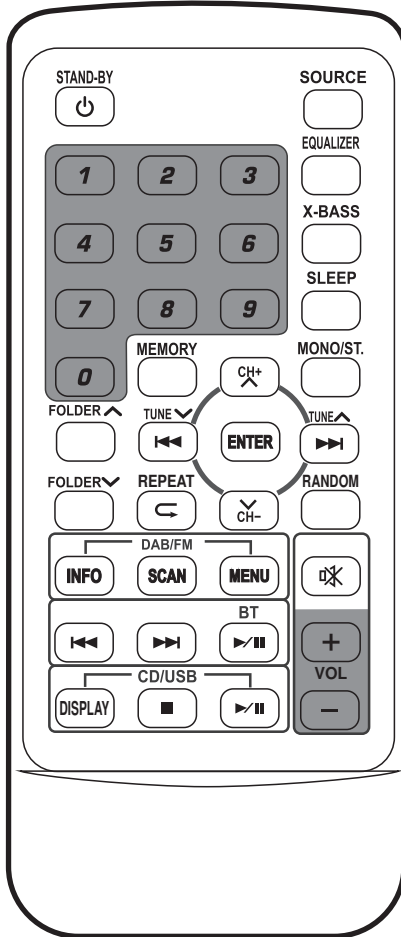

- Standby:** Press the STANDBY button to turn on the unit. To turn off, press the STANDBY button again.
- Source:** Selection of user function: DAB+ RADIO, FM-RADIO, CD, USB, BLUETOOTH, TAPE (CASSETTE), AUDIO IN (AUX).
- Equalizer:** EQ setup: FLAT / ROCK / CLASSIC / POP / VOCAL / JAZZ.
- X-Bass:** Super bass on/off.
- Sleep:** Sleep time setup: 90-80-70-60-50-40-30-20-10 min.
- Mono/Stereo:** Mono Stereo selection for FM radio only.
- Folder ^v:** Folder selection for USB and MP3-CD.
- Memory:** CD: programm CD tracks.
DAB+: programm presets or recall presets.
FM: programm presets or recall presets.
- Tunev / tune^:** CD/USB/BT: track backward or next.
(◀◀ / ▶▶) DAB+: Select scanned stations
FM: Freq. up/down with 50kHz.
- CH+ / CH-:** DAB+/FM: Recall presets.
CD/USB/BT: No function.
- Repeat C:** CD: Repeat one or Repeat all.
USB: Repeat one, album or repeat all.
CD/USB: Random function on/off.
- Random:**

DAB/FM FUNCTIONS:

- INFO:** Show data information when receiving dab+ station.
- SCAN:** Scanning all dab+ stations.
- MENU:** Acces to menu functions in combination with buttons ◀◀ or ▶▶ and ENTER button.
DAB+/FM functions and setup functions.

BLUETOOTH FUNCTIONS:

- ◀◀: backward.
- ▶▶: next.
- ▶/||: play/pause function.

CD/USB FUNCTIONS:

- DISPLAY:** ID-3 tag on or off.
- : Stop function.
- ▶/||: Pause/play function.

VOLUME:

- VOL +:** Volume up
- VOL -:** Volume down

TROUBLE SHOOTING

No power

- Ensure that the mains cable is securely connected.
- Ensure that the unit is switched on.

The unit does not respond when pressing any buttons.

- Remove the batteries (when inserted) and remove the powercord for a minute. Then reinsert the batteries.

No sound output

- Turn up the volume.

I can't find the Bluetooth name of this unit on my Bluetooth device for Bluetooth pairing

- Ensure that the unit is switched on.
- Ensure that the Bluetooth function is activated on your Bluetooth device.
- The unit has a Bluetooth function that can receive a signal within 10 metres.

Disc in place but the unit won't play

- Ensure that the disc label is facing up.
- Ensure that the disc is clean.
- PAUSE mode may be activated, deactivate it.
- Disc may be dirty, check and clean the disc. If the disc is damaged, replace another undamaged one.

DAB+/FM reception

- Ensure the antenna wire is fully extended.
- Electrical interference in your home can cause poor reception. Move the unit away from them (especially those with motors and transformers).

The unit switches off automatically during play

- Increase the volume level of your connected sound source (DVD player/TV etc.)

Sound interference coming from wireless devices in Speakers

- Move any wireless devices (mobile phone, bluetooth device etc.) away from the unit.

TECHNICAL OVERVIEW

TECHNICAL SPECIFICATIONS

DAB+ radio frequency range:	174.928-239.2 MHz
FM radio frequency range:	87.5-108 MHz
Bluetooth frequency range:	2.402-2.480 GHz
Bluetooth transmission power:	4 dBm
AC power input:	230V~ 50Hz 25W
Batteries operation:	6 x 1.5V "C" (UM-2), not supplied
Speaker output power:	2 x 6 W
Bluetooth:	V5.0
Aux in:	3.5mm stereo jack
Headphone out:	3.5mm stereo jack
Remote control battery:	CR2025 x 1pcs
Unit dimension (L x D x H):	390 x 228 x 138 mm
Working Temperature:	0-45°C
Total weight:	2.1 kg

- The specification presents only as a reference. The value of weight and size are approximation.
- Our product is improved ceaselessly and the specification and function may be changed without prior notice.

Guarantee

Lenco offers service and warranty in accordance to European law, which means that in case of repairs (both during and after the warranty period) you should contact your local dealer.

Important note: It is not possible to send products that need repairs to Lenco directly.

Important note: If this unit is opened or accessed by a non official service center in any way, the warranty expires.

This device is not suitable for professional use. In case of professional use, all warranty obligations of the manufacturer will be voided.

Disclaimer

Updates to Firmware and/or hardware components are made regularly. Therefore some of the instruction, specifications and pictures in this documentation may differ slightly from your particular situation. All items described in this guide for illustration purposes only and may not apply to particular situation. No legal right or entitlements may be obtained from the description made in this manual.

Disposal of the Old Device

This symbol indicates that the relevant electrical product or battery should not be disposed of as general household waste in Europe. To ensure the correct waste treatment of the product and battery, please dispose them in accordance to any applicable local laws of requirement for disposal of electrical equipment or batteries. In so doing, you will help to conserve natural resources and improve standards of environmental protection in treatment and disposal of electrical waste (Waste Electrical and Electronic Equipment Directive).



CE Marking

Hereby, Lenco Benelux B.V., Thermiekstraat 1a, 6361 HB Nuth, The Netherlands, declares that this product is in compliance with the essential EU directive requirements.

The declaration of conformity may be consulted via techdoc@commaxxgroup.com



Service

For more information and helpdesk support, please visit www.lenco.com
Lenco Benelux BV, Thermiekstraat 1a, 6361 HB, The Netherlands.

NEDERLANDS

LET OP:

Het gebruik van afstandsbedieningen of aanpassingen of de uitvoering van procedures die niet in dit document zijn gespecificeerd, kan leiden tot gevaarlijke blootstelling aan straling.

VOORZORGSMAATREGELEN VOOR GEBRUIK ONTHOUD DE VOLGENDE INSTRUCTIES:

1. Bedek of blokkeer de ventilatieopeningen niet. Wanneer u het apparaat op een schap plaatst, dient u 5 cm (2") vrije ruimte rondom het gehele apparaat te behouden.
2. Installeer het product volgens de meegeleverde gebruikershandleiding.
3. Houd het apparaat uit de buurt van hittebronnen, zoals radiatoren, verwarmingen, kachels, kaarsen en andere hittegenererende producten of open vuur. Het apparaat kan alleen worden gebruikt in een gematigd klimaat. Extreem koude of warme omgevingen dienen te worden vermeden. Het bedrijfstemperatuurbereik ligt tussen 0 °C en 35 °C.
4. Gebruik dit apparaat niet in de buurt van krachtige magnetische velden.
5. Elektrostatische ontlading kan normaal gebruik van dit apparaat verstoren. U hoeft het apparaat in dit geval slechts te resetten en opnieuw op te starten volgens de gebruikershandleiding. Wees voorzichtig tijdens bestandsoverdracht en gebruik het product in een omgeving zonder statische interferentie.
6. Waarschuwing! Steek nooit een voorwerp via de ventilatie- of andere openingen in het product. Er is hoogspanning in het product aanwezig en als u er een object insteekt, kan dat een elektrische schok veroorzaken en/of kortsluiting in de interne onderdelen. Mors om dezelfde reden geen water of vloeistof op het product.
7. Gebruik het toestel niet in vochtige ruimtes, zoals badkamers, stomende keukens of in de buurt van zwembaden.
8. Het apparaat mag niet worden blootgesteld aan druppels en spetters en zorg ervoor dat er geen met vloeistof gevulde voorwerpen, zoals vazen, op of in de buurt van het apparaat worden geplaatst.
9. Gebruik dit apparaat niet wanneer condensatie kan optreden. Wanneer het apparaat in een warme, natte ruimte wordt gebruikt, kunnen zich waterdruppels of condens vormen in het apparaat en kan het apparaat niet goed functioneren. Laat het apparaat 1 of 2 uur uit staan voordat u het inschakelt: het apparaat dient droog te zijn voordat deze stroom ontvangt.
10. Alhoewel dit apparaat met grote zorg gefabriceerd en verschillende keren geïnspecteerd is voordat het de fabriek verlaat, is het nog steeds mogelijk dat er problemen optreden, zoals met alle elektrische apparaten. Als u rook, een overmatige hitteontwikkeling of enig ander onverwacht verschijnsel opmerkt, moet u onmiddellijk de stekker van het netsnoer uit het stopcontact halen.
11. Dit apparaat moet worden gebruikt met een voedingsbron zoals gespecificeerd op het specificatielabel. Als u twijfelt over het type voeding dat gebruikt wordt in uw huis, raadpleeg dan uw dealer of plaatselijk energiebedrijf.
12. Buiten bereik van dieren houden. Sommige dieren kauwen graag op voedingskabels.
13. Gebruik een zacht, droog doekje om het apparaat te reinigen. Gebruik geen oplosmiddelen of op benzine gebaseerde vloeistoffen. U kunt een vochtig doekje met verdund schoonmaakmiddel gebruiken om hardnekkige vlekken te verwijderen.
14. De leverancier is niet verantwoordelijk voor schade of verloren gegevens veroorzaakt door storing, misbruik, modificatie van het apparaat of batterijvervanging.
15. Onderbreek nooit de verbinding wanneer het apparaat formatteert of bestanden overdraagt. De gegevens kunnen anders corrupt of verloren raken.
16. Indien het apparaat een USB-afspeelfunctie heeft, moet de USB-geheugenstick rechtstreeks op het apparaat worden aangesloten. Gebruik geen USB-verlengkabel, omdat die kan leiden tot storingen met foutieve gegevens als gevolg.
17. Het classificatielabel bevindt zich op de onderkant of het achterpaneel van het apparaat.
18. Dit hulpmiddel is niet bedoeld voor gebruik door mensen (inclusief kinderen) met een fysieke, zintuiglijke of mentale handicap, of een gebrek aan ervaring en kennis, tenzij zij toezicht of instructies hebben gekregen over het juiste gebruik van het hulpmiddel door een persoon die verantwoordelijk is voor hun veiligheid.
19. Dit product is alleen voor niet-professioneel gebruik bedoeld en niet voor commercieel of industrieel gebruik.
20. Verzeker u ervan dat het apparaat in een stabiele positie staat opgesteld. Schade die wordt veroorzaakt door het gebruik van dit product in een onstabiele positie, trillingen of schokken of het niet opvolgen van



de waarschuwingen of voorzorgsmaatregelen in deze gebruikershandleiding wordt niet gedekt door de garantie.

21. Verwijder nooit de behuizing van dit apparaat.
22. Plaats dit apparaat nooit op andere elektrische apparatuur.
23. Geef kinderen geen gelegenheid in aanraking met plastic zakken te komen.
24. Gebruik uitsluitend uitbreidingen/accessoires gespecificeerd door de fabrikant.
25. Laat alle reparaties over aan gekwalificeerd onderhoudspersoneel. Onderhoud is nodig als het apparaat is beschadigd, bijvoorbeeld als de voedingskabel of de stekker is beschadigd, als er vloeistof op het apparaat is gemorst, als er voorwerpen in het apparaat zijn gevallen, als het apparaat is blootgesteld aan regen of vocht, als het apparaat niet normaal werkt of als het is gevallen.
26. Langdurige blootstelling aan harde geluiden van persoonlijke muzikspelers kan leiden tot tijdelijk of permanent gehoorverlies.
27. Als het product wordt geleverd met voedingskabel of wisselstroomvoedingsadapter:
 - Als er zich problemen voordoen, moet u de voedingskabel loskoppelen en het ter onderhoud aanbieden aan gekwalificeerd personeel.
 - Nooit op de voedingsadapter stappen of deze indrukken. Wees zeer voorzichtig, vooral in het gebied rond de stekkers en de kabel aansluitingen. Plaats geen zware voorwerpen op de voedingsadapter, om beschadiging ervan te voorkomen. Houd het gehele apparaat buiten bereik van kinderen! Wanneer kinderen met de voedingskabel spelen, kunnen zij ernstig letsel oplopen.
 - Haal de stekker uit het stopcontact tijdens onweer of wanneer u deze langere tijd niet gebruikt.
 - Het stopcontact moet in de buurt van de apparatuur zijn geïnstalleerd en eenvoudig te bereiken zijn.
 - Laat AC-stopcontacten of verlengsnoeren nooit overbelast raken. Overbelasting kan brand of een elektrische schok veroorzaken.
 - Apparaten met een Klasse 1 structuur dienen te worden aangesloten op een stopcontact met een beschermende aardverbinding.
 - Apparaten met een Klasse 2 structuur vereisen geen aardverbinding.
 - Houd altijd de stekker vast wanneer u deze uit het stopcontact trekt. Trek nooit aan de voedingskabel. Dit kan tot een kortsluiting leiden.
 - Gebruik nooit een beschadigde voedingskabel of stekker of een los stopcontact. Dit vormt namelijk een risico op brand of elektrische schokken.
28. Indien het product knoopcelbatterijen bevat of wordt geleverd met een afstandsbediening die knoopcelbatterijen bevat:

Waarschuwing:

 - "Batterij niet inslikken, chemisch brandgevaar" of gelijkwaardige werking.
 - De meegeleverde afstandsbediening bevat een knoopcelbatterij. Als de batterij wordt ingeslikt, kan deze in slechts 2 uur ernstige interne brandwonden veroorzaken en tot de dood leiden.
 - Houd nieuwe en gebruikte batterijen buiten bereik van kinderen.
 - Als de batterijhouder niet goed kan worden gesloten, dient u het product niet meer te gebruiken en buiten bereik van kinderen te houden.
 - Als u denkt dat batterijen zijn ingeslikt of binnenin een willekeurig lichaamsdeel terecht zijn gekomen, dient u onmiddellijk medische hulp te zoeken.
29. Waarschuwing m.b.t. het gebruik van batterijen:
 - Als de batterij onjuist wordt geplaatst, bestaat er explosiegevaar. Vervang de batterij alleen door een zelfde of vergelijkbare soort batterij.
 - Stel de batterij niet bloot aan extreem hoge of lage temperaturen of een lage luchtdruk op grote hoogte tijdens gebruik, opslag of transport.
 - Vervanging van een batterij door een incorrect type kan leiden tot een ontploffing of de lekkage van ontvlambare vloeistoffen of gas.
 - Het weggooien van een batterij in het vuur of een hete oven, of het mechanisch verpletteren of insnijden van een batterij, kan leiden tot een explosie.
 - Het achterlaten van een batterij in een omgeving met extreem hoge temperaturen kan leiden tot een explosie of het lekken van brandbare vloeistof of gas.
 - Een batterij die aan een extreem lage luchtdruk wordt blootgesteld, kan leiden tot een explosie of het lekken van brandbare vloeistof of gas.
 - Aandacht voor het milieu is nodig bij het verwijderen van de batterijen.

INSTALLATIE:

- Pak alle onderdelen uit en verwijder de beschermende materialen.
- Sluit het apparaat niet aan op het stopcontact, voordat u de netspanning hebt gecontroleerd en voordat alle andere aansluitingen zijn gemaakt.



WAARSCHUWING VOOR CD / DVD SPELER:

Klasse 1 Laserproduct

KLASSE 1 LASERPRODUCT
APPAREIL À LASER DE CLASSE 1
PRODUCCO LASER DE CLASSE 1

LET OP
ONZICHTBARE STRALING
WANNEER OPEN EN BEVEILIGING
NIET INTACT.
VERMIJD BLOOTSTELLING AAN DE
BUNDEL



Dit product bevat een laser met laag vermogen.

WAARSCHUWING: RAAK DE LENS NIET AAN.



WAARSCHUWING: Bij deelname aan het verkeer kan het luisteren naar een persoonlijke muziekspeler de gebruiker minder bewust maken van mogelijke gevaren zoals het naderen van auto's.



WAARSCHUWING: Om mogelijke gehoorschade te voorkomen, moet u niet te lang op hoog volume luisteren.

ACCESSOIRES:

- Netsnoer
- Afstandsbediening
- Gebruiksaanwijzing



OVERZICHT

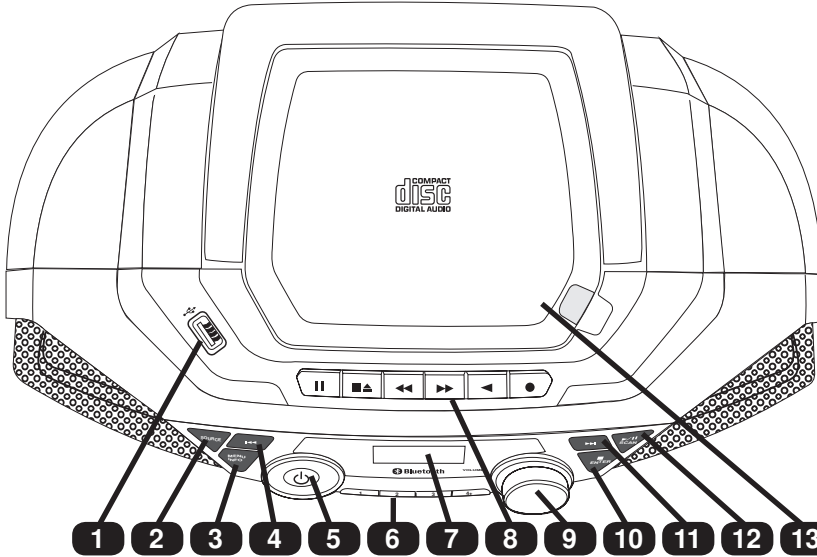

1. USB input: Aansluiting voor USB-stick.
2. SOURCE ▾: Druk op deze toets om verschillende modi te kiezen: DAB+/FM/CD/USB/BLUETOOTH/CASSETTE TAPE/AUX IN.
3. MENU / INFO: DAB+: Druk herhaaldelijk om de zenderinformatie weer te geven. Ingedrukt houden tot het menu opent voor het wijzigen van de instellingen. Druk ◀◀ of ▶▶ om het menu item te selecteren.
FM: Druk herhaaldelijk om de zenderinformatie weer te geven. Ingedrukt houden tot het menu opent voor het wijzigen van de instellingen. Druk ◀◀ of ▶▶ om het menu item te selecteren.
4. TERUG ◀◀: DAB+: Druk om de informatie van de vorige zender weer te geven.
FM: Korte drukken om af te stemmen op een andere frequentie. Ingedrukt houden om de vorige beschikbare zender te scannen.
5. POWER ⏻: CD/USB/BT: Druk om naar het vorige nummer te gaan of naar het begin van het spelende nummer. Druk om het toestel aan te zetten. Druk nogmaals om het toestel uit te schakelen en naar de stand-by modus te gaan.
6. RADIOZENDERS NUMMERIEKE TOETSEN : DAB+/FM: Druk op deze toetsen om het opgeslagen radiostation direct te kiezen. Houd de toets ingedrukt om het ontvangen radiostation op te slaan.
CD/USB: Druk op de REPEAT-toets (3) om over te schakelen naar een andere herhalingsfunctie. Druk op de PROGRAM-toets (4+) om de programma-modus in te stellen. Druk op de toets FOLDER om de map te wijzigen (alleen voor MP3).
BT: Houd de PAIR-toets ingedrukt om de huidige verbinding te verbreken en een ander nieuw Bluetooth-apparaat te zoeken.
7. DISPLAY: Geeft de bedrijfsstatus van het apparaat en de informatie weer.
8. CASSETTE BEDIENINGS TOETSEN: (PAUZE / STOP/EJECT / VOORUIT / TERUGUIT / AFSPELEN / OPNEMEN)
9. VOLUME: Regelt het hoofdvolume.
10. STOP ■/ ENTER: DAB+ / FM: Druk om de menu-instelling te selecteren of vast te leggen.
CD / USB: Druk om het afspelen te stoppen.
11. NEXT ▶▶: DAB+: Druk om de volgende zenderinformatie weer te geven.
FM: Druk korte op de toets om af te stemmen op een andere frequentie. Ingedrukt houden om naar het volgende beschikbare station te gaan.
CD/USB/BT: Druk om naar het volgende nummer te zoeken.
12. PLAY-PAUSE/SCAN: ▶/||: DAB+: Druk om te starten met het automatisch scannen van alle beschikbare DAB+ zenders.
FM: Kort indrukken om te wisselen tussen stereo en mono audio. Druk om te starten met het automatisch scannen van alle beschikbare FM-zenders.
CD/USB/BT: Druk om te schakelen tussen pauze en afspelen van de nummers.
13. Klep van het CD-schijfcompartiment
14. Klep van het cassettebandcompartiment

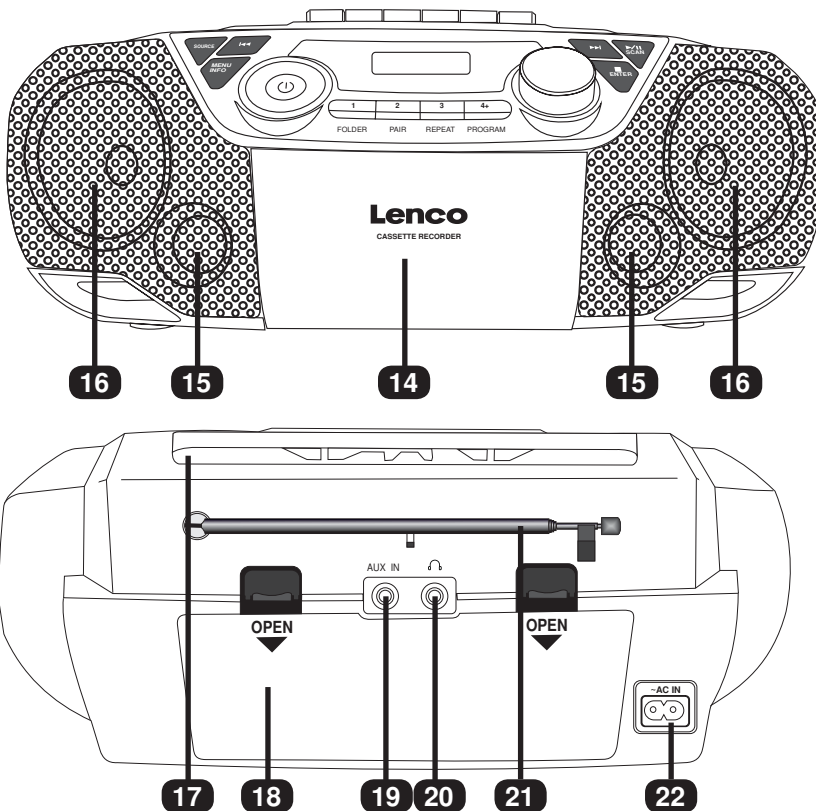

- 15. Bass poort
- 16. Luidspreker
- 17. Draagbeugel
- 18. Deksel batterijvak
- 19. AUX IN: Ingang voor externe geluidsbron
- 20. Oor/kop telefoon uit: Aansluiting voor een externe oorsset of koptelefoon (3,5mm stereo plug)
- 21. Antenne: De antenne dient te worden uitgetrokken tot een zo best mogelijke DAB+ /FM ontvangst is bereikt.
- 22. ~ AC in: Aansluiting voor het 240V ~ netsnoer

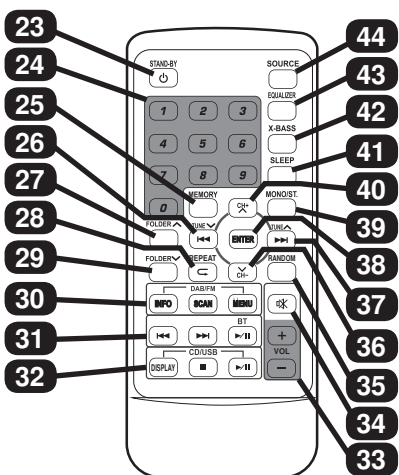

- 23. Standby
- 24. Numerieke toetsen
- 25. Geheugen
- 26. Terug / Tune
- 27. Folder
- 28. Herhaal
- 29. Folder
- 30. Info - Scan - Menu
- 31. BT terug - BT Volgende - BT Afspelen/pauze
- 32. ID3 Tag weergeven - CD/USB Stop - CD/USB Afspelen/Pauze
- 33. Volume +/-
- 34. Mute (stilte)
- 35. Willekeurig
- 36. CH- (Kanaal-)
- 37. Volgende / Tune
- 38. Enter
- 39. Mono/Stereo
- 40. CH+ (Kanaal+)
- 41. Slaap functie
- 42. X-Bass (Extra Bass)
- 43. Equalizer
- 44. Source (Bron)

PLAATSEN BATTERIJEN

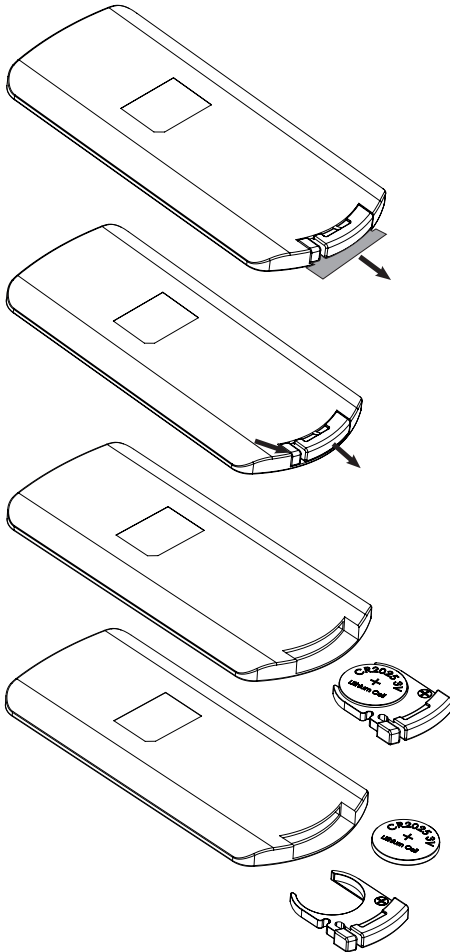
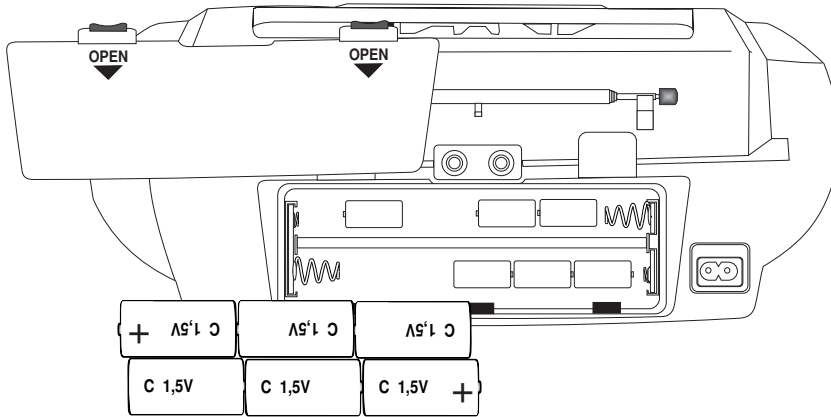

WERKING OP BATTERIJEN:

Voor de werking op batterijen moet u eerst de netstekker uit het stopcontact halen en het netsnoer uit de SCD-720-aansluiting halen. Verwijder het klepje van het batterijvakje aan de achterkant van het apparaat. Plaats 6st UM-2 (LR14) C-batterijen (NIET meegeleverd) met de juiste polariteit in het batterijvak. Plaats het batterijvakklepje over het batterijvakje.

opmerking:

- Aangezien het apparaat in de standby-modus een beetje energie uit de batterijen haalt, moet u de batterijen verwijderen als het apparaat gedurende lange tijd niet wordt gebruikt.
- Omdat het apparaat tijdens batterij gebruik in de standby-modus in de energiebesparende status staat, werkt de STANDBY-toets van het apparaat ALLEEN door deze langer dan 5 seconden ingedrukt te houden om het apparaat in te schakelen. Om het toestel uit te schakelen, drukt u nogmaals op de STANDBY-toets.

WERKING VAN DE AFSTANDSBEDIENING:

Voor het eerste gebruik moet u het label van de plastic batterijbescherming verwijderen door aan de lip te trekken.

Voor het vervangen van de batterij (CR2025).

Open het batterijcompartiment door de borglip in te drukken en uit het cabinet te trekken.

Vervang de CR2025 knoopcel en plaats de batterijhouder terug in de afstandsbediening.

OOR/HOOFDTELEFOON GEBRUIK

Op de achterzijde van de SCD-720 vindt u de koptelefoonaansluiting.

Gebruik een oorset of hoofdtelefoon met 3,5 mm stereo-aansluiting om de hoofdtelefoon aan te sluiten op de SCD-720. Als je de 3,5mm stereo-aansluiting in de SCD-720 steekt, zullen de luidsprekers van de SCD-720 uitgeschakeld worden. Alleen de koptelefoon zal nu werken.

U kunt het volume regelen met de volumeknop. Alle andere functies zijn hetzelfde als bij normaal gebruik zonder aangesloten oorset of hoofdtelefoon.

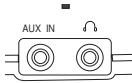

SCD-720 AANZETTEN

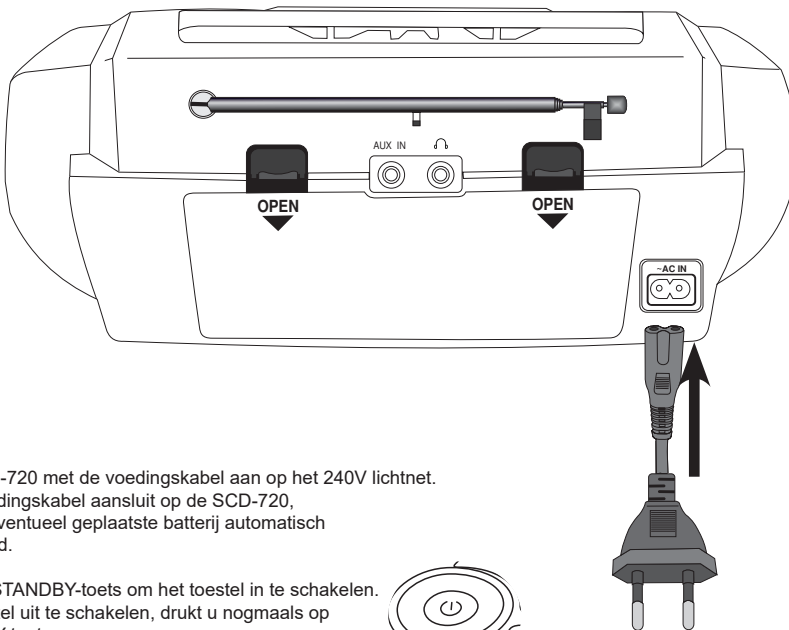

Sluit de SCD-720 met de voedingskabel aan op het 240V lichtnet.

Als u de voedingskabel aansluit op de SCD-720, worden de eventueel geplaatste batterij automatisch uitgeschakeld.

Druk op de STANDBY-toets om het toestel in te schakelen. Om het toestel uit te schakelen, drukt u nogmaals op de STANDBY-toets.

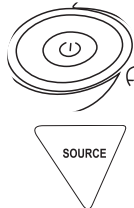

Met de SOURCE-toets kunt u de ingangsbron selecteren

U kunt kiezen uit:

DAB+ RADIO

FM RADIO

CD

USB

BLUETOOTH

TAPE (CASSETTE)

AUDIO IN (AUX)

DAB+ RADIO

Aanpassen van de antenne

De antenne op het achterpaneel van het apparaat moet volledig worden uitgeschoven om een goede DAB+ / FM-ontvangst te garanderen. Wijzig de positie van de antenne voor de beste ontvangst.

DAB+ WERKING

De eerste keer dat de DAB+ functie wordt geselecteerd, zal deze automatisch scannen naar de beschikbare DAB+ zenders. Wacht tot het scannen klaar is. Het display toont de voortgang van het scannen. Na het scannen start het eerste station.



De beschikbare stations van een bepaalde ontvangstband worden op het display weergegeven. In geval van een zwakke ontvangst kan het station haperen of geen geluid geven. Probeer de ontvanger te verplaatsen of de antenne te draaien zodat het zwakke DAB+ signaal binnenkomt zonder te haperen. (Zendernamen worden nog steeds getoond als het signaal zwak of te zwak is).

Automatisch scannen

1. Zet het toestel aan in de DAB+ modus.
2. Houd de toets **SCAN** ingedrukt (of druk op de toets **SCAN** op de afstandsbediening) om het automatisch scannen van de beschikbare zenders te starten.

Handmatig scannen

Door gebruik te maken van de handmatige scanfunctie kan het helpen om de antenne te draaien of aan te passen om de gewenste zender die tijdens het automatisch scannen is gemist, te kunnen ontvangen.

1. Zet het toestel aan in de DAB+ modus.
2. Houd de **MENU**-toets ingedrukt (of druk op de **MENU**-toets op de afstandsbediening) om toegang te krijgen tot de menu bediening.
3. Druk op de **◀◀** of **▶▶** toets tot "Handm. afstmmn." wordt weergegeven en druk dan op de **ENTER** toets.
4. Druk op de **◀◀** of **▶▶** toets om het gewenste kanaal (bv. 12C 227.360MHz) te selecteren (Selectie tussen 5A en 13F).
5. Druk op de **ENTER**-toets om te bevestigen.
6. Om een ander kanaal (5A-13F) te selecteren, drukt u op de **◀◀** of **▶▶** toets en vervolgens op de **ENTER** toets om te bevestigen.
7. Wanneer de zender is gevonden, drukt u op de **ENTER**-toets om te selecteren.
8. Om de handmatige scan te stoppen, drukt u op de **MENU**-toets.

Afstemmen

Na het scannen van alle beschikbare DAB-zenders drukt u op de toets **◀◀** of **▶▶** om de zenderlijst weer te geven en te doorlopen. Druk vervolgens op de **ENTER**-toets om binnen enkele seconden op deze zender af te stemmen.

Opslaan van DAB+ voorinstellingen

U kunt tot 20 DAB+ stations opslaan.

Om de numerieke toetsen van het toestel te gebruiken voor het opslaan van de voorkeurzenders:

1. Stem af op de zender die u wilt opslaan.
2. Om de zender onder **1**, **2** of **3** op te slaan, houdt u de numerieke toets ingedrukt. Dan zal de zender worden opgeslagen onder de gewenste voorkeur toets.
3. Om een andere voorkeurszender onder 4 tot 20 op te slaan, houdt u de numerieke toets "**4**" ingedrukt. "Save Preset" wordt weergegeven.
4. Druk op toets **◀◀** of **▶▶** om het gewenste voorkeuzennummer te selecteren die u wilt gebruiken om onder op te slaan.
5. Druk op de **ENTER** om op te slaan.

Om via de afstandsbedieningstoetsen de voorkeurzenders op te slaan:

1. Stem af op een zender die u wilt opslaan.
2. Druk op de toets **MEMORY** en houd deze ingedrukt, "Save Preset" wordt weergegeven.
3. Druk op toets **◀◀** of **▶▶** om het gewenste voorkeuzennummer te selecteren die u wilt gebruiken om onder op te slaan.
4. Druk op de **ENTER** om op te slaan.





Opgeslagen DAB+ voorkeuzender terugroepen

De toesteltoetsen gebruiken om de voorkeuzsenders terug te roepen.

1. Om de voorkeuzzender van kanaal **1**, **2** of **3** op te roepen, drukt u respectievelijk op de toets met het gewenste nummer. Dan zal het voorkeuzzender worden afgespeeld.
2. Om een andere voorkeuzzender onder 4 tot 20 op te roepen, drukt op toets **4**. "Recall Preset" verschijnt in het display.
3. Druk op toets **◀◀** of **▶▶** om de gewenste voorkeuzzender te selecteren om af te spelen.
4. Druk op de **ENTER** om de zender te starten.

Om via de afstandsbedieningstoetsen de voorkeuzsenders te kiezen:

1. Druk op de toets **MEMORY**, "Recall Preset" wordt weergegeven.
2. Druk op toets **◀◀** of **▶▶** om de gewenste voorkeuzzender te selecteren om af te spelen.
3. Druk op de **ENTER** om de zender te starten.



Weergave van DAB+ Zender Informatie

Er zijn verschillende soorten gegevens mogelijk zoals hieronder vermeld. Om de display-informatie te wijzigen, drukt u herhaaldelijk op de **INFO**-toets.

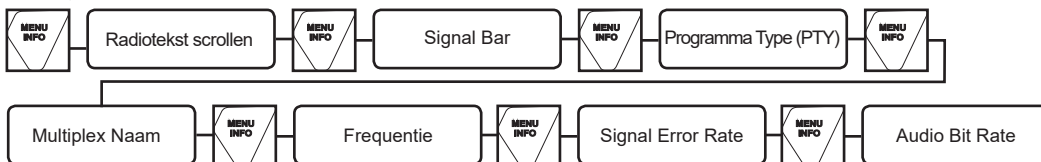

1. Radiotekst scrollen: Toont muziektitels of programmadetails die door de zender zijn verstrekt.
2. Signal Bar: Sterkte van het ontvangen zendsignaal. Hoe meer karakters er worden weergegeven, hoe sterker het ontvangen signaal is. Om de ontvangst te verbeteren dient u de positie van de antenne aan te passen.
3. Programma Type (PTY): Soort programma dat door de zender wordt aangeboden.
4. Multiplex Naam: Geeft de multiplexnaam weer van de multiplex waartoe de huidige zender behoort.
5. Frequentie: Huidige kanaalfrequentie.
6. Signaalfout: Geeft de foutmarge aan. Hoe groter deze waarde is, hoe meer fouten er worden gemaakt. Om de ontvangst te verbeteren, past u de positie van de antenne aan.
7. Audio Bit Rate: Dit is de huidige kanaal-audiobitrate.

ANDERE DAB+ MENUFUNCTIES

Houd de **MENU**-toets ingedrukt (of druk op de **MENU**-toets op de afstandsbediening) om toegang te krijgen tot de menubediening. Druk vervolgens op de **◀◀** of **▶▶** toets voor verschillende opties zoals hieronder beschreven.

Dynamic Range Control (DRC) (zie Opmerking)

DRC kan de zachtere geluiden luider maken voor als het toestel in een lawaaierige omgeving wordt gebruikt. Het niveau van een uitzending in de DRC wordt door de omroeporganisatie vastgesteld en samen met de dienst doorgegeven. Door de DRC-waarde op uw toestel te wijzigen, kunt u het effect op verschillende niveaus toepassen.

Er zijn drie compressieniveaus:

- DRC hoog: Maximale compressie wanneer dit wordt ondersteund door de uitzendservice van de zender
- DRC laag: Halvering van de compressie, wanneer deze functie beschikbaar is.
- DRC uit: Geen functie

1. Houd de **MENU**-toets ingedrukt (of druk op de **MENU**-toets op de afstandsbediening) om toegang te krijgen tot de menubediening.
2. Druk op de **◀◀** of **▶▶** toets tot "DRC" wordt weergegeven en druk dan op de **ENTER** toets.
3. Druk op de toets **◀◀** of **▶▶** om de DRC-waarde te selecteren en druk dan op **ENTER** om te bevestigen.
4. Druk op de **MENU**-toets om de menubesturing te verlaten.

Opmerking:

- Niet alle DAB+ uitzendingen kunnen de DRC-functie gebruiken. Als de uitzending de DRC niet ondersteunt, heeft de DRC-instelling in de eenheid geen effect.
- Nadat u het DRC-niveau hebt aangepast, kan het geluid harder zijn.

Prune

Deze functie verwijdert inactieve stations.

1. Houd de **MENU**-toets ingedrukt (of druk op de **MENU**-toets op de afstandsbediening) om toegang te krijgen tot de menubediening.
2. Druk op de **◀◀** of **▶▶** toets tot "Prune" wordt weergegeven en druk dan op de **ENTER** toets.
3. Druk op de toets **◀◀** of **▶▶** om de "Ja" te selecteren en druk dan op de **ENTER** toets om de functie te activeren.
4. Druk op de **MENU**-toets om de menubesturing te verlaten.



FM RADIO

Aanpassen van de antenne

De antenne op het achterpaneel van het apparaat moet volledig worden uitgeschoven om een goede DAB+ / FM-ontvangst te garanderen. Wijzig de positie van de antenne voor de beste ontvangst.

FM-RADIOBEDIENING

Automatisch scannen

1. Zet het toestel aan op de FM-functie door te selecteren met de **SOURCE** toets.
2. Houd de toets **SCAN** ingedrukt om het automatisch scannen te starten en de beschikbare zenders op te slaan (max. 20 opslag).

Handmatig scannen

1. Druk herhaaldelijk op de **◀◀** of **▶▶** toets om af te stemmen op een andere frequentie.
2. Houd de **◀◀** of **▶▶** toets ingedrukt om automatisch naar de volgende beschikbare zender te zoeken.

Opslaan van FM-voorinstellingen

U kunt tot 20 FM-zenders opslaan.

Gebruik de toetsen van het toestel om de voorkeuzenders op te slaan:

1. Stem af op de zender die u wilt opslaan.
2. Om de zender op te slaan in de vooraf ingestelde nummers **1**, **2** of **3**, houdt u de numerieke toets ingedrukt. Dan zal de zender worden opgeslagen onder het geselecteerde nummer.
3. Om de zender op te slaan onder een nummer van 4 tot 20, houdt u de toets **"4+"** ingedrukt. "Opslaan" wordt weergegeven.
4. Druk op de toets **◀◀** of **▶▶** om het gewenste voorkeuzenummer te selecteren om op te slaan.
5. Druk op de **ENTER** om op te slaan.

Om via de afstandsbedieningstoetsen de voorkeuzenders op te slaan:

1. Stem af op de zender die u wilt opslaan.
2. Houd de toets **MEMORY** ingedrukt, "Save Preset" wordt weergegeven.
3. Druk op de toets **◀◀** of **▶▶** om het gewenste voorkeuzenummer te selecteren dat u wilt opslaan.
4. Druk op de **ENTER** om op te slaan.



Opgeslagen FM-voorinstellingen oproepen

Om de toetsen van het toestel te gebruiken om de voorkeuzenders op te roepen:

1. Om het vooringestelde nummer **1**, **2** of **3** op te roepen, drukt u respectievelijk op de numerieke toets. Dan zal het afstemmen op dat vooringestelde kanaal.
2. Om een ander vooringesteld nummer van 4 tot 20 op te roepen, drukt u op de numerieke toets "4". "Recall" wordt weergegeven.
3. Druk op de toets of om het gewenste voorkeuzenummer te selecteren dat u wilt oproepen.
4. Druk op de **ENTER**-toets om terug te roepen.

Om de toets van de afstandsbediening te gebruiken om de voorkeuzenders op te roepen :

1. Druk op de toets **MEMORY**, "Recall" wordt weergegeven.
2. Druk op de toets of om het gewenste voorkeuzenummer te selecteren dat u wilt oproepen.
3. Druk op de **ENTER**-toets om op te roepen.



Stereo/Mono Selectie

Wanneer u een Stereo FM-radiozender ontvangt, drukt u op de toets **PLAY/PAUSE** op het apparaat (of op de toets **MONO/ST.** op de afstandsbediening) om te schakelen tussen stereo-audio of mono-audio.

Weergave van FM-zenderinformatie

Er zijn verschillende soorten informatie zoals hieronder vermeld. Om de weergave-informatie te wijzigen, drukt u herhaaldelijk op de **INFO**-toets.

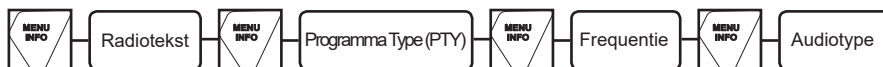

1. Radiotekst: Scrollende tekst met informatie over muziektitels of programmadetails van de radiozender.
2. Type programma (PTY): Soort programma dat door de omroeporganisatie wordt aangeboden.
3. Frequentie: Huidige ontvangstfrequentie.
4. Audiotype: Stereo of Mono.



ANDERE FM MENUBEDIENING

Houd de **MENU**-toets ingedrukt (of druk op de **MENU**-toets op de afstandsbediening) om toegang te krijgen tot de menubediening. Druk vervolgens op de **◀◀** of **▶▶** toets voor verschillende opties zoals hieronder beschreven.

Scaninstelling

1. Houd de **MENU**-toets ingedrukt (of druk op de **MENU**-toets op de afstandsbediening) om toegang te krijgen tot de menu bediening.
2. Druk op de toets **◀◀** of **▶▶** tot "Scan" wordt weergegeven en druk dan op de toets **ENTER**.
3. Druk op de **◀◀** of **▶▶** toets om te wisselen tussen "Strong" (sterke zenders) en "All" (alle zenders) en druk dan op de **ENTER** toets om te bevestigen. Wanneer de "Strong" is geselecteerd, worden alleen de sterke zenders gedetecteerd. Tijdens scannen zullen de zwakke zenders worden overgeslagen. Wanneer "All" is geselecteerd, zullen alle zenders worden gedetecteerd tijdens het FM-scannen, zelfs als de radiozender met ruis wordt ontvangen of een frequentie met hoge veldsterkte zonder signaal.
4. De volgende keer dat een FM-scan wordt uitgevoerd, zullen de zenders worden gezocht op basis van deze instelling.

Audio Setting

1. Houd de **MENU**-toets ingedrukt (of druk op de **MENU**-toets op de afstandsbediening) om toegang te krijgen tot de menu bediening.
2. Druk op de **◀◀** of **▶▶** toets tot "Audio" wordt weergegeven en druk dan op de **ENTER** toets.
Druk op de **◀◀** of **▶▶** toets om te wisselen tussen "Stereo" of "Mono" selectie en druk dan op de **ENTER** toets om te bevestigen.

CD/USB OPERATION

Laden en afspelen van CD's

Open de CD-klep. Plaats een cd met de cd-labelzijde naar boven. Sluit de CD-klep. Druk op de **SOURCE**-toets tot CD-modus is geselecteerd. Na het lezen van de CD wordt het totaal aantal tracks op het display weergegeven en begint automatisch af te spelen.

Lezen en afspelen van USB-apparaat

Steek een USB-stick in de USB-ingangsaansluiting. Druk op de **SOURCE**-toets tot de USB-modus is geselecteerd. Na het lezen wordt het totaal aantal tracks op het display weergegeven en begint automatisch af te beginnen te spelen.

Afspeel/Pauze functie

Om het afspelen te pauzeren drukt u op de toets **▶/||**. Druk nogmaals op de toets **▶/||** om de weergave te hervatten.

Stop functie

Om het afspelen te stoppen drukt u op de **■**-toets.

Track overslaan

Druk tijdens het afspelen op de **◀◀** of **▶▶** toets om naar het vorige of volgende nummer te gaan.

Muziek zoeken met hoge snelheid

Houd tijdens het afspelen de **◀◀** of **▶▶** toets ingedrukt om op hoge snelheid te zoeken. Wanneer u de **◀◀** of **▶▶** toets loslaat, wordt de normale snelheidsweergave hervat.

Herhaald afspelen / Willekeurig afspelen

CD-schijfmodus

Druk tijdens de weergave één keer op de **REPEAT**-toets, op het display verschijnt "REP.ONE". Het huidige nummer zal herhaaldelijk worden afgespeeld.

Als u nogmaals op de **REPEAT**-toets drukt, verschijnt op het display "REP.ALL". Alle nummers worden herhaaldelijk afgespeeld.

Als u nogmaals op de **REPEAT**-toets drukt, verschijnt op het display "RANDOM". Alle nummers worden in willekeurige volgorde afgespeeld.

Wanneer u opnieuw op de **REPEAT**-toets drukt, zal het toestel terugkeren naar de normale weergave.

MP3-cd of MP3 USB-modus

Druk tijdens de weergave één keer op de **REPEAT**-toets, op het display verschijnt "REP.ONE". Het huidige nummer zal herhaaldelijk worden afgespeeld.

Wanneer u opnieuw op de **REPEAT**-toets drukt, verschijnt op het display "REP.ALBUM". Alle nummers in de huidige map worden herhaaldelijk afgespeeld.

Als u nogmaals op de **REPEAT**-toets drukt, verschijnt op het display "REP.ALL". Alle nummers worden herhaaldelijk afgespeeld.

Als u nogmaals op de **REPEAT**-toets drukt, verschijnt op het display "RANDOM". Alle nummers worden in willekeurige volgorde afgespeeld.

Wanneer u opnieuw op de **REPEAT**-toets drukt, zal het toestel terugkeren naar de normale weergave.





Geprogrammeerde weergave

CD-modus

Dit apparaat kan worden geprogrammeerd om een reeks geselecteerde tracks af te spelen.

1. Druk in de stopmodus op de toets **PROGRAM**, het display geeft het programmanummer en het tracknummer weer..
2. Druk op de **◀◀** of **▶▶** toets om het gewenste nummer te selecteren.
3. Druk op de toets **PROGRAM** om het gewenste nummer op te slaan.
4. Herhaal de stappen 2-3 om tot 30 geprogrammeerde tracks te programmeren.
5. Druk op de toets **▶/||** om de geprogrammeerde tracks af te spelen.
6. Om het afspelen van het programma te wissen, drukt u twee keer op de **■**-toets of schakel over naar een andere modus.
7. Tijdens het afspelen van programma's kunt u ook de "Repeat One" of "Repeat All" functie uitvoeren, maar "Random Play" wordt niet ondersteund.

MP3-cd of MP3 USB-modus

1. Druk in de stopmodus op de toets **PROGRAM**, het display geeft het programmanummer en het mapnummer weer.
2. Druk op de toets **FOLDER** (of op de toets **FOLDER^** / **FOLDERv** op de afstandsbediening) om de gewenste map te selecteren.
3. Druk op de toets **PROGRAM** om de gewenste map op te slaan.
4. Druk op de **◀◀** of **▶▶** toets om het gewenste nummer te selecteren.
5. Druk op de toets **PROGRAM** om het gewenste nummer op te slaan.
6. Herhaal de stappen 2-5 om maximaal 99 geprogrammeerde tracks te programmeren.
7. Druk op de toets **▶/||** om de geprogrammeerde tracks af te spelen.
8. Om het afspelen van het programma te wissen, drukt u twee keer op de **■**-toets of schakel over naar een andere modus.
9. Tijdens het afspelen van programma's kunt u ook de "Repeat One" of "Repeat All" functie uitvoeren, maar "Random Play" wordt niet ondersteund.

Opmerkingen:

- De USB-poort is alleen bedoeld voor het afspelen, NIET voor het opladen van een extern apparaat.
- Het toestel kan alleen MP3-bestanden afspelen in CD/USB-modus.
- Als uw USB-stick is geladen met MP3's, maar het display blijft "NO" tonen, is het mogelijk dat het formaat van uw USB-stick niet compatibel is met het apparaat.
- Het apparaat ondersteunt USB-versie 1.1 en 2.0.
- Het apparaat ondersteunt USB-sticks met een capaciteit tot 32GB.
- Het toestel is mogelijk niet compatibel met alle USB-sticks, dit is geen probleem van het toestel.
- Voor MP3-weergave worden maximaal 255 mappen met maximaal 999 bestanden ondersteund.
- Door het USB-file lees/schrijfmechanisme wordt het eerste bestand dat naar het USB-stick wordt geschreven als eerste afgespeeld en het laatste bestand dat wordt geschreven als laatste (Het toestel zal niet alfabetisch sorteren).

Map selecteren (alleen MP3-bestand)

Druk tijdens de MP3-weergave op de toets **FOLDER** (of op de toets **FOLDER^** / **FOLDERv** op de afstandsbediening) om naar de map te gaan.

Druk in de stopmodus op de toets **FOLDER** (of op de toets **FOLDER^** / **FOLDERv** op de afstandsbediening) om naar de map te gaan. Druk vervolgens op de toets **◀◀** of **▶▶** om de gewenste track te selecteren die u wilt afspelen. Druk op de toets **▶/||** om het afspelen van de nummers te starten.

ID3 Tag Display (alleen MP3-bestand waarin de ID3 Tag-informatie is opgenomen)

De toets **DISPLAY** op de afstandsbediening kan worden gebruikt om de weergave van de ID3-tag aan/uit te schakelen. Wanneer deze is ingeschakeld, worden de titel, de artiest en de albumgegevens van het MP3-track weergegeven.

BLUETOOTH

Volg de onderstaande koppelingsinstructies om het toestel aan uw Bluetooth-apparaat te koppelen.

1. Druk herhaaldelijk op de **SOURCE**-toets om de Bluetooth-modus in te schakelen. Op het display verschijnt "BT AUDIO". Het zal beginnen met zoeken en zal een knipperende "BT AUDIO" weergeven.
2. Als het toestel nog nooit eerder met een Bluetooth-apparaat is gekoppeld of het laatste gekoppelde apparaat niet kan vinden, blijven het scherm en de Bluetooth-statusindicator knipperen. Schakel de Bluetooth-functie van uw toestel in en activeer het zoeken tot "Lenco SCD-720" is gevonden. Selecteer "Lenco SCD-720" op het Bluetooth-apparaat om verbinding te maken. Geef indien nodig het wachtwoord "0000" in.
3. Na het succesvol koppelen zal het apparaat constant "BT AUDIO" weergeven.
4. U kunt nu beginnen met het draadloos afspelen van muziek vanaf uw smartphone naar de luidsprekers.
5. U kunt op de toets **▶/||** drukken om het afspelen te pauzeren of te hervatten.
6. U kunt op de **◀◀** of **▶▶** toets drukken om naar het vorige of volgende nummer te zoeken.

Opmerkingen:

- Houd de **PAIR**-toets ingedrukt om de huidige verbinding te verbreken en een ander nieuw Bluetooth-apparaat te zoeken.
- Dit product heeft een bluetooth-ontvangstfunctie, u kunt er geen Bluetooth-geluid mee wegsturen (Bluetooth-hoofdtelefoon of oorset ontvangen geen signaal van de SCD-720): dit betekent dat u alleen een bluetooth-geluidssignaal kunt ontvangen van een externe bron zoals een smartphone.



CASSETTE RECORDER



Druk herhaaldelijk op de **SOURCE**-toets om de cassetterecordermodus te openen. Op het display verschijnt "TAPE".

De bedieningsknoppen van de cassetterecorder bevinden zich aan de bovenzijde van het toestel.

1. Druk op de CASSETTE STOP/EJECT-knop ■▲ om de cassetterecorderklep te openen.
2. Plaats de cassetteband en sluit de deur goed af.
3. Druk op de knop CASSETTE PLAY ◀ om af te spelen.

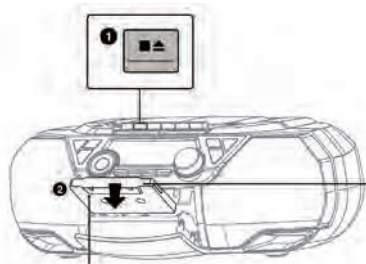

Plaats de cassetteband met de bandzijde naar boven.

Speelzijde is naar voren gericht.

4. Druk op de knop CASSETTE PAUSE II om het afspelen te pauzeren. Om de weergave te hervatten, drukt u op de knop CASSETTE PAUSE II om deze te ontgrendelen.
5. Om het afspelen te stoppen, drukt u op de CASSETTE STOP/EJECT-knop ■▲.
6. Druk in de stopmodus op de CASSETTE FORWARD ◀◀ of REWIND ▶▶ knop om de band door te spoelen of terug te spoelen.
7. Om de cassettedeur tijdens de stop te openen, drukt u eenmaal op de CASSETTE STOP/EJECT-knop ■▲.
8. Om de cassettedeur tijdens het afspelen te openen, drukt u twee keer op de CASSETTE STOP/EJECT-knop ■▲.
9. Om op te nemen, drukt u de CASSETTE PLAY ◀ en RECORD ● knop samen in.

Opmerkingen:

- Alleen type 1 Normale cassetteband kan worden gebruikt voor opname.
- Als er tape speling is, spoel dan de speling terug met een potlood om te voorkomen dat de tape of het apparaat wordt beschadigd.

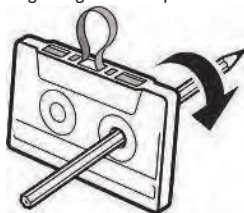

- Achter op de cassette zitten links en rechts een lipje. Dit lipje kan worden uitgebroken. Als dit lipje is uitgebroken is het niet meer mogelijk om op die zijde van de cassette opnames te maken. Als beide lipjes zijn verwijderd is het niet meer mogelijk om opnames op de cassette te maken. De RECORD knop ● blokkeert dan en is niet in te drukken.

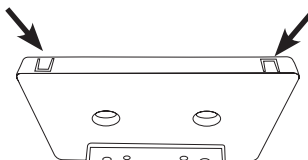

OTHER FUNCTIONS

AUX IN (Audio in)

Hierdoor kunt u het geluid van een externe speler via uw toestel aansluiten.

1. Sluit een 3,5 mm audiokabel (niet meegeleverd) aan op uw externe speler en de andere zijde op de AUX IN-aansluiting.
2. Druk op de toets **SOURCE** om de AUX-modus te selecteren. Het display toont "AUDIO IN".
3. Start uw externe speler om muziek af te spelen en regel het geluidsvolume op de externe speler omhoog.
4. Het apparaat speelt het geluid af.

EQ FUNCTIE / X BASS

U kunt genieten van verschillende EQ geluidseffecten. Druk op de toets **EQUALIZER** op de afstandsbediening om over te schakelen naar verschillende geluidseffecten zoals: FLAT / ROCK / CLASSIC / POP / VOCAL / JAZZ.

U kunt ook het bas-effect van de muziek versterken. Druk op de **X-BASS** toets op de afstandsbediening om het X-Bass effect te schakelen tussen AAN en UIT.

Opmerking:

- Wanneer X-Bass is ingeschakeld, wordt het EQ geluidseffect uitgeschakeld. Als u op de toets **EQUALIZER** drukt, wordt alleen X-Bass On weergegeven zonder EQ-effect. Om het EQ geluidseffect te hervatten, drukt u eerst op de **X-BASS** toets om deze uit te schakelen.

SLAAP FUNCTIE

1. Als het apparaat is ingeschakeld, drukt u herhaaldelijk op de **SLEEP**-toets op de afstandsbediening om een slaapduur te kiezen uit SLEEP OFF, 90, 80, 70, 60, 50, 40, 30, 20 of 10 minuten. Wanneer de slaaptimer is ingesteld, zal de resterende timer periodiek op het display worden weergegeven.
2. Wanneer de slaaptimer op nul staat, wordt het toestel automatisch uitgeschakeld.
3. Om de slaapfunctie te annuleren, drukt u op de **STANDBY**-toets om het toestel uit te schakelen. Of druk herhaaldelijk op de **SLEEP**-toets om "SLEEP OFF" te selecteren.

TAALINSTELLING

U kunt de taal van het toestel instellen.

4. Zet het toestel aan in de DAB+ -of FM-modus.
5. Houd de **MENU**-toets ingedrukt (of druk op de **MENU**-toets op de afstandsbediening) om toegang te krijgen tot de menu bediening.
6. Druk op de **◀◀** of **▶▶** toets tot "System" wordt weergegeven en druk dan op de **ENTER** toets.
7. Druk op de **◀◀** of **▶▶** toets tot "Language" wordt weergegeven en druk dan op de **ENTER** toets.
8. Druk op de **◀◀** of **▶▶** toets om te wisselen tussen verschillende talen. Selecteer de gewenste taal en druk vervolgens op de **ENTER**-toets om te bevestigen.
9. Druk op de **MENU**-toets om de menubesturing te verlaten.

SOFTWAREVERSIECONTROLE

U kunt de softwareversie van het apparaat controleren.

1. Zet het toestel aan in de DAB+ - of FM modus.
2. Houd de **MENU**-toets ingedrukt (of druk op de **MENU**-toets op de afstandsbediening) om toegang te krijgen tot de menubediening.
3. Druk op de **◀◀** of **▶▶** toets tot "System" wordt weergegeven en druk dan op de **ENTER** toets.
4. Druk op de toets **◀◀** of **▶▶** tot "SW ver" wordt weergegeven en druk dan op de toets **ENTER** om het softwareversienummer weer te geven.
5. Houd de **MENU**-toets ingedrukt (of druk op de **MENU**-toets op de afstandsbediening) om de menubediening te verlaten.

FABRIEKSRERESET

Deze functie zet het toestel terug naar de oorspronkelijke fabrieksinstellingen.

1. Zet het toestel aan in de DAB+ - of FM modus.
2. Houd de **MENU**-toets ingedrukt (of druk op de **MENU**-toets op de afstandsbediening) om toegang te krijgen tot de menubediening.
3. Druk op de **◀◀** of **▶▶** toets tot "System" wordt weergegeven en druk dan op de **ENTER** toets.
4. Druk op de **◀◀** of **▶▶** toets tot "Reset" wordt weergegeven en druk dan op de **ENTER** toets.
5. Druk op de **◀◀** of **▶▶** toets tot "Yes" wordt weergegeven en druk dan op de **ENTER** toets om het apparaat te resetten.

ENERGIEBESPARING

Als gevolg van de ErP-vereiste en de bescherming van het milieu, zal het apparaat automatisch worden uitgeschakeld in de stand-by-modus zodra er geen muziek wordt afgespeeld rond 15 minuten.

Wanneer het apparaat door ErP is uitgeschakeld, kunt u op de **STANDBY**-toets drukken om het apparaat weer in te schakelen.

FUNCTIONS REMOTE CONTROL

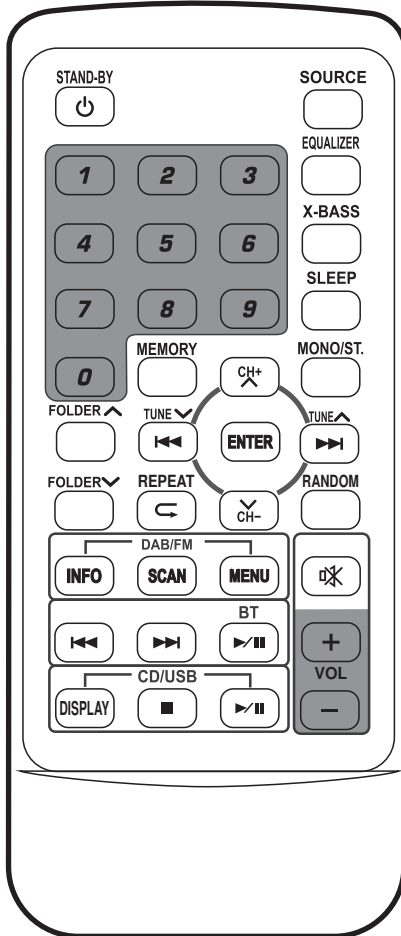

- Standby:** Druk op de STANDBY-toets om het toestel in te schakelen.
Om uit te schakelen, drukt u opnieuw op de STANDBY-toets.
- Source:** Selectie van de gebruikersfunctie: DAB+ RADIO, FM-RADIO, CD, USB, BLUETOOTH, CASSETTE RECORDER (CASSETTE), AUDIO IN (AUX).
- Equalizer:** EQ instelling: FLAT / ROCK / CLASSIC / POP / VOCAL / JAZZ
- X-Bass:** Extra bass aan of uit (EQ instelling gaat uit).
- Sleep:** Slaaptijd instellen: 90-80-70-60-50-40-30-20-10 min.
- Mono/Stereo:** Mono Stereo selectie alleen voor FM-radio.
- Folder ^v:** Map selectie voor USB en MP3-CD
- Memory:** CD: programma-CD-tracks.
DAB+: programma voorinstellingen of terug roepen van voorinstellingen
FM: programma voorinstellingen of terug roepen van voorinstellingen
- Tunev / tune: (◀◀ / ▶▶)** CD/USB/BT: track terug of volgende.
DAB+: Selecteer gescande stations
FM: Freq. omhoog/omlaag met 50kHz.
- CH+ / CH-:** DAB+/FM: Voorinstellingen oproepen
CD/USB/BT: Geen functie
- Repeat ◀:** CD: Herhaal één of herhaal alles.
USB: Herhaal één, album of herhaal alles.
CD/USB: Willekeurige functie aan/uit.
- Random:** CD/USB: Willekeurige functie aan/uit.

DAB/FM FUNCTIONS:

- INFO:** Data-informatie dab+ signaalontvangststation.
- SCAN:** Scannen van alle dab+ stations.
- MENU:** Toegang tot menufuncties in combinatie met toetsen ◀◀ of ▶▶ en ENTER toets.
DAB+/FM-functies en instelfuncties

BLUETOOTH-FUNCTIES:

- ◀◀: vorige nummer
- ▶▶: volgende nummer
- ▶||: afspeel/pauze functie.

CD/USB FUNCTIES:

- DISPLAY:** ID-3 tag aan of uit.
- : Stop functie
- ▶||: Pauze/afspeel functie

PROBLEEMOPLOSSING

Geen stroom.

- Zorg ervoor dat de netkabel goed is aangesloten.
- Zorg ervoor dat het apparaat is ingeschakeld.

Het apparaat reageert niet als er op een toets wordt gedrukt.

- Verwijder de batterijen (indien geplaatst) en verwijder het netsnoer voor een minuut. Plaats vervolgens de batterijen en netsnoer weer terug.

Geen geluid.

- Zet het volume harder of verwijder de hoofdtelefoonplug.

Ik kan de Bluetooth-naam van dit toestel niet vinden op mijn Bluetooth-apparaat voor het koppelen van Bluetooth.

- Zorg ervoor dat het apparaat is ingeschakeld.
- Zorg ervoor dat de Bluetooth-functie op uw Bluetooth-apparaat is geactiveerd.
- Het toestel heeft een Bluetooth-functie die een signaal binnen 10 meter kan ontvangen.

CD is goed geplaatst, maar het toestel speelt niet af.

- Zorg ervoor dat het label van de CD naar boven is gericht.
- Zorg ervoor dat de CD schoon is.
- De PAUZE-modus kan worden geactiveerd, gedeactiveerd.
- De CD kan beschadigd of vuil zijn; controleer en reinig de schijf.

DAB+/FM-ontvangst

- Zorg ervoor dat de antenne volledig is uitgeschoven.
- Elektrische storing in uw huis kan een slechte ontvangst veroorzaken. Verplaats het apparaat verder van de storing af (vooral storing van motoren en transformatoren).

Het apparaat schakelt automatisch uit tijdens het afspelen

- Verhoog het volume van uw aangesloten geluidsbron (DVD-speler/TV enz.)

Geluidsinterferentie afkomstig van draadloze apparaten in de luidsprekers

- Verplaats alle draadloze apparaten (mobiele telefoon, bluetoothapparaat enz.) uit de buurt van het apparaat.

TECHNISCH OVERZICHT

TECHNISCHE SPECIFICATIES

DAB+ radiofrequentiebereik:	174.928-239.2 MHz
FM radiofrequentiebereik:	87.5-108 MHz
Bluetooth frequentiebereik:	2.402-2.480 GHz
Bluetooth zendvermogen:	4 dBm
AC stroomingang:	230V~ 50Hz 25W
Batterij gegevens:	6 x 1.5V "C" (UM-2), niet meegeleverd
Luidsprekeruitgangsvermogen:	2 x 6 W
Bluetooth:	V5.0
Aux in:	3.5mm stereo jack
Hoofdtelefoon uitgang:	3.5mm stereo jack
Batterij afstandsbediening:	CR2025 x 1pcs
Afmetingen (L x B x H):	390 x 228 x 138 mm
Gebruikstemperatuur:	0-45°C
Gewicht:	2.1 kg

- De specificatie dient slechts als referentie. De waarde van het gewicht en de grootte zijn bij benadering.
- Ons product wordt onophoudelijk verbeterd en de specificaties en functie kunnen zonder voorafgaande kennisgeving worden gewijzigd

Garantie

Lenco biedt service en garantie in overeenstemming met de Europese wetgeving, wat betekent dat u in geval van reparaties (zowel tijdens als na de garantieperiode) contact moet opnemen met uw lokale dealer.

Belangrijke opmerking:

- Het is niet mogelijk om producten die gerepareerd moeten worden direct naar Lenco te sturen.
- Als dit apparaat wordt geopend of toegankelijk is voor een niet-officieel servicecentrum, vervalt de garantie.

Dit apparaat is niet geschikt voor professioneel gebruik. In het geval van professioneel gebruik, zullen alle garantieverplichtingen van de fabrikant vervallen.

Disclaimer

Er worden regelmatig updates van Firmware en/of hardwarecomponenten gemaakt. Daarom kunnen sommige instructies, specificaties en afbeeldingen in deze documentatie licht afwijken van uw specifieke situatie. Alle items die in deze handleiding ter illustratie worden beschreven, zijn mogelijk niet van toepassing op bepaalde situaties. Aan de beschrijving in deze handleiding kunnen geen wettelijke rechten of aanspraken worden ontleend.

Verwijdering van het oude apparaat

Dit symbool geeft aan dat het betreffende elektrische product of de batterij niet als algemeen huishoudelijk afval in Europa mag worden weggegooid. Om de juiste afvalverwerking van het product en de batterij te garanderen, dient u deze weg te gooien in overeenstemming met de geldende lokale wetgeving inzake de verwijdering van elektrische apparatuur of batterijen. Op die manier helpt u de natuurlijke hulpbronnen te sparen en de normen voor milieubescherming bij de verwerking en verwijdering van elektrisch afval te verbeteren (Richtlijn betreffende afgedankte elektrische en elektronische apparatuur).



CE Marking

Lenco Benelux B.V., Thermiekstraat 1a, 6361 HB Nuth, Nederland, verklaart hierbij dat dit product voldoet aan de essentiële EU richtlijn eisen.

De conformiteitsverklaring kan worden geraadpleegd via techdoc@commaxxgroup.com



Service

Voor meer informatie en helpdeskondersteuning kunt u terecht op www.lenco.com.

Lenco Benelux BV, Thermiekstraat 1a, 6361 HB, Nederland.

DEUTSCH

ACHTUNG:

Eine andere als die hier beschriebene Bedienung, Einstellung oder Verwendung der Funktionen kann zu gefährlicher Strahlenbelastung führen.

VORSICHTSMASSNAHMEN VOR DER BENUTZUNG BEFOLGEN SIE IMMER FOLGENDE ANWEISUNGEN:

1. Blockieren oder bedecken Sie keine Lüftungsöffnungen. Wenn Sie das Gerät auf ein Regal stellen, lassen Sie um das gesamte Gerät 5 cm (2") freien Platz.
2. Stellen Sie das Gerät entsprechend den Anweisungen der mitgelieferten Bedienungsanleitung auf.
3. Halten Sie das Gerät von Hitzequellen wie Radiatoren, Heizern, Öfen, Kerzen oder anderen hitzeerzeugenden Produkten oder offenen Flammen fern. Das Gerät darf nur bei gemäßigttem Klima verwendet werden. Sehr kalte oder heiße Umgebungen sind zu vermeiden. Der Betriebstemperaturbereich liegt zwischen 0 °C und 35 °C.
4. Meiden Sie bei der Nutzung des Produkts die Nähe starker Magnetfelder.
5. Elektrostatische Entladungen können die normale Verwendung von diesem Gerät stören. Sollte dies geschehen, führen Sie einfach einen Reset aus und starten Sie dann das Gerät entsprechend den Anweisungen dieser Bedienungsanleitung neu. Gehen Sie besonders bei Datenübertragungen mit dem Gerät vorsichtig um und führen Sie diese nur in einer antielektrischen Umgebung aus.
6. Warnung! Niemals Gegenstände durch die Lüftungsschlitze oder Öffnungen in das Gerät stecken. In diesem Gerät fließt Hochspannung und das Hineinstecken von Gegenständen kann zu elektrischem Schock und/oder Kurzschluss interner elektrischer Bauteile führen. Aus dem gleichen Grund kein Wasser oder Flüssigkeiten in das Gerät geben.
7. Benutzen Sie das Gerät nicht in nasser oder feuchter Umgebung wie Bad, Dampfküche oder in der Nähe von Schwimmbecken.
8. Das Gerät darf weder Tropf- noch Spritzwasser ausgesetzt werden und es dürfen keine mit Flüssigkeit gefüllten Behälter wie z.B. Vasen auf das Gerät oder in der Nähe des Gerätes gestellt werden.
9. Benutzen Sie das Gerät nicht bei Kondensationsgefahr. Wenn Sie das Gerät in einem warmen feuchten Raum benutzen, dann können sich im Inneren des Geräts Wassertropfen oder Kondensationen bilden und zu Fehlfunktionen des Geräts führen. Schalten Sie in diesem Fall das Gerät für 1 – 2 Stunden aus, bevor Sie es erneut einschalten: Das Gerät sollte vollständig getrocknet sein, wenn Sie es wieder einschalten.
10. Obwohl dieses Gerät unter größter Sorgfalt und vor Auslieferung mehrmals überprüft wurde, können trotzdem wie bei jedem anderen elektrischen Gerät auch Probleme auftauchen. Trennen Sie das Gerät im Falle einer Rauchentwicklung, starker Hitzeentwicklung oder jeden anderen unnatürlichen Erscheinung sofort vom Netz.
11. Dieses Gerät ist durch eine Stromquelle wie auf dem Typenschild angegeben zu betreiben. Halten Sie bei Unsicherheiten über die Art Ihrer Stromversorgung in Ihrer Wohnung Rücksprache mit Ihrem Händler oder Ihrer Stromzuliefererfirma.
12. Halten Sie es von Haustieren fern. Einige Nagetiere lieben es, an Netzkabeln zu nagen.
13. Benutzen Sie für die Reinigung ein weiches und trockenes Tuch. Benutzen Sie niemals Lösungsmittel oder Flüssigkeiten auf Ölbasis. Benutzen Sie zum Entfernen hartnäckiger Flecken ein feuchtes Tuch mit mildem Reinigungsmittel.
14. Der Hersteller haftet nicht für Schäden oder Verluste durch Fehlfunktion, Zweckentfremdung oder Modifikation des Geräts oder durch Wechseln der Batterien.
15. Unterbrechen Sie die Verbindung nicht während einer Formatierung oder einer Datenübertragung. Bei Unterbrechung drohen Datenverlust und Datenbeschädigung.
16. Wenn das Gerät eine USB-Wiedergabefunktion besitzt, dann stecken Sie den USB-Stick direkt in das Gerät. Verwenden Sie kein USB-Verlängerungskabel, weil die erhöhte Störungsanfälligkeit zu Datenverlust führen könnte.
17. Das Typenschild befindet sich an der Unter- oder Rückseite des Geräts.
18. Dieses Gerät ist nicht zur Benutzung durch Personen (einschließlich Kinder) mit physischen, sensorischen oder mentalen Beeinträchtigungen oder ohne ausreichender Erfahrung vorgesehen, es sei denn, sie werden durch eine verantwortliche Person beaufsichtigt oder wurden in die ordnungsgemäße Bedienung des Gerätes durch eine für ihre Sicherheit verantwortliche Person eingewiesen.
19. Dieses Produkt ist nur für den nicht-professionellen Gebrauch und nicht für gewerbliche oder industrielle Zwecke bestimmt.
20. Stellen Sie sicher, dass das Gerät in einer stabilen Position aufgestellt ist. Schäden aufgrund Verwendung dieses Produkts in einer instabilen Position, Vibrationen, Stöße oder Nichtbeachtung der anderen in dieser Bedienungsanleitung enthaltenen Warnungen und Sicherheitshinweise werden nicht durch die Garantie abgedeckt.



21. Entfernen Sie niemals das Gehäuse dieses Produkts.
22. Stellen Sie das Produkt niemals auf andere elektrische Geräte.
23. Halten Sie Kinder von den Plastiktüten fern.
24. Benutzen Sie nur vom Hersteller spezifizierte Erweiterungen/Zubehörteile.
25. Lassen Sie alle Eingriffe von qualifiziertem Servicepersonal ausführen. Eingriffe werden notwendig, wenn das Gerät auf irgendeine Weise wie beispielsweise am Netzkabel oder am Netzstecker beschädigt wurde, Flüssigkeit in das Gerät eingedrungen ist, Gegenstände in das Gerät gefallen sind, das Gerät Regen oder Feuchtigkeit ausgesetzt war, es heruntergefallen ist oder nicht ordnungsgemäß funktioniert.
26. Langes Hören lauter Töne aus einem Musikgerät kann zum zeitweiligen oder permanenten Hörverlust führen.
27. Wenn zum Lieferumfang des Produkts ein Netzkabel oder ein Netzadapter gehört:
 - Wenn irgendwelche Probleme auftreten, dann ziehen Sie den Netzstecker aus der Netzsteckdose und setzen Sie sich anschließend mit einer qualifizierten Fachkraft in Verbindung.
 - Treten Sie nicht auf das Netzteil und klemmen Sie es auch nicht ein. Geben Sie besonders im näheren Bereich des Steckers und der Stelle acht, wo das Kabel aus dem Gerät herausgeführt wird. Stellen Sie keine schweren Gegenstände auf das Netzteil, weil es dadurch beschädigt werden könnte. Halten Sie das gesamte Gerät außerhalb der Reichweite von Kindern! Durch Spielen mit dem Netzkabel können sie sich ernsthafte Verletzungen zuziehen.
 - Trennen Sie das Gerät während eines Gewitters oder bei längerer Nichtbenutzung vom Netz.
 - Die Wandsteckdose muss sich in der Nähe des Geräts befinden und einfach zu erreichen sein.
 - Steckdosen und Verlängerungsleitungen nicht überlasten. Eine Überlastung kann zu Brandgefahr bzw. Stromschlag führen.
 - Geräte der Schutzklasse 1 sind an eine Netzsteckdose mit Schutzleiter anzuschließen.
 - Geräte der Schutzklasse 2 benötigen keinen Schutzleiteranschluss.
 - Halten Sie den Netzstecker in der Hand, wenn Sie ihn aus der Netzsteckdose ziehen. Ziehen Sie ihn nicht durch Zeren am Kabel heraus. Das kann zu einem Kurzschluss führen.
 - Verwenden Sie weder ein beschädigtes Netzkabel noch einen beschädigten Stecker oder eine lockere Steckdose. Es besteht Brand- und Stromschlaggefahr.
28. Wenn das Produkt mit einer Fernbedienung mit Batterien/Knopfzellen geliefert wird oder das Produkt eine derartige Fernbedienung umfasst:

Warnung:

 - „Die Batterie nicht einnehmen, es besteht Verätzungsgefahr“.
 - [Die mit diesem Produkt mitgelieferte Fernbedienung] enthält eine Knopfzelle. Das Verschlucken der Batterie kann innerhalb von nur 2 Stunden zu schwersten inneren Verbrennungen mit Todesfolge führen.
 - Halten Sie neue und gebrauchte Batterien von Kindern fern.
 - Verwenden Sie dieses Produkt nicht weiter und halten Sie es von Kindern fern, wenn das Batteriefach nicht sicher schließt.
 - Suchen Sie umgehend ärztliche Hilfe auf, wenn Sie vermuten, dass Batterien verschluckt oder in Körperöffnungen eingeführt wurden.
29. Warnhinweise bzgl. der Verwendung von Batterien:
 - Es besteht Explosionsgefahr, wenn die Batterien nicht korrekt eingelegt werden. Nur mit Batterien des gleichen oder entsprechenden Typs ersetzen.
 - Die Batterie darf während der Benutzung, Aufbewahrung oder des Transports weder sehr hohen oder sehr niedrigen Temperaturen noch niedrigem Luftdruck in großen Höhenlagen ausgesetzt werden.
 - Die Ersetzung der Batterie mit einem falschen Batterietyp kann zum Explodieren der Batterie oder dem Auslaufen von entflammablem Gas oder entflammbarer Flüssigkeit aus der Batterie führen.
 - Die Entsorgung der Batterie in Feuer oder einem heißen Ofen oder das mechanische Zerkleinern oder Zerteilen der Batterie kann zu Explosionen führen.
 - Das Verbleiben der Batterie in einer Umgebung mit sehr hohen Temperaturen kann zum Explodieren der Batterie oder dem Auslaufen von entflammablem Gas oder entflammbarer Flüssigkeit führen.
 - Eine einem sehr niedrigen Luftdruck ausgesetzte Batterie kann explodieren oder es kann aus einer einem sehr niedrigen Luftdruck ausgesetzten Batterie entflammables Gas oder entflammbare Flüssigkeit auslaufen.
 - Augenmerk ist auf den ökologischen Aspekt der Batterieentsorgung zu legen.

AUFSTELLEN:

- Packen Sie alle Teile aus und entfernen Sie danach die Schutzmaterialien.
- Schließen Sie das Gerät nicht eher an das Netz an, bevor Sie die Netzspannung überprüft haben und alle anderen notwendigen Verbindungen hergestellt sind.





WARNUNG FÜR DEN CD/DVD-PLAYER:

Laserprodukt der Klasse 1

LASERPRODUKT DER KLASSE 1 APPAREIL À LASER DE CALSSE 1 PRODUCO LASER DE CLASE 1	ACHTUNG UNSICHTBARE LASERSTRAHLUNG BEI ÖFFNEN UND UMGEHEN DER VERRIEGELUNG NICHT DIREKT IN DEN STRAHL SCHAUEN	
Dieses Produkt enthält eine Lasereinheit geringer Leistung.		

WARNUNG: BERÜHREN SIE DIE LINSE NICHT.

	WARNUNG: Bei der Teilnahme am Straßenverkehr kann das Hören von Musik über ein Musikgerät von möglichen Gefahren wie beispielsweise sich nähernde Fahrzeuge ablenken.
	WARNUNG: Hören Sie nicht über längere Zeit bei hohem Lautstärkepegel Musik, um eventuellen Hörschäden vorzubeugen.

ZUBEHÖRTEILE:

- Netzkabel
- Fernbedienung
- Bedienungsanleitung



ÜBERSICHT

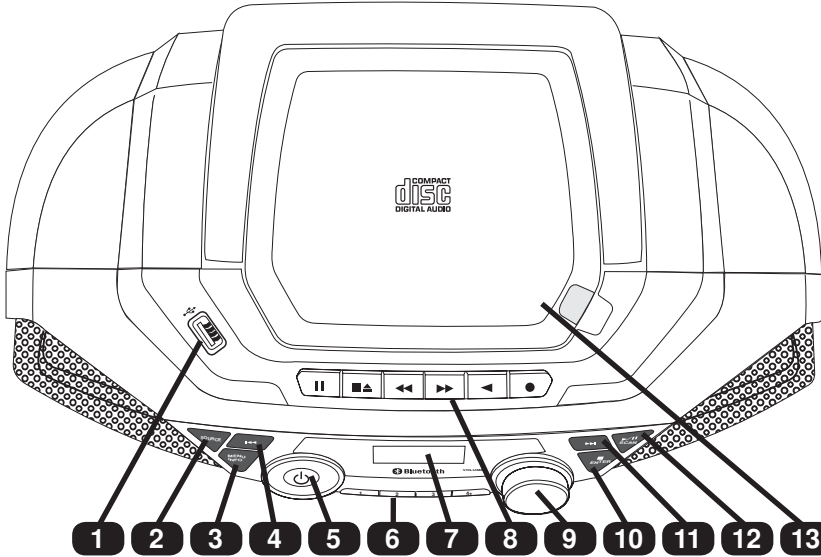

1. USB-Port: Eingang für den USB-Stick
2. QUELLE: Diese Taste für die Auswahl eines der Modi DAB+, FM, CD, USB, BLUETOOTH, KASSETTE oder AUX-EINGANG drücken.
3. MENU/INFO: DAB+: Diese Taste zur Anzeige der Informationen des Radiosenders drücken. Diese Taste gedrückt halten, um das Menü zum Ändern von Einstellungen aufzurufen. Die Taste oder drücken, um eine Menüoption auszuwählen.
FM: Diese Taste zur Anzeige der Informationen des Radiosenders drücken. Diese Taste gedrückt halten, um das Menü zum Ändern von Einstellungen aufzurufen. Die Taste oder drücken, um eine Menüoption auszuwählen.
4. ZURÜCK : DAB+: Drücken, um die vorigen Senderinformationen anzuzeigen
FM: Diese Taste kurz drücken, um eine andere Frequenz auszuwählen. Diese Taste gedrückt halten, um nach dem nächsten verfügbaren Radiosender zu suchen
CD/USB/BLUETOOTH: Diese Taste drücken, um zum vorherigen Titel zu springen.
5. EIN/AUS : Diese Taste drücken, um das Gerät einzuschalten. Diese Taste erneut drücken, um das Gerät wieder auszuschalten und in den Standby-Modus zu wechseln.
6. ZIFFERNTASTEN: DAB+/FM: Diese Tasten drücken, um den auf der entsprechenden Taste gespeicherten Radiosender direkt abzurufen. Diese Taste gedrückt halten, um auf der entsprechenden Taste den aktuellen Radiosender zu speichern.
CD/USB: Die Taste REPEAT drücken, um eine der Optionen für die wiederholte Wiedergabe auszuwählen. Die Taste PROGRAM drücken, um die Einstellungen für die programmierte Wiedergabe vorzunehmen. Die Taste FOLDER drücken, um das Verzeichnis zu wechseln (nur MP3).
BLUETOOTH: Die Taste PAIR gedrückt halten, um die aktuelle Verbindung zu trennen und nach einem anderen Bluetooth-Gerät zu suchen.
7. ANZEIGE: Anzeige des Betriebsmodus und von Informationen.
8. TASTEN FÜR DIE KASSETTENSTEUERUNG: (PAUSE, STOPP, AUSWURF, VORSPULEN, RÜCKSPULEN, WIEDERGABE, AUFZEICHNUNG).
9. LAUTSTÄRKE: Einstellung der Gesamtlautstärke.
10. STOPP /ENTER: DAB+/FM: Diese Taste drücken, um die zu ändernde Einstellung im Menü aufzurufen.
CD/USB: Diese Taste drücken, um die Wiedergabe zu beenden.
DAB+: Drücken, um die nächsten Senderinformationen anzuzeigen
Diese Taste kurz drücken, um eine andere Frequenz auszuwählen. Diese Taste gedrückt halten, um nach dem nächsten verfügbaren Radiosender zu suchen.
CD/USB/BLUETOOTH: Diese Taste drücken, um zum nächsten Titel zu springen.
11. VOR : DAB+: Drücken, um die nächsten Senderinformationen anzuzeigen
Diese Taste kurz drücken, um eine andere Frequenz auszuwählen. Diese Taste gedrückt halten, um nach dem nächsten verfügbaren Radiosender zu suchen.
CD/USB/BLUETOOTH: Diese Taste drücken, um zum nächsten Titel zu springen.
12. WIEDERGABE-PAUSE/SCAN : DAB+: Diese Taste drücken, um das automatische Scannen nach allen verfügbaren DAB+ Radiosendern zu starten.
FM: Diese Taste kurz drücken, um zwischen Stereo- und Monowiedergabe umzuschalten. Diese Taste gedrückt halten, um das automatische Scannen nach allen verfügbaren FM-Radiosendern zu starten.
CD/USB/BLUETOOTH: Diese Taste drücken, um die Wiedergabe zu pausieren oder fortzusetzen.

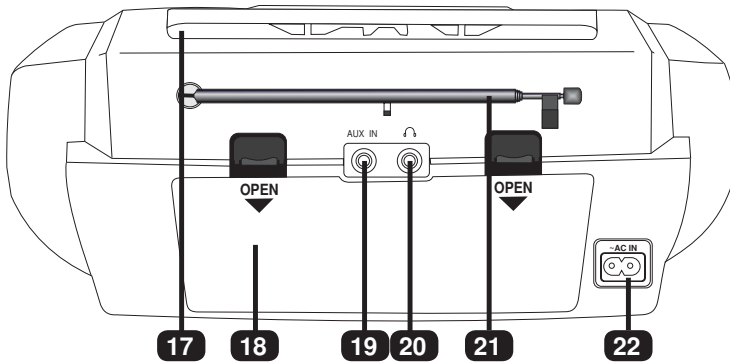
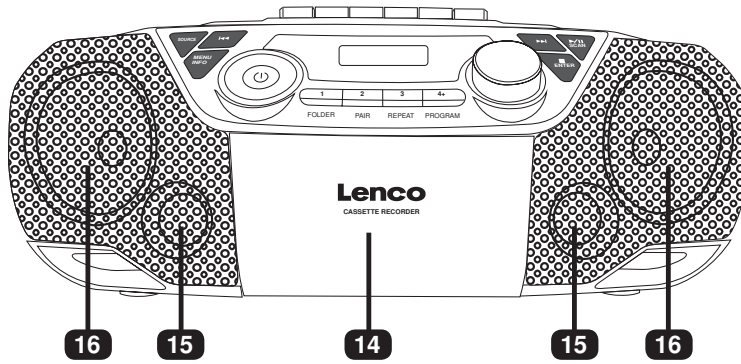

- 13. CD-Fachdeckel
- 14. Kassettenfachtür
- 15. Bassreflexöffnung
- 16. Lautsprecher
- 17. Tragegriff
- 18. Batteriefachabdeckung

- 19. AUX-EINGANG: Hier ein externes Audiowiedergabegerät anschließen
- 20. Kopfhörerbuchse: Hier einen externen Kopfhörer anschließen
- 21. Antenne: Die Antenne herausziehen, um einen guten DAB+/FM-Empfang sicherzustellen.
- 22. Netzanschlussbuchse: An diese Buchse das Netzkabel anschließen

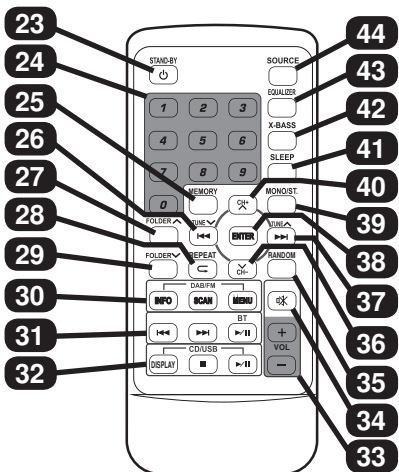

- 23. Standby
- 24. Zifferntasten
- 25. Speicher
- 26. Zurück/Tune ▾
- 27. Ordner ▲
- 28. Wiederholung
- 29. Ordner ▾
- 30. Info – Suchlauf – Menü
- 31. Bluetooth: Vorheriger Titel – Nächster Titel – Wiedergabe/Pause
- 32. CD/USB: ID3-Tag-Anzeige – Wiedergabe beenden – Wiedergabe/Pause
- 33. Vol+/-
- 34. Stumm
- 35. Zufallswiedergabe
- 36. SENDER-
- 37. Vor/Tune ▲
- 38. Eingabe
- 39. Mono/Stereo
- 40. SENDER+
- 41. Schlaf
- 42. X-Bass
- 43. Equalizer
- 44. Quelle

EINLEGEN DER BATTERIEN

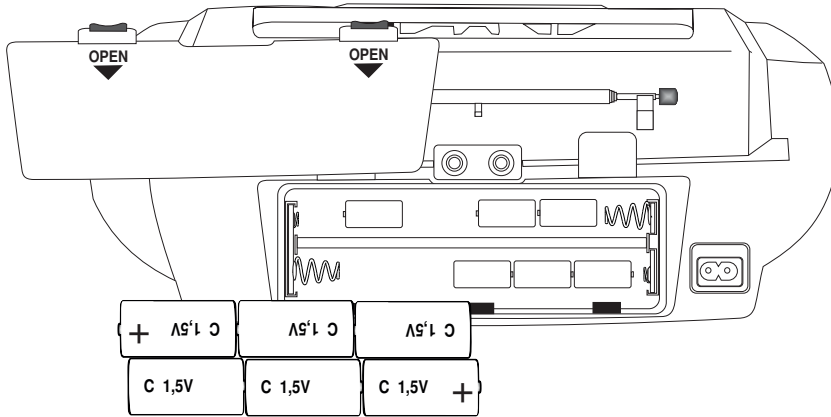

BATTERIEBETRIEB:

Ziehen Sie für den Batteriebetrieb zuerst den Netzstecker aus der Netzsteckdose und danach das Netzkabel aus der Netzanschlussbuchse ~AC IN des Geräts. Entfernen Sie die Batteriefachabdeckung auf der Rückseite des Geräts. Legen Sie 6 Batterien der Größe UM-2 (LR14, C) (nicht im Lieferumfang enthalten) gemäß den im Inneren des Batteriefachs angegebenen Polaritäten ein. Setzen Sie den Batteriefachdeckel wieder auf das Batteriefach.

Hinweis:

- Entfernen Sie die Batterien aus dem Gerät, wenn Sie es für längere Zeit nicht benötigen, weil das Gerät auch im Standby-Modus etwas Batteriestrom verbraucht.
- Sie können das Gerät NUR mit der Taste STANDBY einschalten, indem Sie sie mindestens 5 s lang gedrückt halten, weil das Gerät in den Energiesparmodus wechselt, wenn der Batteriestandby-Modus aktiv ist. Drücken Sie die Taste STANDBY erneut, um es auszuschalten.

BEDIENUNG DER FERNBEDIENUNG:

In der Fernbedienung befindet sich bereits eine CR2025-Knopfzelle. Ziehen Sie wie linksstehend gezeigt vor der ersten Benutzung die Isolationsfolie der Batterie heraus.

Folgen Sie bitte für das Ersetzen der Batterie der linksstehenden Abbildung. Achten Sie beim Einlegen der Batterien auf die richtige Ausrichtung der Batterien.

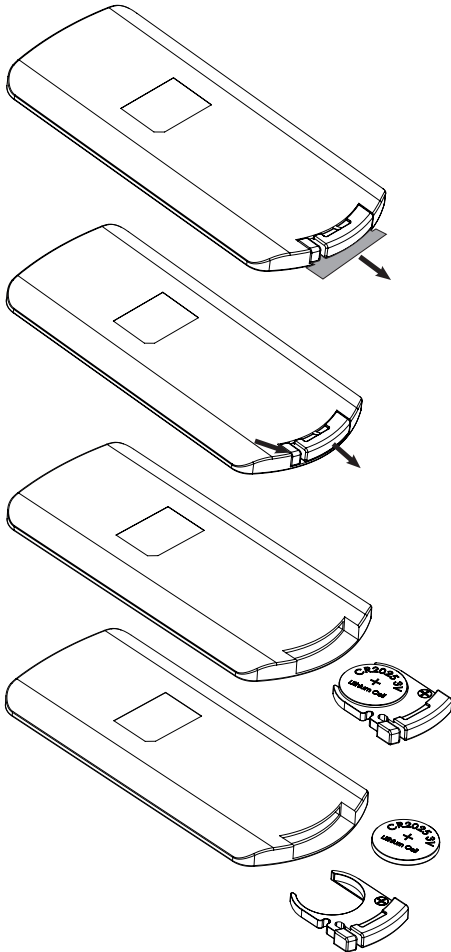

BENUTZEN EINES OHR-/KOPFHÖRERS

Auf der Rückseite Ihres SCD-720 befindet sich eine Buchse für den Anschluss eines Kopfhörers.

Hier können Sie an Ihrem SCD-720 ein Ohrhörerpaar oder einen Kopfhörer mit 3,5-mm-Klinkenstecker anschließen.

Sobald Sie den 3,5-mm-Klinkenstecker in die Kopfhörerbuchse stecken, werden die Lautsprecher Ihres SCD-720 stummgeschaltet.

Die Audioausgabe erfolgt dann nur über die Ohr-/Kopfhörer.

Mit dem Lautstärkereglern können Sie die Wiedergabelautstärke einstellen. Alle weiteren Funktionen arbeiten wie bei der Audiowiedergabe ohne Ohr-/Kopfhörer.

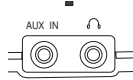

EINSCHALTEN DES SCD-720

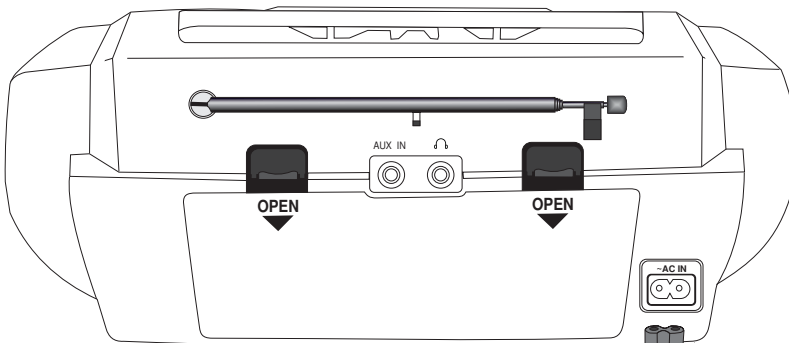

Schließen Sie Ihr SCD-720 über das Netzkabel am Stromnetz an.

Wenn Sie das Netzkabel an der Netzeingangsbuchse des SCD-720 anschließen, dann wird automatisch der Batteriestrom abgeschaltet.

Drücken Sie die Taste **STANDBY**, um das Gerät einzuschalten.

Drücken Sie die Taste **STANDBY** erneut, um es auszuschalten.

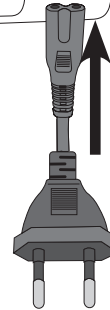
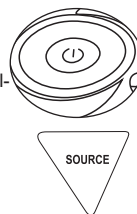

Mit Hilfe der Taste **SOURCE** können Sie die gewünschte Signaleingangsquelle auswählen.

Sie können auswählen aus:

DAB+-RADIO

FM-RADIO

CD

USB

BLUETOOTH

TAPE (KASSETTEN)

AUDIO IN (AUX-Eingang)

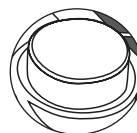

LAUTSTÄRKEREGELUNG:

Drehen Sie den Drehregler **VOLUME**, um die Lautstärke zu ändern.

DAB+-RADIO

Ausrichten der Antenne

Die Antenne auf der Rückseite des Geräts sollte vollständig herausgezogen werden, um einen gutem DAB+/-FM-Empfang sicherzustellen. Ändern Sie die Ausrichtung der Antenne, um den besten Empfang zu erhalten.

DAB+-BEDIENUNG

Wenn Sie den DAB+-Modus das erste Mal auswählen, dann scannt das Gerät automatisch nach verfügbaren DAB+-Radiosendern. Warten Sie solange, bis dieser Initialscan abgeschlossen ist. Auf dem Display wird der Scanfortschritt angezeigt. Nach dem Scannen wird automatisch der erste Radiosender ausgewählt.



Auf dem Display werden die verfügbaren Radiosender des jeweiligen Empfangsbandes angezeigt. Bei schwachem Signal kann es zu Wiedergabeaussetzern oder -verzögerungen kommen. Versuchen Sie in diesem Fall, das Radio so umzustellen oder die Antenne so auszurichten, dass Sie das schwache DAB+-Signal ohne Wiedergabeverzögerungen empfangen können (der Radiosendernamen wird auch dann angezeigt, wenn das Signal schwach ist).

Automatischer Scan

1. Schalten Sie das Gerät ein und wechseln Sie in den DAB+-Modus.
2. Halten Sie die Taste **SCAN** am Gerät gedrückt oder drücken Sie die Taste **SCAN** auf der Fernbedienung, um das automatische Scannen nach verfügbaren Radiosendern zu starten.

Manueller Scan

Das Benutzen der manuellen Scanfunktion kann Ihnen beim Einstellen der Antenne oder bei der Suche nach durch das automatische Scannen nicht gefundenen Radiosendern helfen.

1. Schalten Sie das Gerät ein und wechseln Sie in den DAB+-Modus.
2. Halten Sie die Taste **MENU** am Gerät gedrückt oder drücken Sie die Taste **MENU** auf der Fernbedienung, um das Menü anzeigen zu lassen.
3. Drücken Sie die Taste **◀◀** oder **▶▶** solange, bis „Manual“ (Manuell) angezeigt wird und anschließend zum Bestätigen Ihrer Auswahl die Taste **ENTER**.
4. Drücken Sie die Taste **◀◀** oder **▶▶**, um den gewünschten Kanal wie beispielsweise „12C 227,360 MHz“ (Auswahlbereich: 5A – 13F) auszuwählen.
5. Drücken Sie zur Bestätigung Ihrer Auswahl die Taste **ENTER**.
6. Drücken Sie für die Auswahl eines anderen Kanals (5A – 13F) die Taste **◀◀** oder **▶▶** und bestätigen Sie Ihre Auswahl durch Drücken der Taste **ENTER**.
7. Wenn Sie den gewünschten Radiosender gefunden haben, dann drücken Sie die Taste **ENTER**, um ihn auszuwählen.
8. Drücken Sie die Taste **MENU**, um das manuelle Scannen zu beenden.

Einstellen eines Radiosenders

Drücken Sie nach Abschluss des Scannens nach allen verfügbaren DAB-Radiosendern die Taste **◀◀** oder **▶▶**, um die Senderliste anzeigen zu lassen und in dieser zu navigieren. Wenn Sie den gewünschten Radiosender gefunden haben, dann drücken Sie die Taste **ENTER**, um ihn einzustellen. Es kann ein paar Sekunden dauern, bis der gewünschte Radiosender eingestellt ist.

DAB+-Radiosender speichern

Sie können bis zu 20 DAB+-Radiosender speichern.

Wie Sie mit Hilfe der Gerätetasten Senderspeicherplätze belegen:

1. Stellen Sie den Radiosender ein, den Sie speichern möchten.
2. Halten Sie die Zifferntaste 1, 2 oder 3 gedrückt, um den Radiosender auf dem entsprechenden Senderspeicherplatz zu speichern.
3. Halten Sie die Zifferntaste 4 gedrückt, um den Radiosender auf einem der Speicherplätze 4 bis 20 zu speichern. Auf dem Display wird „Store“ (Speichern) angezeigt.
4. Drücken Sie die Taste **◀◀** oder **▶▶**, um den gewünschten Senderspeicherplatz auszuwählen.
5. Drücken Sie danach zum Speichern die Taste **ENTER**.

Wie Sie mit Hilfe der Fernbedienung Senderspeicherplätze belegen:

1. Stellen Sie den Radiosender ein, den Sie speichern möchten.
2. Wenn Sie die Taste **MEMORY** gedrückt halten, dann wird auf dem Display „Store“ (Speichern) angezeigt.
3. Drücken Sie die Taste **◀◀** oder **▶▶**, um den gewünschten Senderspeicherplatz auszuwählen.
4. Drücken Sie danach zum Speichern die Taste **ENTER**.



Abrufen gespeicherter DAB+-Radiosender

Wie Sie mit Hilfe der Gerätetasten Senderspeicherplätze abrufen:

1. Drücken Sie die Zifferntaste 1, 2 oder 3, um den auf dem entsprechenden Senderspeicherplatz gespeicherten Radiosender abzurufen. Daraufhin wird dieser Radiosender eingestellt.
2. Drücken Sie die Zifferntaste 4, um einen der auf den Senderspeicherplätzen 4 bis 20 gespeicherten Radiosender abzurufen. Auf dem Display wird „Recall“ (Abruf) angezeigt.

3. Drücken Sie die Taste **◀** oder **▶**, um den abzurufenden Senderspeicherplatz auszuwählen.
4. Drücken Sie die Taste **ENTER**, um den Senderspeicherplatz abzurufen.



Wie Sie mit Hilfe der Fernbedienung Senderspeicherplätze abrufen:

1. Wenn Sie die Taste **MEMORY** drücken, dann wird auf dem Display „Recall“ (Abruf) angezeigt.
2. Drücken Sie die Taste **◀** oder **▶**, um den abzurufenden Senderspeicherplatz auszuwählen.
3. Drücken Sie die Taste **ENTER**, um den Senderspeicherplatz abzurufen.

Anzeige von DAB+-Radiosenderinformationen

Nachstehend werden die verschiedenen Arten von Informationen aufgelistet. Drücken Sie mehrmals die Taste **INFO**, um die angezeigte Information zu ändern.

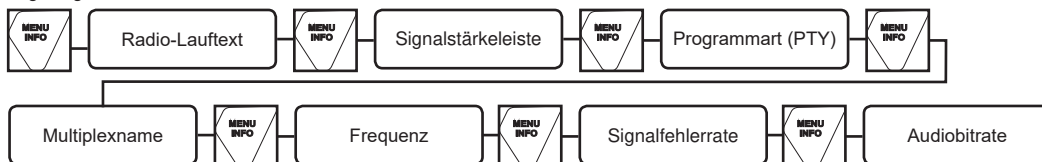

1. **Radio-Lauftext:** Zeigt Musiktitel oder Programmdetails an, die vom Rundfunksender bereitgestellt werden.
2. **Signalstärkeleiste:** Zeigt die Stärke des empfangenen Signals an. Je mehr Zeichen angezeigt werden, umso stärker ist das empfangene Signal. Richten Sie die Antenne aus, um den Empfang zu verbessern.
3. **Programmart (PTY):** Die Art des Programms, das vom Rundfunksender bereitgestellt wird.
4. **Multiplexname:** Zeigt den Namen des Multiplex an, in dem sich der aktuelle Radiosender befindet.
5. **Frequenz:** Zeigt die Frequenz des aktuellen Kanals an.
6. **Signalfehlerrate:** Zeigt die Fehlerrate an. Je größer dieser Wert ist, desto mehr Fehler werden empfangen. Richten Sie die Antenne aus, um den Empfang zu verbessern.
7. **Audiobitrate:** Anzeige der Audiobitrate des aktuellen Radiosenders an.

WEITERE DAB+-MENÜOPTIONEN

Halten Sie die Taste **MENU** am Gerät gedrückt oder drücken Sie die Taste **MENU** auf der Fernbedienung, um das Menü anzeigen zu lassen. Drücken Sie anschließend die Taste **◀** oder **▶**, um eine der nachstehend beschriebenen Menüoptionen auszuwählen.

DRC (Dynamikbereichkomprimierung) (siehe Hinweise)

Durch die Dynamikbereichkomprimierung werden leisere Klänge besser hörbar, wenn das Gerät in einer lauten Umgebung benutzt wird. Die Dynamikbereichkomprimierungsstufe einer Sendung wird durch den Rundfunksender festgelegt und zusammen mit dem Dienst übertragen. Durch Änderung der Dynamikbereichkomprimierungsstufe können Sie die jeweilige Dynamikbereichkomprimierungsstufe auf den Radiosender anwenden.

Ihnen stehen drei Dynamikbereichkomprimierungsstufen zur Verfügung:

- DRC high (hohe Dynamikbereichkomprimierung): Maximale Dynamikbereichkomprimierung, wie sie mit dem Dienst übertragen wird
- DRC low (niedrige Dynamikbereichkomprimierung): 50 % der mit dem Dienst übertragenen maximalen Dynamikbereichkomprimierung
- DRC off (Dynamikbereichkomprimierung deaktiviert): Keine Dynamikbereichkomprimierung

1. Halten Sie die Taste **MENU** am Gerät gedrückt oder drücken Sie die Taste **MENU** auf der Fernbedienung, um das Menü anzeigen zu lassen.
2. Drücken Sie die Taste **◀** oder **▶** solange, bis „DRC“ (**DYNAMIKBEREICHKOMPRIMIERUNG**) angezeigt wird und anschließend zur Bestätigung Ihrer Auswahl die Taste **ENTER**.
3. Drücken Sie die Taste **◀** oder **▶**, um eine Dynamikbereichkomprimierungsstufe auszuwählen und anschließend zum Bestätigen Ihrer Auswahl die Taste **ENTER**.
4. Drücken Sie die Taste **MENU**, um das Einstellungs Menü zu verlassen.

Hinweis:

- Die Dynamikbereichkomprimierung steht nicht für allen DAB+-Ausstrahlungen zur Verfügung. Wenn die Ausstrahlung die Dynamikbereichkomprimierung nicht unterstützt, dann hat die Einstellung der Dynamikbereichkomprimierung des Geräts keinen Effekt.
- Nachdem Sie eine Dynamikbereichkomprimierungsstufe eingestellt haben, kann es sein, dass die Wiedergabelautstärke angehoben wird.

Bereinigen

Mit dieser Funktion entfernen Sie inaktive Radiosender.

1. Halten Sie die Taste **MENU** am Gerät gedrückt oder drücken Sie die Taste **MENU** auf der Fernbedienung, um das Menü anzeigen zu lassen.
2. Drücken Sie die Taste **◀** oder **▶** solange, bis „Prune“ (Bereinigung) angezeigt wird und anschließend zum Bestätigen Ihrer Auswahl die Taste **ENTER**.
3. Drücken Sie die Taste **◀** oder **▶**, um „Yes“ (Ja) auszuwählen und anschließend **ENTER**, um die Senderbereinigung zu starten.
4. Drücken Sie die Taste **MENU**, um das Einstellungs Menü zu verlassen.

FM-RADIO

Ausrichten der Antenne

Die Antenne auf der Rückseite des Geräts sollte vollständig herausgezogen werden, um einen gutem DAB+/-FM-Empfang sicherzustellen. Ändern Sie die Ausrichtung der Antenne, um den besten Empfang zu erhalten.

FM-RADIOBEDIENUNG

Automatischer Scan

1. Wechseln Sie in den FM-Modus.
2. Halten Sie die Taste **SCAN** gedrückt, um das automatische Scannen zu starten und die verfügbaren Radiosender (max. 20) zu speichern.

Manueller Scan

1. Drücken Sie mehrmals die Taste **◀◀** oder **▶▶**, um eine andere Frequenz einzustellen.
2. Sie können aber auch die Taste **◀◀** oder **▶▶** gedrückt halten, um automatisch nach dem nächsten verfügbaren Radiosender suchen zu lassen.

Speichern auf FM-Senderspeicherplätze

Sie können bis zu 20 FM-Radiosender speichern.

Wie Sie mit Hilfe der Gerätetasten Senderspeicherplätze belegen:

1. Stellen Sie den Radiosender ein, den Sie speichern möchten.
2. Halten Sie die Zifferntaste 1, 2 oder 3 gedrückt, um den Radiosender auf dem entsprechenden Speicherplatz zu speichern. Daraufhin wird dieser Radiosender auf dem entsprechenden Senderspeicherplatz gespeichert.
3. Halten Sie die Zifferntaste 4 gedrückt, um den Radiosender auf einem der Speicherplätze 4 bis 20 zu speichern. Auf dem Display wird „Store“ (Speichern) angezeigt.
4. Drücken Sie die Taste **◀◀** oder **▶▶**, um den gewünschten Senderspeicherplatz auszuwählen.
5. Drücken Sie danach zum Speichern die Taste **ENTER**.

Wie Sie mit Hilfe der Fernbedienung Senderspeicherplätze belegen:

1. Stellen Sie den Radiosender ein, den Sie speichern möchten.
2. Wenn Sie die Taste **MEMORY** gedrückt halten, dann wird auf dem Display „Store“ (Speichern) angezeigt.
3. Drücken Sie die Taste **◀◀** oder **▶▶**, um den gewünschten Senderspeicherplatz auszuwählen.
4. Drücken Sie danach zum Speichern die Taste **ENTER**.



Abrufen gespeicherter FM-Senderspeicherplätze

Wie Sie mit Hilfe der Gerätetasten Senderspeicherplätze abrufen:

1. Drücken Sie die Zifferntaste 1, 2 oder 3, um den auf dem entsprechenden Senderspeicherplatz gespeicherten Radiosender abzurufen. Daraufhin wird dieser Radiosender eingestellt.
2. Drücken Sie die Zifferntaste 4, um einen der auf den Senderspeicherplätzen 4 bis 20 gespeicherten Radiosender abzurufen. Auf dem Display wird „Recall“ (Abruf) angezeigt.
3. Drücken Sie die Taste **◀◀** oder **▶▶**, um den abzurufenden Senderspeicherplatz auszuwählen.
4. Drücken Sie die Taste **ENTER**, um den Senderspeicherplatz abzurufen.

Wie Sie mit Hilfe der Fernbedienung Senderspeicherplätze abrufen:

1. Wenn Sie die Taste **MEMORY** drücken, dann wird auf dem Display „Recall“ (Abruf) angezeigt.
2. Drücken Sie die Taste **◀◀** oder **▶▶**, um den abzurufenden Senderspeicherplatz auszuwählen.
3. Drücken Sie die Taste **ENTER**, um den Senderspeicherplatz abzurufen.



Auswählen von Stereo- und erzwungener Monowiedergabe

Wenn Sie einen FM-Radiosender in Stereo empfangen, dann drücken Sie die Taste **▶/||** am Gerät oder die Taste **MONO/ST** auf der Fernbedienung, um zwischen Stereo- und erzwungener Monowiedergabe umzuschalten.

Anzeigen von FM-Radiosenderinformationen

Nachstehend werden die verschiedenen Arten von Informationen aufgelistet. Drücken Sie mehrmals die Taste **INFO**, um die angezeigte Information zu ändern.



1. Radiotext: Anzeige eines Lauftextes mit Informationen über Musiktitel oder Programmdetails, die vom Radiosender bereitgestellt werden
2. Programmart (PTY): Anzeige der Art des Programms, das vom Rundfunksender bereitgestellt wird
3. Frequenz: Anzeige der aktuellen Frequenz des Radiosenders
4. Audiotyp: Anzeige von Stereo oder Mono



WEITERE FM-MENÜOPTIONEN

Halten Sie die Taste **MENU** am Gerät gedrückt oder drücken Sie die Taste **MENU** auf der Fernbedienung, um das Menü anzeigen zu lassen. Drücken Sie anschließend die Taste **◀◀** oder **▶▶**, um eine der auf der folgenden Seite beschriebenen Menüoptionen auszuwählen.

Scaneinstellung

1. Halten Sie die Taste **MENU** am Gerät gedrückt oder drücken Sie die Taste **MENU** auf der Fernbedienung, um das Menü anzeigen zu lassen.
2. Drücken Sie die Taste **◀◀** oder **▶▶** solange, bis „Scan“ (Scannen) angezeigt wird und anschließend zum Bestätigen Ihrer Auswahl die Taste **ENTER**.
3. Drücken Sie die Taste **◀◀** oder **▶▶**, um zwischen „Strong“ (Starke Sender) und „All“ (Alle Sender) auszuwählen und anschließend zum Bestätigen Ihrer Auswahl die Taste **ENTER**. Wenn Sie „Strong“ (Starke Sender) auswählen, dann wird nur nach Radiosendern mit starkem Signal gesucht. Beim Scannen werden verrauschte Radiosender ignoriert. Wenn Sie „All“ (Alle Sender) ausgewählt haben, dann werden alle Radiosender während des Scannens nach FM-Radiosendern gesucht, auch wenn diese stark verrauscht sind.
4. Wenn Sie das nächste Mal einen FM-Radiosenderscan durchführen, dann wird dieser basierend auf diesen Einstellungen durchgeführt.

Audioeinstellung

1. Halten Sie die Taste **MENU** am Gerät gedrückt oder drücken Sie die Taste **MENU** auf der Fernbedienung, um das Menü anzeigen zu lassen.
2. Drücken Sie die Taste **◀◀** oder **▶▶** solange, bis „Audio“ angezeigt wird und anschließend zum Bestätigen Ihrer Auswahl die Taste **ENTER**.
3. Drücken Sie die Taste **◀◀** oder **▶▶**, um zwischen „Stereo“ (Stereo) und „Mono“ (Mono) auszuwählen und anschließend zum Bestätigen Ihrer Auswahl die Taste **ENTER**.

CD/USB-BEDIENUNG

CD einlegen und abspielen

Öffnen Sie das CD-Fach. Legen Sie die CD mit der bedruckten Seite nach oben zeigend ein. Schließen Sie das CD-Fach wieder. Drücken Sie die Taste **SOURCE**, um den CD-Modus auszuwählen. Nach dem Einlesen wird auf der Anzeige die Gesamttitelzahl angezeigt und automatisch mit der Wiedergabe begonnen.

Einlesen und Wiedergeben eines USB-Geräts

Schließen Sie ein USB-Gerät am USB-Port an. Drücken Sie die Taste **SOURCE**, um den USB-Modus auszuwählen. Nach dem Einlesen wird auf der Anzeige die Gesamttitelzahl angezeigt. Die Titelwiedergabe beginnt automatisch.

Pausieren und Fortsetzen der Wiedergabe

Drücken Sie die Taste **▶/||**, um die Wiedergabe zu pausieren. Drücken Sie diese Taste erneut, um die Wiedergabe fortzusetzen.

Beenden der Wiedergabe

Drücken Sie die Taste **■**, um die Wiedergabe zu beenden.

Überspringen eines Titels vor-/rückwärts

Drücken Sie während der Wiedergabe die Taste **◀◀** oder **▶▶**, um zum nächsten oder vorherigen Titel zu springen.

Schnellsuche vor-/rückwärts

Halten Sie während der Wiedergabe die Taste **◀◀** oder **▶▶** gedrückt, um die Schnellsuche zu starten. Sobald Sie die Taste **◀◀** oder **▶▶** wieder loslassen, wird die Wiedergabe an der aktuellen Position mit normaler Geschwindigkeit fortgesetzt.

Wiederholte Wiedergabe/Zufallswiedergabe

CD-Modus

Wenn Sie während der Wiedergabe die Taste **REPEAT** einmal drücken, dann wird auf dem Display „REP.ONE“ (EINZELTITELWIEDERHOLUNG) angezeigt. Der aktuelle Titel wird wiederholt wiedergegeben.

Wenn Sie die Taste **REPEAT** erneut drücken, dann wird auf dem Display „REP.ALL“ (ALLES WIEDERHOLEN) angezeigt. Alle Titel werden wiederholt wiedergegeben.

Wenn Sie die Taste **REPEAT** ein weiteres Mal drücken, dann wird auf dem Display „RANDOM“ (ZUFALLSWIEDERGABE) angezeigt. Alle Titel werden in zufälliger Reihenfolge wiedergegeben.

Wenn Sie die Taste **REPEAT** noch einmal drücken, dann kehrt das Gerät in den normalen Wiedergabemodus zurück.





MP3-CD-Modus oder MP3-USB-Datenträgermodus

Wenn Sie während der Wiedergabe die Taste **REPEAT** einmal drücken, dann wird auf dem Display „REP.ONE“ (EINZELTITELWIEDERHOLUNG) angezeigt. Der aktuelle Titel wird wiederholt wiedergegeben.

Wenn Sie die Taste **REPEAT** erneut drücken, dann wird auf dem Display „REP.ALBUM“ (VERZEICHNIS WIEDERHOLEN) angezeigt. Alle Titel des aktuellen Verzeichnisses werden wiederholt wiedergegeben.

Wenn Sie die Taste **REPEAT** erneut drücken, dann wird auf dem Display „REP.ALL“ (ALLES WIEDERHOLEN) angezeigt. Alle Titel werden wiederholt wiedergegeben.

Wenn Sie die Taste **REPEAT** ein weiteres Mal drücken, dann wird auf dem Display „RANDOM“ (ZUFALLSWIEDERGABE) angezeigt. Alle Titel werden in zufälliger Reihenfolge wiedergegeben.

Wenn Sie die Taste **REPEAT** noch einmal drücken, dann kehrt das Gerät in den normalen Wiedergabemodus zurück.

Programmierte Wiedergabe

CD-Modus

Sie können dieses Gerät für die Wiedergabe einer Folge von Titeln programmieren.

1. Drücken Sie hierfür bei gestoppter Wiedergabe die Taste **PROGRAM**, woraufhin auf dem Display die Programmplatz- und Titelnummer angezeigt wird.
2. Drücken Sie die Taste **◀◀** oder **▶▶**, um den gewünschten Titel auszuwählen.
3. Drücken Sie die Taste **PROGRAM**, um den gewünschten Titel zu speichern.
4. Wiederholen Sie die Schritte 2 – 3, um bis zu 30 Titel zu programmieren.
5. Drücken Sie die Taste **▶/||**, um die Wiedergabe der programmierten Titel zu beginnen.
6. Drücken Sie zweimal die Taste **■** oder wechseln Sie in einen anderen Modus, um die programmierte Wiedergabe zu beenden.
7. Während der programmierten Wiedergabe können Sie ebenfalls die Wiederholung eines oder aller Titel auswählen; nur die Zufallswiedergabe steht Ihnen nicht zur Verfügung.

MP3-CD-Modus oder MP3-USB-Datenträgermodus

1. Drücken Sie bei gestoppter Wiedergabe die Taste **PROGRAM**, woraufhin auf dem Display die Programmplatz- und Verzeichnisnummer angezeigt wird.
2. Drücken Sie die Taste **FOLDER** am Gerät oder die Taste **FOLDER/FOLDERv** auf der Fernbedienung, um das gewünschte Verzeichnis auszuwählen.
3. Drücken Sie die Taste **PROGRAM**, um das gewünschte Verzeichnis zu speichern.
4. Drücken Sie die Taste **◀◀** oder **▶▶**, um den gewünschten Titel auszuwählen.
5. Drücken Sie die Taste **PROGRAM**, um den gewünschten Titel zu speichern.
6. Wiederholen Sie die Schritte 2 – 3, um bis zu 99 Titel zu programmieren.
7. Drücken Sie die Taste **▶/||**, um die Wiedergabe der programmierten Titel zu beginnen.
8. Drücken Sie zweimal die Taste **■** oder wechseln Sie in einen anderen Modus, um die programmierte Wiedergabe zu beenden.
9. Während der programmierten Wiedergabe können Sie ebenfalls die Wiederholung eines oder aller Titel auswählen; nur die Zufallswiedergabe steht Ihnen nicht zur Verfügung.

Hinweis:

- Der USB-Port ist nur zu Wiedergabezwecken bestimmt. Über den USB-Port können Sie KEINE externen Geräte laden.
- Neben der Wiedergabe von CDDA-Audio-CDs kann das Gerät im Modus CD/USB ebenfalls Dateien im MP3-Format wiedergeben.
- Wenn sich auf Ihrem USB-Gerät Audiodateien im MP3-Format befinden, auf dem Display jedoch weiterhin „NO“ (Keine Dateien) angezeigt wird, dann wird möglicherweise die Spezifikation Ihres USB-Geräts nicht unterstützt.
- Das Gerät unterstützt USB 1.1 und USB 2.0.
- Das Gerät unterstützt USB-Geräte mit einer Kapazität bis zu 32 GB.
- Das Gerät ist u. U. nicht zu allen USB-Geräten kompatibel, was jedoch keine Fehlfunktion des Geräts ist.
- Für die MP3-Wiedergabe werden maximal 255 Verzeichnisse mit maximal 999 Dateien unterstützt.
- Aufgrund des USB-Datei-Lese-/Schreibmechanismus wird die erste auf das USB-Gerät geschriebene Datei zuerst und die zuletzt auf das USB-Gerät geschriebene Datei zuletzt wiedergegeben (das Gerät sortiert nicht in alphabetischer Reihenfolge).

Auswählen eines Verzeichnisses (nur MP3-Dateien)

Drücken Sie während der MP3-Wiedergabe die Taste **FOLDER** am Gerät oder die Taste **FOLDER/FOLDERv** auf der Fernbedienung, um das Verzeichnis zu wechseln.

Drücken Sie bei gestoppter Wiedergabe die Taste **FOLDER** am Gerät oder die Taste **FOLDER/FOLDERv** auf der Fernbedienung, um das Verzeichnis zu wechseln. Drücken Sie anschließend die Taste **◀◀** oder **▶▶**, um den Titel auszuwählen, den Sie wiedergeben lassen möchten. Drücken Sie die Taste **▶/||**, um die Wiedergabe des Titels zu starten.



ID3-Tag-Anzeige (nur für MP3-Dateien mit ID3-Tag-Informationen)

Drücken Sie die Taste **DISPLAY** auf der Fernbedienung, um die Anzeige des ID3-Tags ein- bzw. auszuschalten. Wenn die ID3-Tag-Anzeige aktiviert ist, dann werden Titelname, Künstler/-in und Albumdetails des MP3-Titels angezeigt.



BLUETOOTH

Bitte folgen Sie den nachstehenden Anweisungen für das Koppeln des Geräts mit Ihrem Bluetooth-Gerät.

1. Drücken Sie mehrmals die Taste **SOURCE**, um in den Bluetooth-Modus zu wechseln. Auf dem Display wird „BT AUDIO“ (BLUETOOTH-AUDIO) angezeigt. Die Suche wird gestartet und auf dem Display wird „BT AUDIO“ (BLUETOOTH-AUDIO) blinkend angezeigt.
2. Wenn das Gerät noch nie mit einem Bluetooth-Gerät verbunden war oder es das zuletzt verbundene Gerät nicht finden kann, dann blinken sowohl Display als auch Bluetooth-Statusanzeige. Schalten Sie in diesem Fall die Bluetooth-Funktion Ihres Geräts ein und lassen Sie das Gerät anschließend solange suchen, bis es „Lenco SCD-720“ gefunden hat. Wählen Sie auf Ihrem Bluetooth-Gerät „Lenco SCD-720“ aus, um die Verbindung herzustellen. Wenn es erforderlich sein sollte, dann geben Sie das Passwort „0000“ ein.
3. Nach erfolgreicher Kopplung wird auf dem Display „BT AUDIO“ (BLUETOOTH AUDIO) angezeigt.
4. Sie können nun Ihre drahtlose Smartphone-Musikwiedergabe über den Lautsprecher starten.
5. Sie können durch Drücken der Taste  die Wiedergabe pausieren oder fortsetzen.
6. Sie können durch Drücken der Taste  oder  zum nächsten oder vorherigen Titel springen.

Hinweis:

- Die Taste **PAIR** gedrückt halten, um die aktuelle Verbindung zu trennen und nach einem anderen Bluetooth-Gerät zu suchen.
- Dieses Produkt besitzt eine Bluetooth-Empfangsfunktion. Sie können mit diesem Gerät kein Bluetooth-Audio an andere Geräte senden (Bluetooth-Headsets oder Bluetooth-Ohrhörer empfangen kein Signal vom SCD-720), d. h. Sie können nur Bluetooth-Audiosignale von externen Quellen wie beispielsweise einem Smartphone kabellos empfangen.

KASSETTENFACH







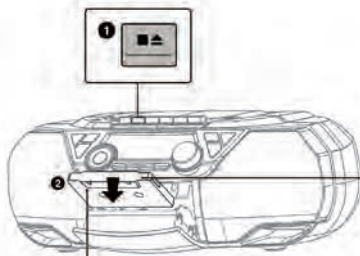





Drücken Sie mehrmals die Taste **SOURCE**, um in den Kassettenmodus zu wechseln. Auf dem Display wird „TAPE“ (KASSETTE) angezeigt. Die Bedientasten für die Kassettensteuerung befinden sich auf der Vorderseite des Geräts.

1. Drücken Sie die Taste  (Kassette anhalten/auswerfen), um die Kassettenfachtür zu öffnen.
2. Legen Sie eine Kassette ein und schließen Sie dann die Kassettenfachtür wieder ordnungsgemäß.



Eine Kassette mit dem Band nach oben zeigend einlegen

Die wiedergegebene Seite zeigt nach vorn.

3. Drücken Sie die Taste  (Kassette wiedergeben), um die Wiedergabe zu starten.
4. Drücken Sie die Taste  (Kassettenwiedergabe pausieren), um die Wiedergabe zu pausieren. Drücken Sie die Taste  (Kassettenwiedergabe pausieren) erneut, um die Wiedergabe fortzusetzen.
5. Drücken Sie die Taste  (Kassette anhalten/auswerfen), um die Wiedergabe zu beenden.
6. Drücken Sie bei gestoppter Wiedergabe die Taste  (Schnell vorspulen) oder  (Schnell zurückspulen), um die Kassette schnell vor- oder zurückzuspulen.
7. Drücken Sie bei gestoppter Wiedergabe die Taste  (Kassette anhalten/auswerfen) einmal, um die Kassettenfachtür zu öffnen.
8. Wenn Sie die Kassettenfachtür während der Wiedergabe öffnen möchten, dann drücken Sie die Taste  (Kassette anhalten/auswerfen) zweimal.
9. Drücken Sie gleichzeitig die Tasten  (Kassette wiedergeben) und  (Aufzeichnung), um die Audioaufzeichnung zu starten.

HINWEIS:

- Für das Aufzeichnen können nur Kassetten vom Typ 1 benutzt werden.
- Wenn das Kassettenband locker ist, dann drehen Sie es mit Hilfe eines Bleistifts solange zurück, bis es straff ist, um einer Beschädigung der Kassette oder des Geräts vorzubeugen.

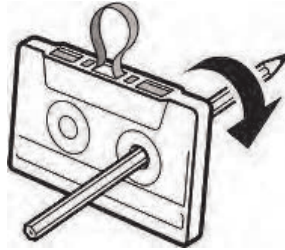

- Auf der Kassettenoberseite besitzt die Kassette links und rechts jeweils eine Nase, die herausgebrochen werden kann. Wenn die Nase herausgebrochen ist, dann kann die jeweilige Seite der Kassette nicht mehr für Aufzeichnungen benutzt werden. Wenn beide Nasen herausgebrochen sind, dann können beide Seiten der Kassette nicht mehr für Aufzeichnungen benutzt werden. In diesem Fall wird die Taste ● (AUFZEICHNUNG) blockiert, wodurch Sie sie nicht mehr drücken können.

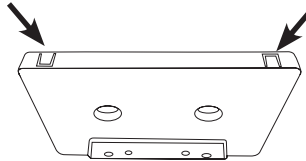

WEITERE FUNKTIONEN

AUX-EINGANG

Dieser Eingang ermöglicht Ihnen, den Klang externer Audiowiedergabegeräte über Ihr Gerät wiedergeben zu lassen.

1. Stecken Sie ein Ende des Audiokabels mit 3,5-mm-Klinkenstecker (nicht im Lieferumfang enthalten) in den Ausgang Line Out Ihres externen Audiowiedergabegeräts und das andere Ende in die Buchse AUX IN.
2. Drücken Sie die Taste **SOURCE**, um in den AUX-Modus zu wechseln. Auf dem Display wird „AUDIO IN“ (AUDIOEINGANG) angezeigt.
3. Starten Sie Ihr externes Audiowiedergabegerät, um Musik wiederzugeben.
4. Die Audioausgabe erfolgt jetzt über Ihr Gerät.

EQ-BEDIENUNG/SUPERBASS

Mit Ihrem Gerät können Sie verschiedene EQ-Klangeffekte genießen. Drücken Sie die Taste **EQUALIZER** auf der Fernbedienung, um einen der EQ-Effekte **FLAT** (LINEAR), **ROCK** (ROCK), **CLASSIC** (KLASSIK), **POP** (POP), **VOCAL** (SPRACHE) oder **JAZZ** (JAZZ) auszuwählen.

Darüber hinaus können Sie auch den Basseffekt der Musik verstärken. Drücken Sie die Taste **X-BASS** auf der Fernbedienung, um den Superbasseffekt ein- bzw. auszuschalten.

Hinweis:

- Wenn Sie den Superbass aktivieren, dann wird der EQ-Klangeffekt deaktiviert. Wenn Sie die Taste **EQUALIZER** drücken, dann wird nur X-Bass On (Superbasseffekt ein) angezeigt und kein EQ-Klangeffekt angewendet. Wenn Sie den EQ-Klangeffekt wieder aktivieren möchten, dann müssen Sie zuerst den Superbass durch Drücken der Taste **X-BASS** deaktivieren.

EINSCHLAFAUTOMATIK

1. Drücken Sie bei eingeschaltetem Gerät mehrmals die Taste **SLEEP** auf der Fernbedienung, um entweder **SLEEP OFF** (Einschlafautomatik deaktiviert) oder eine Zeitdauer für die Einschlafautomatik aus 90, 80, 70, 60, 50, 40, 30, 20 oder 10 Minuten auszuwählen. Wenn die Einschlafautomatik aktiviert ist, dann wird die bis zum Ausschalten verbleibende Zeit in regelmäßigen Abständen auf dem Display angezeigt.
2. Wenn die eingestellte Zeit bis zu 0 heruntergezählt wurde, dann wird das Gerät automatisch ausgeschaltet.
3. Drücken Sie zum Ausschalten des Geräts die Taste **STANDBY** oder mehrmals die Taste **SLEEP**, um die Einschlafautomatik abzubrechen.



SPRACHEINSTELLUNG

Sie können die OSD-Sprache Ihres Geräts einstellen.

1. Schalten Sie hierfür das Gerät ein und wechseln Sie dann in den DAB+- oder FM-Modus.
2. Halten Sie die Taste **MENU** am Gerät gedrückt oder drücken Sie die Taste **MENU** auf der Fernbedienung, um das Menü anzeigen zu lassen.
3. Drücken Sie die Taste **◀◀** oder **▶▶** solange, bis „System“ (System) angezeigt wird und anschließend zum Bestätigen Ihrer Auswahl die Taste **ENTER**.
4. Drücken Sie die Taste **◀◀** oder **▶▶** solange, bis „Language“ (Sprache) angezeigt wird und anschließend zum Bestätigen Ihrer Auswahl die Taste **ENTER**.
5. Drücken Sie die Taste **◀◀** oder **▶▶**, um eine der Sprachen auszuwählen. Wählen Sie die gewünschte Sprache aus und bestätigen Sie Ihre Auswahl anschließend mit der Taste **ENTER**.
6. Drücken Sie die Taste **MENU**, um das Einstellungs Menü zu verlassen.

SOFTWARE-VERSIONSÜBERPRÜFUNG

Sie können die Softwareversion Ihres Geräts überprüfen.

1. Schalten Sie hierfür das Gerät ein und wechseln Sie dann in den DAB+- oder FM-Modus.
2. Halten Sie die Taste **MENU** am Gerät gedrückt oder drücken Sie die Taste **MENU** auf der Fernbedienung, um das Menü anzeigen zu lassen.
3. Drücken Sie die Taste **◀◀** oder **▶▶** solange, bis „System“ (System) angezeigt wird und anschließend zum Bestätigen Ihrer Auswahl die Taste **ENTER**.
4. Drücken Sie die Taste **◀◀** oder **▶▶** solange, bis auf der Anzeige „SW Ver“ (Softwareversion) angezeigt wird und anschließend die Taste **ENTER**, um sich die Versionsnummer der Software anzeigen zu lassen.
5. Halten Sie die Taste **MENU** am Gerät gedrückt oder drücken Sie die Taste **MENU** auf der Fernbedienung, um das Menü zu verlassen.

RÜCKSETZEN AUF WERKSEINSTELLUNG

Diese Funktion setzt das Gerät auf die ursprüngliche Werkseinstellung zurück.

1. Schalten Sie hierfür das Gerät ein und wechseln Sie dann in den DAB+- oder FM-Modus.
2. Halten Sie die Taste **MENU** am Gerät gedrückt oder drücken Sie die Taste **MENU** auf der Fernbedienung, um das Menü anzeigen zu lassen.
3. Drücken Sie die Taste **◀◀** oder **▶▶** solange, bis „System“ (System) angezeigt wird und anschließend zum Bestätigen Ihrer Auswahl die Taste **ENTER**.
4. Drücken Sie die Taste **◀◀** oder **▶▶** solange, bis „Reset“ (Rücksetzen) angezeigt wird und anschließend zum Bestätigen Ihrer Auswahl die Taste **ENTER**.
5. Drücken Sie die Taste **◀◀** oder **▶▶** solange, bis „Yes“ (Ja) angezeigt wird und anschließend zum Rücksetzen des Geräts die Taste **ENTER**.

ENERGIESPAREN

Aufgrund der Anforderungen der Ökodesign-Richtlinie und zum Schutz der Umwelt schaltet sich das Gerät automatisch in den Standby-Modus, wenn innerhalb von 15 Minuten keine Musik wiedergegeben wurde.

Wenn sich das Gerät zum Energiesparen ausgeschaltet hat, dann drücken Sie die Taste **STANDBY** , um das Gerät wieder einzuschalten.



FUNKTIONEN DER FERNBEDIENUNG

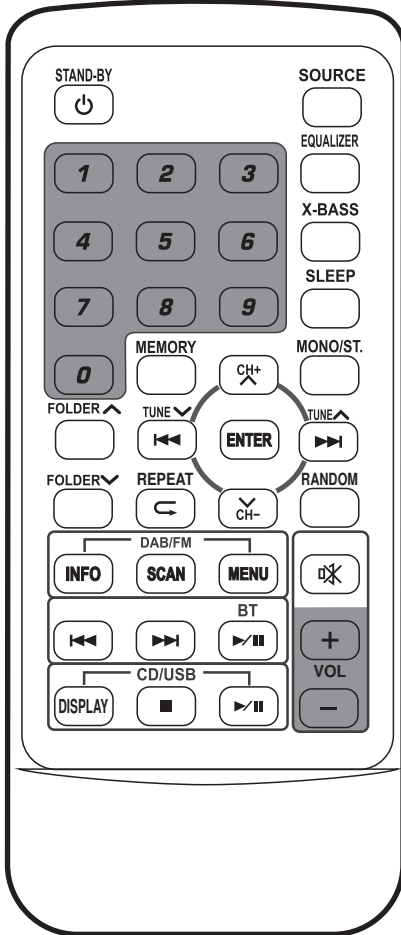

- Standby:** Drücken Sie die Taste STANDBY, um das Gerät einzuschalten.
Drücken Sie die Taste STANDBY erneut, um es auszuschalten.
- Quelle:** Diese Taste für die Auswahl der Signaleingangsquellen DAB+-RADIO, FM-RADIO, CD, USB, BLUETOOTH, KASSETTE (KASSETTEN) oder AUDIO-EINGANG (AUX) drücken.
- Equalizer:** EQ-Klangmodus: LINEAR, ROCK, KLASSIK, POP, SPRACHE oder JAZZ.
- X-Bass:** Superbass ein/aus.
- Sleep:** Zeitdauer für die Einschlafautomatik: 90, 80, 70, 60, 50, 40, 30, 20 oder 10 Min.
- Mono/Stereo:** Mono-/Stereowiedergabe (nur für FM-Radio).
- Folder \wedge \vee :** Verzeichnisauswahl (nur für USB und MP3-CD).
- Memory:** CD: Programmierte CD-Titelwiedergabe.
DAB+: Speichern auf oder Abruf von Senderspeicherplätzen.
- FM:** Speichern auf oder Abruf von Senderspeicherplätzen.
- Tune/Tune \wedge \vee :** CD/USB/BLUETOOTH: Titel zurück- oder vorspringen.
- (\lll \ggg):** DAB+: Auswählen gescannter Radiosender.
FM: Frequenz in 50-kHz-Schritten auf- bzw. abwärtspringen.
- CH+/CH-:** DAB+/FM: Senderspeicherplatzabruf.
CD/USB/BLUETOOTH: Keine Funktion.
- Repeat \circlearrowleft :** CD: Einzeltitelwiederholung oder Wiederholung aller Titel.
USB: Einzeltitelwiederholung, Wiederholung des Verzeichnisses oder Wiederholung aller Titel.
- Random:** CD/USB: Zufallswiedergabe ein/aus.
- DAB/FM-FUNKTIONEN:**
- INFO:** Anzeige der mit dem DAB+-Signal übertragenen Daten/Informationen.
- SCAN:** Scannen aller DAB+-Radiosender.
- MENU:** Zugriff auf die Menüoptionen mit Hilfe der Tasten \lll oder \ggg und ENTER.
DAB+/FM-Funktions- und Einstellungsmenüs.
- BLUETOOTH-FUNKTIONEN:**
- \lll : Zurück.
- \ggg : Vor.
- $\gg||$: Wiedergabe/Pause.
- CD/USB-FUNKTIONEN:**
- ANZEIGE:** ID3-Tag-Anzeige ein oder ausschalten.
- \blacksquare : Stopp.
- $\gg||$: Wiedergabe/Pause.
- LAUTSTÄRKE:**
- VOL +:** Lautstärke anheben
- VOL -:** Lautstärke verringern



PROBLEMBEHEBUNG

Kein Strom

- Vergewissern Sie sich, dass das Netzkabel ordnungsgemäß verbunden ist.
- Vergewissern Sie sich, dass das Gerät eingeschaltet ist.

Das Gerät reagiert nicht auf das Drücken der Tasten.

- Entfernen Sie die Batterien (falls eingelegt) und ziehen Sie für eine Minute das Netzkabel vom Gerät ab. Legen Sie anschließend die Batterien wieder ein.

Keine Tonausgabe

- Heben Sie die Lautstärke an.

Ich kann den Bluetooth-Namen dieses Geräts auf meinem Bluetooth-Gerät zum Koppeln nicht finden

- Vergewissern Sie sich, dass das Gerät eingeschaltet ist.
- Vergewissern Sie sich, dass die Bluetooth-Funktion auf Ihrem Bluetooth Gerät aktiviert ist.
- Die Bluetooth-Funktion des Geräts kann Signale bis zu einer Entfernung von max. 10 Metern empfangen.

Eine CD ist eingelegt, aber das Gerät beginnt nicht mit der Wiedergabe

- Vergewissern Sie sich, dass die CD mit der bedruckten Seite nach oben zeigend eingelegt ist.
- Vergewissern Sie sich, dass die CD sauber ist.
- Wenn die Wiedergabe pausiert ist, dann setzen Sie die Wiedergabe fort.
- Wenn die CD verschmutzt ist, dann reinigen Sie die CD. Wenn die CD zerkratzt oder beschädigt ist, dann legen Sie eine unbeschädigte und nicht zerkratzte CD ein.

DAB+/FM-Empfang

- Vergewissern Sie sich, dass die Antenne vollständig herausgezogen ist.
- Elektrische Störquellen in Ihrem Haus können schlechten Empfang verursachen. Stellen Sie das Gerät entfernt derartiger Störquellen auf; vor allem dann, wenn diese Störquellen Motoren und Transformatoren besitzen.

Das Gerät schaltet sich während der Wiedergabe automatisch aus

- Heben Sie den Lautstärkepegel Ihres verbundenen Geräts (DVD-Player/Fernsehgerät usw.) an.

Klangstörungen durch Einstreuung von Drahtlosgeräten in die Lautsprecher

- Entfernen Sie eventuelle Drahtlosgeräte (Mobiltelefon, Bluetooth-Geräte usw.) aus der näheren Umgebung des Geräts.



TECHNISCHE DATEN

TECHNISCHE DATEN

DAB+-Radio-Frequenzbereich:	174,928 – 239,2 MHz
FM-Radio-Frequenzbereich:	87,5 – 108 MHz
Bluetooth Frequenzbereich:	2,402 – 2,480 GHz
Bluetooth-Übertragungsleistung:	4 dBm
AC-Netzeingang:	230 V~/50 Hz, 25 W
Batteriebetrieb:	6 x 1,5-V-Batterie der Größe UM-2 (C); nicht im Lieferumfang enthalten
Lautsprecherausgangsleistung:	2 x 6 W
Bluetooth:	V5.0
AUX-Eingang:	3,5-mm-Stereo-Klinkenbuchse
Kopfhörerbuchse:	3,5-mm-Stereo-Klinkenbuchse
Batterie Fernbedienung:	1 x CR2025
Geräteabmessung (L x T x H):	390 x 228 x 138 mm
Betriebstemperatur:	0 – 45 °C
Gesamtgewicht:	2,1 kg

- Diese Angaben dienen lediglich als Richtwerte. Die Gewichts- und Größenangaben sind Näherungswerte.
- Unser Produkt wird permanent weiterentwickelt und unterliegt bezüglich Spezifikationen und Funktionen stillschweigenden Änderungen.

Garantie

Lenco bietet Leistungen und Garantien im Einklang mit Europäischem Recht. Setzen Sie sich deshalb im Falle von Reparaturen (sowohl während als auch nach Ablauf der Garantiezeit) mit Ihrem Fachhändler in Verbindung.

Wichtiger Hinweis: Es ist nicht möglich, Produkte für Reparaturen direkt an Lenco zu schicken.

Wichtiger Hinweis: Wenn dieses Gerät für welchen Grund auch immer durch ein nicht offizielles Servicezentrum geöffnet wurde oder durch dieses Servicezentrum darauf zugegriffen wurde, erlischt die Garantie.

Dieses Gerät ist nicht für professionelle Zwecke geeignet. Falls das Gerät für professionelle Zwecke eingesetzt wird, erlöschen alle Garantieverpflichtungen seitens des Herstellers.

Haftungsausschluss

Aktualisierungen der Firmware und/oder Hardware-Komponenten werden regelmäßig durchgeführt. Aus diesem Grund können einige der Anleitungen, Spezifikationen und Abbildungen in dieser Dokumentation zu dem Ihnen vorliegenden Gerät leicht abweichen. Alle in diesem Handbuch beschriebenen Elemente dienen nur zur Illustration und treffen auf Ihre individuelle Situation möglicherweise nicht zu. Aus der in diesem Handbuch getätigten Beschreibung können keine Rechtsansprüche oder Leistungsanforderungen geltend gemacht werden.

Entsorgung des Altgeräts

Dieses Symbol zeigt an, dass das entsprechende Produkt oder dessen Akku/Batterie in Europa nicht mit dem normalen Hausmüll entsorgt werden darf. Um die ordnungsgemäße Abfallbehandlung des Produkts und dessen Akku/Batterie zu gewährleisten, müssen diese im Einklang mit allen anwendbaren örtlichen Vorschriften zur Entsorgung von Elektrogeräten und Akkus/Batterien entsorgt werden. Dabei helfen Sie, natürliche Ressourcen zu schonen und Umweltschutzstandards zur Verwertung und Entsorgung von Altgeräten aufrecht zu halten (Richtlinie über Entsorgung Elektrischer und Elektronischer Altgeräte).



CE-Kennzeichen

Hiermit erklärt Lenco Benelux B.V., Thermiekstraat 1a, 6361 HB Nuth, The Netherlands, dass dieses Produkt den grundsätzlichen Anforderungen der EU-Richtlinie entspricht.

Die Konformitätserklärung kann unter folgendem Link abgerufen werden: techdoc@commaxxgroup.com



Service

Besuchen Sie bitte für weitere Informationen und unseren Kundendienst unsere Homepage www.lenco.com
Lenco Benelux BV, Thermiekstraat 1a, 6361 HB, Die Niederlande.



FRANÇAIS

ATTENTION :

L'utilisation de commandes ou d'ajustements ou l'exécution de procédures autres que celles spécifiées dans le présent document peuvent entraîner une exposition dangereuse aux radiations.

PRÉCAUTIONS AVANT UTILISATION GARDEZ CES INSTRUCTIONS À L'ESPRIT :

1. Ne couvrez pas et n'obtenez pas les ouvertures de ventilation. Lorsque vous placez l'appareil sur une étagère, laissez 5 cm (2") d'espace libre tout autour de l'appareil.
2. Installez-le conformément au mode d'emploi fourni.
3. Gardez l'appareil à l'écart des sources de chaleur telles que des radiateurs, appareils de chauffage, fours, bougies et autres produits générant de la chaleur ou une flamme nue. L'appareil ne peut être utilisé que dans des climats modérés. Les environnements extrêmement froids ou chauds doivent être évités. La plage de température de fonctionnement se situe entre 0° et 35° C.
4. Évitez d'utiliser l'appareil à proximité de champs magnétiques puissants.
5. Des décharges électrostatiques peuvent perturber le fonctionnement de cet appareil. Dans ce cas, il suffit de réinitialiser et de redémarrer l'appareil en suivant le mode d'emploi. Pendant le transfert de fichiers, manipulez l'appareil avec précaution et faites-le fonctionner dans un environnement sans électricité statique.
6. Mise en garde ! N'introduisez jamais un objet dans l'appareil par les ouvertures et les fentes de ventilation. Étant donné que des tensions élevées sont présentes à l'intérieur du produit, l'insertion d'un objet peut entraîner une électrocution et/ou court-circuiter les composants internes. Pour les mêmes raisons, ne versez pas de l'eau ou un liquide sur le produit.
7. Ne l'utilisez pas dans des endroits humides tels qu'une salle de bain, une cuisine pleine de vapeur ou à proximité d'une piscine.
8. L'appareil ne doit pas être exposé à des écoulements ou des éclaboussures et aucun objet contenant un liquide, tel qu'un vase, ne doit être posé sur ou près de l'appareil.
9. N'utilisez pas cet appareil lorsque de la condensation est possible. Lorsque l'appareil est utilisé dans une pièce humide et chaude, des gouttelettes d'eau ou de la condensation peuvent se former à l'intérieur de l'appareil et affecter son fonctionnement. Laissez l'appareil hors tension pendant 1 ou 2 heures avant de le mettre en marche : l'appareil doit être sec avant sa mise sous tension.
10. Bien que ce dispositif soit fabriqué avec le plus grand soin et contrôlé à plusieurs reprises avant de quitter l'usine, des problèmes peuvent néanmoins survenir, comme avec tous les appareils électriques. Si l'appareil émet de la fumée ou en cas d'accumulation excessive de la chaleur ou d'un phénomène inattendu, débranchez immédiatement la fiche d'alimentation du secteur.
11. Cet appareil doit fonctionner avec la source d'alimentation indiquée sur la plaque signalétique. Si vous n'êtes pas sûr du type d'alimentation utilisé chez vous, contactez votre revendeur ou le fournisseur local d'électricité.
12. Tenez l'appareil à l'abri des animaux. Certains animaux aiment ronger les cordons électriques.
13. Pour nettoyer l'appareil, servez-vous d'un chiffon doux et sec. N'utilisez pas de solvant ni d'autre liquide à base de pétrole. Pour enlever les taches importantes, vous pouvez vous servir d'un chiffon humide imbibé d'une solution de détergent diluée.
14. Le fournisseur n'est pas responsable des dommages ou pertes de données causés par un dysfonctionnement, une utilisation abusive, une modification de l'appareil ou un remplacement de la batterie.
15. N'interrompez pas la connexion lorsque l'appareil formate ou transfère des fichiers. Dans le cas contraire, les données pourraient être endommagées ou perdues.
16. Si l'appareil a une fonction de lecture USB, il faut brancher la clé USB directement sur l'appareil. N'utilisez pas un câble d'extension USB, car cela peut causer des interférences entraînant des pertes de données.
17. L'étiquette de classification se trouve sur le panneau inférieur ou arrière de l'appareil.
18. Cet appareil ne doit pas être utilisé par des personnes (y compris les enfants) souffrant de déficiences physiques, sensorielles ou mentales, ou d'un manque d'expérience et de connaissances, à moins qu'elles n'aient été supervisées ou qu'une personne responsable de leur sécurité ne leur ait donné des instructions sur l'utilisation correcte de l'appareil.
19. Ce produit est réservé à un usage non professionnel, et non pas à un usage commercial ni industriel.



20. Vérifiez que l'appareil est en position stable. La garantie ne couvre pas les dégâts occasionnés par l'utilisation de cet appareil en position instable, par les vibrations, les chocs ou par la non-observation de tout autre avertissement ou précaution contenus dans ce mode d'emploi.
21. N'ouvrez jamais cet appareil.
22. Ne placez jamais cet appareil sur un autre appareil électrique.
23. Ne laissez pas les sacs en plastique à la portée des enfants.
24. Utilisez uniquement les accessoires recommandés par le fabricant.
25. Confiez l'entretien et les réparations à un personnel qualifié. Une réparation est nécessaire lorsque l'appareil a été endommagé de quelque façon que ce soit, par exemple lorsque le cordon d'alimentation ou la prise sont endommagés, lorsqu'un liquide s'est déversé ou des objets sont tombés sur l'appareil, lorsque l'appareil a été exposé à la pluie ou à l'humidité, lorsqu'il ne fonctionne pas correctement ou est tombé.
26. Une exposition prolongée à la musique avec un volume élevé peut entraîner une perte auditive temporaire ou permanente.
27. Si l'appareil est livré avec un câble d'alimentation ou un adaptateur secteur :
- En cas de problème, débranchez le cordon d'alimentation CA et confiez l'entretien à un personnel qualifié.
 - Ne marchez pas sur l'adaptateur secteur ou ne le coincez pas. Faites très attention, en particulier à proximité des fiches et du point de sortie du câble. Ne placez pas d'objets lourds sur l'adaptateur secteur, car ils pourraient l'endommager. Gardez l'appareil hors de portée des enfants ! Ils pourraient se blesser gravement s'ils jouent avec le câble d'alimentation.
 - Débranchez cet appareil pendant les orages ou lorsqu'il n'est pas utilisé pendant une longue durée.
 - La prise secteur doit être installée près de l'appareil et doit être facilement accessible.
 - Ne surchargez pas les prises de courant ou les rallonges. Une surcharge peut entraîner un incendie ou une électrocution.
 - Les appareils de classe 1 doivent être branchés à une prise de courant disposant d'une connexion protectrice à la terre.
 - Les appareils à la norme de construction de classe 2 ne nécessitent pas de connexion à la terre.
 - Tirez toujours sur la fiche pour débrancher le cordon de la prise secteur. Ne tirez pas sur le cordon d'alimentation. Cela pourrait provoquer un court-circuit.
 - N'utilisez pas un cordon ou une fiche d'alimentation endommagé ni une prise desserrée. Vous courez un risque d'incendie ou de décharge électrique.
28. Si le produit contient ou est livré avec une télécommande contenant des piles boutons :
- Avertissement :
- « N'ingérez pas la pile, car vous risquez une brûlure chimique » ou une formule équivalente.
 - La télécommande fournie contient une pile bouton/pièce de monnaie. Si la pile est avalée, elle peut causer de graves brûlures internes en seulement 2 heures et peut entraîner la mort.
 - Tenez les piles neuves et usagées hors de portée des enfants.
 - Si le compartiment à piles ne se ferme pas correctement, cessez d'utiliser l'appareil et tenez-le hors de portée des enfants.
 - Si vous pensez que les piles ont été avalées ou placées à l'intérieur d'une partie du corps, consultez un médecin immédiatement.
29. Mise en garde relative à l'utilisation des piles :
- Risque d'explosion si la pile est mal remplacée. Remplacez les piles par des piles d'un type identique ou équivalent.
 - Pendant l'utilisation, le stockage ou le transport, la pile ne doit pas être soumise à des températures extrêmement élevées ou basses, à une faible pression d'air à haute altitude.
 - Le remplacement d'une pile par une autre de type incorrect peut entraîner une explosion ou une fuite de liquide ou de gaz inflammable.
 - L'introduction d'une pile dans le feu ou dans un four chaud, l'écrasement ou le découpage mécanique peut entraîner une explosion.
 - L'exposition d'une pile dans un environnement à température extrêmement élevée peut entraîner une explosion ou une fuite de liquide ou de gaz inflammable.
 - L'exposition d'une pile à une pression d'air extrêmement basse peut entraîner une explosion ou une fuite de liquide ou de gaz inflammable.
 - Veuillez considérer les questions environnementales lors de la mise au rebut des piles.

INSTALLATION :



- Déballez toutes les pièces et enlevez le matériau de protection.
- Ne connectez pas l'unité au secteur avant d'avoir vérifié la tension du secteur et avant que toutes les autres connexions n'aient été effectuées.

AVERTISSEMENTS RELATIFS AU LECTEUR DE CD/DVD :

Appareil à laser de classe 1

APPAREIL À LASER DE CLASSE 1 APPAREIL À LASER DE CLASSE 1 PRODUCO LASER DE CLASSE 1	MISE EN GARDE RAYONNEMENT LASER INVISIBLE LORSQUE L'APPAREIL EST OUVERT ET QUE LES VERROUS SONT INEFFICACES, ÉVITEZ L'EXPOSITION AU FAISCEAU	
Ce produit contient un dispositif laser à faible puissance.		

AVERTISSEMENT : NE TOUCHEZ PAS LA TÊTE DE LECTURE.

	AVERTISSEMENT : L'utilisation d'un lecteur de musique personnel dans la circulation peut détourner l'attention de l'auditeur de dangers potentiels tels que l'approche des voitures.
	AVERTISSEMENT : Pour éviter une éventuelle détérioration de l'ouïe, n'écoutez pas la musique à un niveau de volume élevé pendant des périodes prolongées.









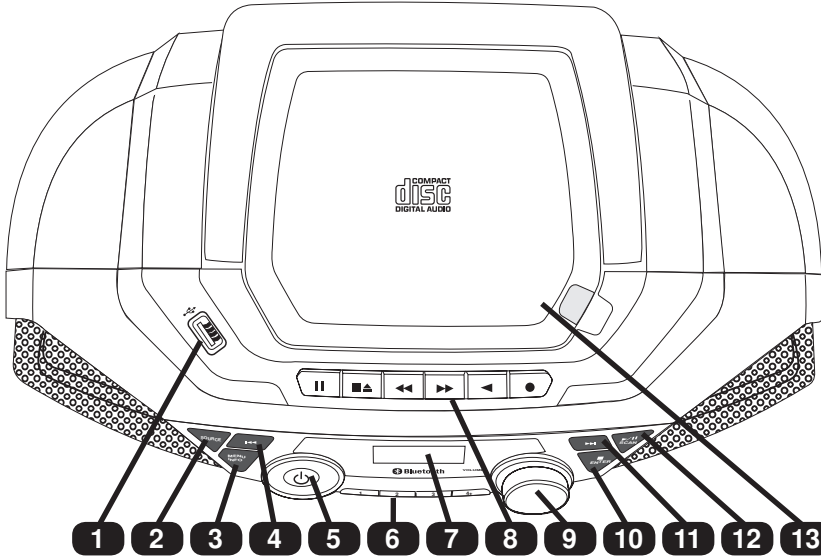

ACCESSOIRES :

- Cordon d'alimentation
- Télécommande
- Mode d'emploi



APERÇU



1. Entrée USB : Entrée pour clé USB
2. SOURCE :  Appuyez sur cette touche pour choisir parmi les différents modes : DAB+/FM/CD/USB/BLUETOOTH/CASSETTE/AUX IN.
3. MENU / INFO : DAB+ : Appuyez dessus pour afficher les informations de la station. Maintenez enfoncée cette touche pour accéder au menu pour modifier les réglages Appuyez sur  ou  pour sélectionner le point de menu.
FM : Appuyez dessus pour afficher les informations de la station. Maintenez enfoncée cette touche pour accéder au menu pour modifier les réglages Appuyez sur  ou  pour sélectionner le point de menu.
4. PRÉCÉDENT  : DAB+ : Appuyez cette touche pour afficher les informations de la station précédente.
FM : Appuyez brièvement pour syntoniser une autre fréquence. Maintenez la touche enfoncée pour rechercher la station précédente disponible.
CD/USB/BT : Appuyez dessus pour rechercher la piste précédente.
5. MARCHÉ/ARRÊT  : Appuyez dessus pour mettre en marche l'appareil. Rappuyez dessus pour éteindre et passer en mode veille.
6. PAVÉ NUMÉRIQUE :  DAB+/FM : Appuyez sur ces boutons pour afficher directement la station radio mémorisée. Maintenez la touche enfoncée pour enregistrer la station de radio.
CD/USB : Appuyez sur la touche REPEAT pour passer à une autre opération de lecture répétée. Appuyez sur la touche PROGRAM pour configurer l'opération de lecture du programme. Appuyez sur la touche FOLDER pour changer de dossier (uniquement pour les MP3).
BT : Maintenez enfoncée la touche PAIR pour annuler la connexion en cours et lancer la recherche d'un autre dispositif Bluetooth.
7. AFFICHAGE : Pour afficher l'état de fonctionnement de l'appareil et des informations.
8. BOUTONS DE COMMANDE DES CASSETTES : (PAUSE / ARRÊT / ÉJECTION / AVANCE / REMBOBINAGE / LECTURE / ENREGISTREMENT)
9. VOLUME : Pour régler le volume principal.
10. STOP  / ENTER : DAB+ / FM : Appuyez dessus pour sélectionner le réglage à modifier dans le menu.
CD / USB : Appuyez sur cette touche pour arrêter la lecture.
11. SUIVANT  : DAB+ : Appuyez dessus pour afficher les informations de la prochaine station.
FM : Appuyez brièvement pour syntoniser une autre fréquence. Maintenez enfoncée pour rechercher la prochaine station disponible.
CD/USB/ BT : Appuyez dessus pour rechercher la piste suivante.
12. LECTURE/PAUSE/ SCAN  : DAB+ : Appuyez sur cette touche pour lancer la recherche automatique de toutes les stations DAB+ disponibles.
FM : Appuyez brièvement pour basculer entre l'audio stéréo et mono. Appuyez sur cette touche pour lancer la recherche automatique de toutes les stations FM disponibles.
CD/USB/BT: Appuyez sur cette touche pour alterner entre l'interruption et la reprise de la lecture.

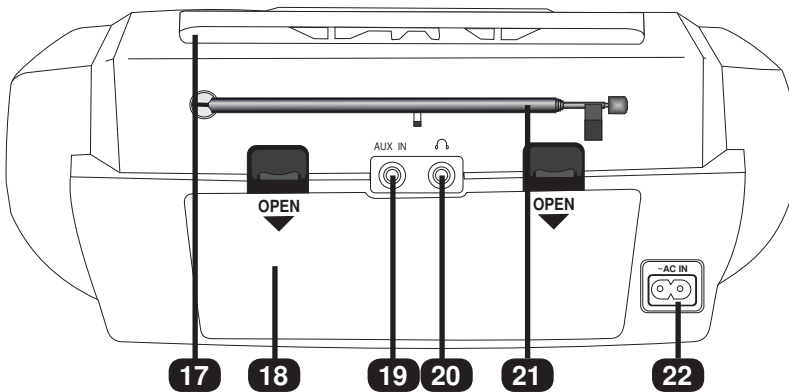
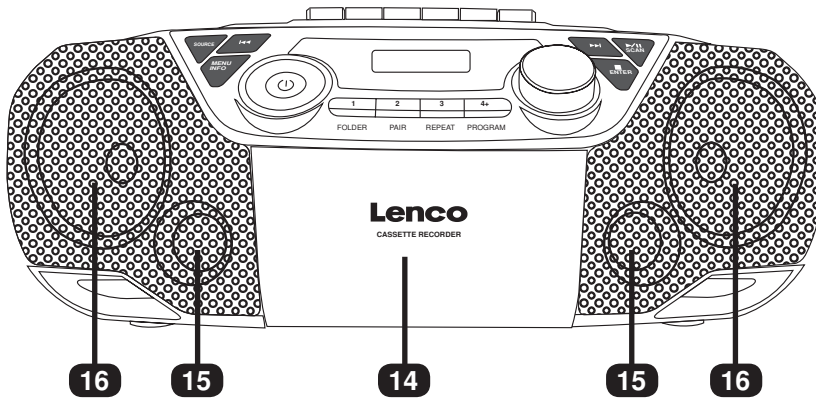

- 13. Porte du compartiment à CD
- 14. Porte du compartiment à cassettes
- 15. Port des basses
- 16. Haut-parleur
- 17. Poignée de transport
- 18. Porte du compartiment à piles
- 19. Entrée auxiliaire : Pour brancher un lecteur audio externe
- 20. Sortie casque : Pour brancher des écouteurs externes
- 21. Antenne : L'antenne doit être déployée pour assurer une bonne réception DAB+ / FM
- 22. ~AC in : Branchez le cordon d'alimentation à cette prise

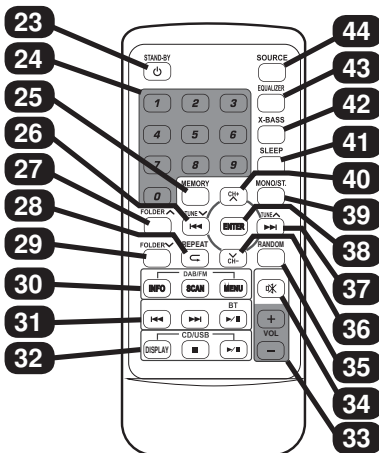

- 23. Mise en veille
- 24. Boutons numériques
- 25. Mémoire
- 26. Précédent / Tune ▼
- 27. Dossier ▲
- 28. Répétition
- 29. Dossier ▼
- 30. Info - Scan - Menu
- 31. BT précédent - BT suivant - BT Play/pause
- 32. Affichage ID3 Tag - CD/USB Stop - CD/USB Lecture/Pause
- 33. Volume +/-
- 34. Muet
- 35. Aléatoire
- 36. STATION-
- 37. Suivant / Tune ▲
- 38. Entrée
- 39. Mono/stéréo
- 40. STATION+
- 41. Veille
- 42. X-BASS
- 43. Égaliseur
- 44. Source

INSERTION DES PILES

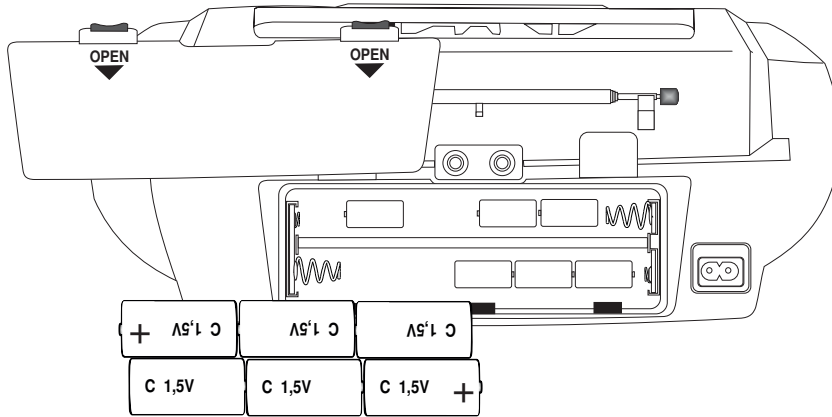

FONCTIONNEMENT SUR PILES :

Pour un fonctionnement CC, débranchez d'abord la fiche CA de la prise secteur et débranchez le cordon d'alimentation CA de la prise d'entrée CA. Retirez la porte du compartiment à piles à l'arrière de l'appareil. Installez 6 piles UM-2 (LR14) de taille C (NON fournies) en respectant les indications de polarité indiquées à l'intérieur du compartiment. Installez la porte du compartiment à piles.

Remarque :

- Comme l'appareil consomme un peu d'énergie des piles en mode veille, retirez les piles si vous ne comptez pas utiliser l'appareil pendant une longue période.
- Étant donné que l'appareil est en mode d'économie d'énergie lorsqu'il est en veille sur piles, vous pouvez **UNIQUEMENT** appuyer sur le bouton STANDBY de l'appareil et le maintenir enfoncé pendant plus de 5 secondes pour allumer l'appareil. Pour l'éteindre, appuyez sur le bouton STANDBY.

UTILISATION DE LA TÉLÉCOMMANDE :

Une pile CR2025 est déjà installée dans la télécommande. Avant de l'utiliser, retirez la feuille d'isolation de la batterie comme indiqué à gauche.

Pour insérer une nouvelle pile, veuillez vous référer à la figure ci-contre. En installant une pile, veuillez à suivre les instructions.

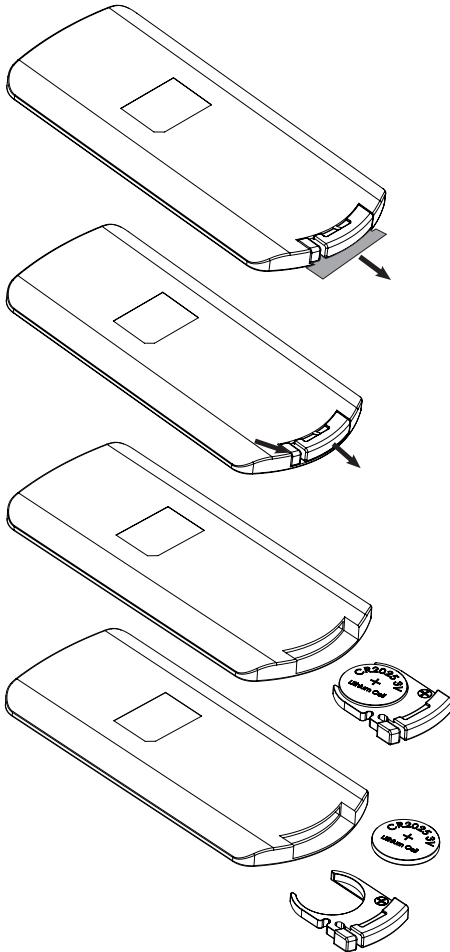

UTILISATION DES ÉCOUTEURS/DU CASQUE

Vous trouverez la connexion pour le casque sur la face arrière du SCD-720.

Utilisez un casque ou des écouteurs avec une prise stéréo de 3,5 mm pour connecter le casque au SCD-720.

Si vous insérez la prise stéréo 3,5 mm, les haut-parleurs du SCD-720 s'éteignent.

Seul le casque d'écoute fonctionnera désormais.

Vous pouvez contrôler le volume à l'aide du bouton de volume. Toutes les autres fonctions sont identiques à celles d'une utilisation normale sans casque connecté.

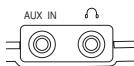

METTEZ LE SCD-720 EN MARCHÉ

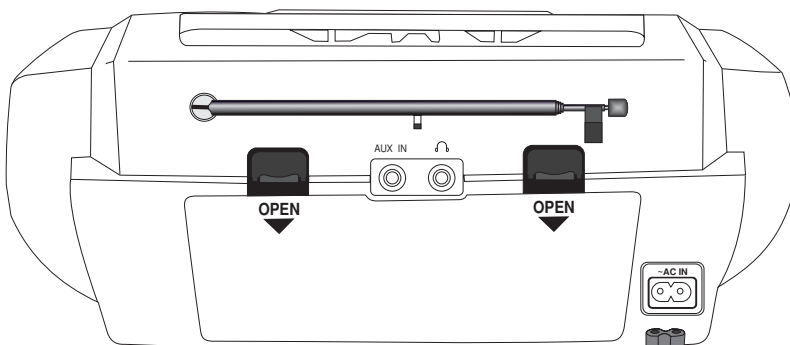

Branchez le SCD-720 avec le câble d'alimentation à la prise de courant.

Si vous branchez le SCD-720 à l'alimentation électrique, l'alimentation de la batterie sera automatiquement coupée.

Appuyez sur le bouton STANDBY pour mettre l'appareil en marche.

Pour l'éteindre, appuyez sur le bouton STANDBY.



SOURCE



Vous pouvez sélectionner la source d'entrée à l'aide du bouton SOURCE.

Vous pouvez sélectionner :

RADIO DAB+

Radio FM

CD

USB

BLUETOOTH

CASSETTE (CASSETTE)

AUDIO IN (AUX)

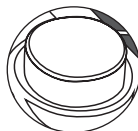

Réglage du volume :

Tournez le bouton VOLUME pour modifier le volume.



RADIO DAB+

Ajustement de l'antenne

L'antenne située sur le panneau arrière de l'appareil doit être complètement déployée pour assurer une bonne réception DAB+/FM. Orientez l'antenne autrement afin d'améliorer la réception.

UTILISATION EN DAB+

La première fois que le mode DAB+ est sélectionné, l'appareil recherchera automatiquement les stations DAB+ disponibles. Attendez que l'appareil ait fini la recherche. L'écran indiquera la progression de la recherche. Après la recherche, la radio se syntonisera sur la première station.



Les stations disponibles dans une certaine bande de réception s'affichent à l'écran. En cas de faible réception, la station peut vaciller ou ne pas émettre de son. Essayez de déplacer le récepteur ou de faire pivoter l'antenne afin que le faible signal DAB+ arrive sans faiblir (les noms des stations sont toujours affichés lorsque le signal est faible).

Recherche automatique

1. Mettez l'appareil en marche et réglez-le en mode DAB+.
2. Appuyez sur la touche **SCAN** (ou appuyez sur la touche **SCAN** de la télécommande) et maintenez-la enfoncée pour lancer la recherche automatique des stations disponibles.

Recherche manuelle

La recherche manuelle peut vous permettre de régler l'antenne ou la station de recherche qui n'a pas été repérée lors de la recherche automatique.

1. Mettez l'appareil en marche et réglez-le en mode DAB+.
2. Appuyez sur la touche **MENU** (ou appuyez sur la touche **MENU** de la télécommande) et maintenez-la enfoncée pour accéder aux commandes du menu.
3. Appuyez sur la touche **◀◀** ou **▶▶** jusqu'à ce que « Manual » (Manuel) s'affiche, puis appuyez sur la touche **ENTER**.
4. Appuyez sur la touche **◀◀** ou **▶▶** pour sélectionner le canal souhaité (par exemple 12C 227,360 MHz) (Sélection entre 5 A et 13 F).
5. Appuyez sur la touche **ENTER** pour confirmer.
6. Pour sélectionner un autre canal (5 A - 13 F), appuyez sur la touche **◀◀** ou **▶▶**, puis sur le bouton **ENTER** pour confirmer.
7. Une fois que vous avez trouvé la station, appuyez sur le bouton **ENTER** pour la sélectionner.
8. Pour quitter la recherche manuelle, appuyez sur la touche **MENU**.

Syntonisation

Après avoir balayé toutes les stations DAB disponibles, appuyez sur la touche **◀◀** ou **▶▶** pour afficher et parcourir la liste des stations. Ensuite, appuyez sur la touche **ENTER** pour que la radio se syntonise à cette station en quelques secondes.

Mémorisation des présélections DAB+

Vous pouvez mémoriser 20 stations DAB+ au maximum.

Utiliser les boutons de l'unité pour mémoriser le préréglage :

1. Syntonisez la station à mémoriser.
2. Pour l'enregistrer sur le canal préréglé 1, 2 ou 3, appuyez sur la touche numérique et maintenez-la enfoncée. Ensuite, elle s'enregistre sur ce numéro préréglé.
3. Pour l'enregistrer sur un autre canal préréglé de 4 à 20, appuyez sur la touche numérique « 4 » et maintenez-la enfoncée. « Store » (Sauvegarde) s'affiche.
4. Appuyez sur la touche **◀◀** ou **▶▶** pour sélectionner le numéro de préréglage de votre choix à sauvegarder.
5. Appuyez sur la touche **ENTER** pour sauvegarder.

Utiliser les boutons de la télécommande pour mémoriser le préréglage :

1. Syntonisez la station à mémoriser.
2. Appuyez sur la touche **MEMORY**, « Store » (Sauvegarde) s'affiche.
3. Appuyez sur la touche **◀◀** ou **▶▶** pour sélectionner le numéro de préréglage de votre choix à sauvegarder.
4. Appuyez sur la touche **ENTER** pour sauvegarder.



Charger des présélections DAB+ stockées

Utiliser les boutons de l'unité pour rappeler le préréglage :

1. Pour revenir au canal préréglé 1, 2 ou 3, appuyez sur la touche numérique correspondante. Ensuite, il se syntonise sur ce canal préréglé.
2. Pour revenir à l'autre canal préréglé de 4 à 20, appuyez sur la touche numérique « 4 ». « Recall » (Rappeler) s'affiche.





- Appuyez sur la touche **◀◀** ou **▶▶** pour sélectionner le numéro du préréglage de votre choix à rappeler.
- Appuyez sur **ENTER** pour rappeler.

Utiliser les boutons de la télécommande pour rappeler le préréglage :

- Appuyez sur la touche **MEMORY**, « Recall » (Rappeler) s'affiche.
- Appuyez sur la touche **◀◀** ou **▶▶** pour sélectionner le numéro du préréglage de votre choix à rappeler.
- Appuyez sur **ENTER** pour rappeler.



Affichage des informations d'une station DAB+

Les différents types d'informations existants sont mentionnés ci-dessous. Pour changer les informations affichées, appuyez plusieurs fois sur le bouton **INFO**.

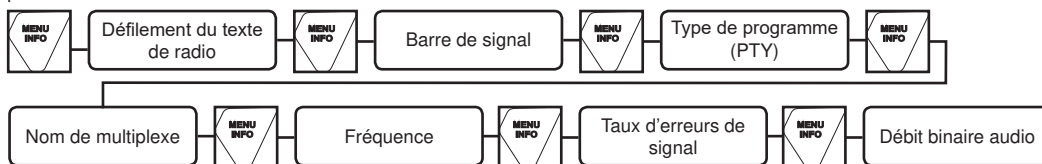

- Défilement du texte de radio : Affiche des titres de musique ou des détails de programme fournis par le diffuseur.
- Barre de signal : Niveau du signal de transmission. Plus il y a de caractères, plus le signal reçu est fort. Pour améliorer la réception, ajustez la position de l'antenne.
- Type de programme (PTY) : Type de programme fourni par le diffuseur.
- Nom de multiplexe : Affiche le nom du multiplexe auquel appartient la station en cours.
- Fréquence (Fréquence) : Fréquence du canal actuel.
- Taux d'erreurs de signal : Indique le taux d'erreurs. Plus cette valeur est grande, plus il y a d'erreurs reçues. Pour améliorer la réception, ajustez la position de l'antenne.
- Débit binaire audio : Il s'agit du débit binaire audio de la station en cours.

AUTRES FONCTIONS DU MENU DAB+

Appuyez sur la touche **MENU** (ou appuyez sur la touche **MENU** de la télécommande) et maintenez-la enfoncée pour accéder aux commandes du menu. Appuyez ensuite sur la touche **◀◀** ou **▶▶** pour différentes options, comme décrit ci-dessous.

Contrôle de la gamme dynamique (DRC) (Voir Remarque.)

DRC peut rendre les sons faibles plus faciles à entendre quand l'appareil est utilisé dans un environnement bruyant. Le niveau de DRC d'une diffusion est défini par le diffuseur et transmis avec le service. Une modification de la valeur de DRC sur votre appareil vous permet d'appliquer un facteur d'échelle à ce niveau.

Il y a trois niveaux de compression :

- DRC élevé : Compression maximale telle qu'envoyée avec le service transmis
- DRC faible : Régulé sur 1/2 du service transmis envoyé
- DRC désactivé : Pas de compression

- Appuyez sur la touche **MENU** (ou appuyez sur la touche **MENU** de la télécommande) et maintenez-la enfoncée pour accéder aux commandes du menu.
- Appuyez sur la touche **◀◀** ou **▶▶** jusqu'à ce que « DRC » s'affiche, puis appuyez sur la touche **ENTER**.
- Appuyez sur la touche **◀◀** ou **▶▶** pour sélectionner la valeur DRC, puis appuyez sur la touche **ENTER** pour confirmer.
- Appuyez sur la touche **MENU** pour quitter le menu.

Remarque :

- Il n'est pas possible d'utiliser la fonction DRC avec certaines diffusions DAB+. Si la diffusion ne prend pas en charge le DRC, alors le réglage de DRC dans l'appareil n'aura aucun effet.
- Après avoir réglé le niveau de DRC, le son peut être plus fort.

Éliminer toutes les stations non valables

Cette fonction supprime les stations inactives.

- Appuyez sur la touche **MENU** (ou appuyez sur la touche **MENU** de la télécommande) et maintenez-la enfoncée pour accéder aux commandes du menu.
- Appuyez sur la touche **◀◀** ou **▶▶** jusqu'à ce que « Prune » (Éliminer) s'affiche, puis appuyez sur la touche **ENTER**.
- Appuyez sur la touche **◀◀** ou **▶▶** pour sélectionner « Yes » (Oui), puis appuyez sur la touche **ENTER** pour éliminer les stations non valides l'appareil.
- Appuyez sur la touche **MENU** pour quitter le menu.



RADIO FM

Ajustement de l'antenne

L'antenne située sur le panneau arrière de l'appareil doit être complètement déployée pour assurer une bonne réception DAB+/FM. Orientez l'antenne autrement afin d'améliorer la réception.

UTILISATION DE LA RADIO FM

Recherche automatique

1. Mettez l'appareil en marche et réglez-le en mode FM.
2. Maintenez enfoncé le bouton **SCAN** pour lancer une recherche automatique et sauvegarder les stations disponibles (max. 20 emplacements).

Recherche manuelle

1. Appuyez à plusieurs reprises sur la touche **◀◀** ou **▶▶** pour syntoniser une autre fréquence.
2. Vous pouvez également appuyer sur la touche **◀◀** ou **▶▶** et la maintenir enfoncée pour rechercher automatiquement le prochain canal disponible.

Mémorisation des présélections FM

La radio peut mémoriser au total 20 FM stations.

Utiliser les boutons de l'unité pour mémoriser le préréglage :

1. Syntonisez la station à mémoriser.
2. Pour l'enregistrer sur le canal préréglé 1, 2 ou 3, appuyez sur la touche numérique et maintenez-la enfoncée. Ensuite, elle s'enregistre sur ce numéro préréglé.
3. Pour l'enregistrer sur un autre canal préréglé de 4 à 20, appuyez sur la touche numérique « 4 » et maintenez-la enfoncée. « Store » (Sauvegarde) s'affiche.
4. Appuyez sur la touche **◀◀** ou **▶▶** pour sélectionner le numéro de préréglage de votre choix à sauvegarder.
5. Appuyez sur la touche **ENTER** pour sauvegarder.

Utiliser les boutons de la télécommande pour mémoriser le préréglage :

1. Syntonisez la station à mémoriser.
2. Appuyez sur la touche **MEMORY**, « Store » (Sauvegarde) s'affiche.
3. Appuyez sur la touche **◀◀** ou **▶▶** pour sélectionner le numéro de préréglage de votre choix à sauvegarder.
4. Appuyez sur la touche **ENTER** pour sauvegarder.



Charger des présélections FM stockées

Utiliser les boutons de l'unité pour rappeler le préréglage :

1. Pour revenir au canal préréglé 1, 2 ou 3, appuyez sur la touche numérique correspondante. Ensuite, il se syntonise sur ce canal préréglé.
2. Pour revenir à l'autre canal préréglé de 4 à 20, appuyez sur la touche numérique « 4 ». « Recall » (Rappeler) s'affiche.
3. Appuyez sur la touche **◀◀** ou **▶▶** pour sélectionner le numéro du préréglage de votre choix à rappeler.
4. Appuyez sur **ENTER** pour rappeler.

Utiliser les boutons de la télécommande pour rappeler le préréglage :

1. Appuyez sur la touche **MEMORY**, « Recall » (Rappeler) s'affiche.
2. Appuyez sur la touche **◀◀** ou **▶▶** pour sélectionner le numéro du préréglage de votre choix à rappeler.
3. Appuyez sur **ENTER** pour rappeler.



Sélection Stéréo/forcer mono

Lorsque vous recevez une station de radio FM stéréo, appuyez sur la touche **▶/||** de l'appareil (ou sur la touche **MONO/ST.** de la télécommande) pour basculer entre l'audio stéréo et l'audio mono forcé.

Affichage des informations d'une station FM

Les différents types d'informations existants sont mentionnés ci-dessous. Pour changer les informations affichées, appuyez plusieurs fois sur le bouton **INFO**.



1. Texte radio : Le texte défilant qui affiche des informations sur les titres de musique ou des détails de programme fourni par la station de radio
2. Type de programme (PTY) : Type de programme fourni par le diffuseur
3. Frequency (Fréquence) : Fréquence du canal actuel
4. Type audio : Stéréo ou mono



AUTRES UTILISATIONS DU MENU FM

Appuyez sur la touche **MENU** (ou appuyez sur la touche **MENU** de la télécommande) et maintenez-la enfoncée pour accéder aux commandes du menu. Puis, appuyez sur la touche **◀◀** ou **▶▶** pour accéder à différentes options tel que décrit à la page suivante.

Réglages de recherche

1. Appuyez sur la touche **MENU** (ou appuyez sur la touche **MENU** de la télécommande) et maintenez-la enfoncée pour accéder aux commandes du menu.
2. Appuyez sur la touche **◀◀** ou **▶▶** jusqu'à ce que « Scan » (Rech) s'affiche, puis appuyez sur la touche **ENTER**.
3. Appuyez sur la touche **◀◀** ou **▶▶** pour basculer entre « Strong » (Fort) et « All » (Tout), puis appuyez sur la touche **ENTER** pour confirmer. Lorsque la valeur « Strong » (Fort) est sélectionnée, seules les stations au signal fort sont détectées. La recherche ignorera les stations qui ont du bruit. Lorsque « All » (Tout) est sélectionné, toutes les stations seront détectées pendant la recherche FM même si la station de radio comporte un peu de bruit.
4. Lors de la prochaine recherche FM, l'appareil recherchera les stations en se basant sur ce réglage confirmé.

Réglages audio

1. Appuyez sur la touche **MENU** (ou appuyez sur la touche **MENU** de la télécommande) et maintenez-la enfoncée pour accéder aux commandes du menu.
2. Appuyez sur la touche **◀◀** ou **▶▶** jusqu'à ce qu'« Audio » s'affiche, puis appuyez sur la touche **ENTER**.
3. Appuyez sur la touche **◀◀** ou **▶▶** pour basculer entre « Stereo » et « Mono », puis appuyez sur la touche **ENTER** pour confirmer.

FONCTIONNEMENT CD/USB

Charger et lire un disque CD

Ouvrez la porte CD. Placez-y un CD avec la face imprimée vers le haut. Fermez la porte du compartiment à CD. Appuyez sur le bouton **SOURCE** pour sélectionner le mode CD. Après la lecture, le nombre total de titres s'affiche à l'écran et la lecture commence automatiquement.

Lecture à partir d'une clé USB

Branchez une clé USB dans le port USB. Appuyez sur le bouton **SOURCE** pour sélectionner le mode USB. Après l'analyse, le nombre total de pistes s'affichera sur l'écran. La lecture se lancera automatiquement.

Commande Lecture/pause

Pour suspendre la lecture, appuyez sur le **▶/||** bouton. Rappuyez sur ce bouton pour reprendre la lecture.

Commande Arrêt

Pour arrêter la lecture, appuyez sur le **■** bouton.

Changement de piste

Pendant la lecture, appuyez sur la touche **◀◀** ou **▶▶** pour passer à la piste précédent ou suivant.

Recherche de musique rapide

Pendant la lecture, appuyez sur la touche **◀◀** ou **▶▶** pour lancer la lecture rapide. Lorsque vous relâchez la touche **◀◀** ou **▶▶**, la lecture à la vitesse normale recommence.

Lecture répétée/lecture aléatoire

Mode Disque CD

Pendant la lecture, appuyez une fois sur la touche **REPEAT**, l'écran affiche « REP.ONE » (RÉP.UNE). La piste en cours se lira en boucle.

Lorsque vous appuyez à nouveau sur la touche **REPEAT**, l'écran affiche « REP.ALL » (RÉP.TOUT). Toutes les pistes se liront en boucle.

Lorsque vous appuyez à nouveau sur la touche **REPEAT**, l'écran affiche « RANDOM » (ALÉATOIRE). Toutes les pistes se liront dans un ordre aléatoire.

Lorsque vous appuyez à nouveau sur la touche **REPEAT**, l'appareil revient à la lecture normale.

Mode Disque MP3 ou USB MP3

Pendant la lecture, appuyez une fois sur la touche **REPEAT**, l'écran affiche « REP.ONE » (RÉP.UNE). La piste en cours se lira en boucle.

Lorsque vous appuyez à nouveau sur la touche **REPEAT**, l'écran affiche « REP.ALBUM » (RÉP.ALBUM). Toutes les pistes dans le dossier en cours se liront en boucle.

Lorsque vous appuyez à nouveau sur la touche **REPEAT**, l'écran affiche « REP.ALL » (RÉP.TOUT). Toutes les pistes se liront en boucle.

Lorsque vous appuyez à nouveau sur la touche **REPEAT**, l'écran affiche « RANDOM » (ALÉATOIRE). Toutes les pistes se liront dans un ordre aléatoire.





Lorsque vous appuyez à nouveau sur la touche **REPEAT**, l'appareil revient à la lecture normale.

Lecture programmée

Mode Disque CD

Cet appareil peut être programmé pour lire une séquence de pistes sélectionnées.

1. En mode arrêt, appuyez sur la touche **PROGRAM**, l'écran affiche le numéro de programme et le numéro de piste.
2. Appuyez sur la touche **◀◀** ou **▶▶** pour sélectionner la piste de votre choix.
3. Appuyez sur le bouton **PROGRAM** pour sauvegarder la piste voulue.
4. Répétez les étapes 2-3 pour sauvegarder jusqu'à 30 pistes programmées.
5. Appuyez sur la touche **▶/||** pour lancer la lecture des pistes programmées.
6. Pour effacer la lecture programmée, appuyez deux fois sur le bouton **■** ou changez de mode.
7. Pendant la lecture du programme, vous pouvez également effectuer l'opération « Repeat One » (Répéter un) ou « Repeat All » (Répéter tout) ; cependant, la lecture aléatoire n'est pas prise en charge.

Mode Disque MP3 ou USB MP3

1. En mode arrêt, appuyez sur la touche **PROGRAM**, l'écran affiche le numéro de programme et le numéro de dossier.
2. Appuyez sur la touche **FOLDER** (ou la touche **FOLDER▲** / **FOLDER▼** de la télécommande) pour sélectionner le dossier de votre choix.
3. Appuyez sur la touche **PROGRAM** pour sauvegarder le dossier de votre choix.
4. Appuyez sur la touche **◀◀** ou **▶▶** pour sélectionner la piste de votre choix.
5. Appuyez sur le bouton **PROGRAM** pour sauvegarder la piste voulue.
6. Répétez les étapes 2-3 pour sauvegarder jusqu'à 99 pistes programmées.
7. Appuyez sur la touche **▶/||** pour lancer la lecture des pistes programmées.
8. Pour effacer la lecture programmée, appuyez deux fois sur le bouton **■** ou changez de mode.
9. Pendant la lecture du programme, vous pouvez également effectuer l'opération « Repeat One » (Répéter un) ou « Repeat All » (Répéter tout) ; cependant, la lecture aléatoire n'est pas prise en charge.

Remarque :

- Le port USB sert uniquement à la lecture, et NON à la recharge d'un appareil externe
- En plus de la lecture de disques audio CDDA, l'appareil peut également lire le format de fichier MP3 en mode CD / USB
- Si votre périphérique USB est chargé de fichiers MP3, mais l'écran continue d'afficher « NO » (AUCUN), le format de votre périphérique USB pourrait ne pas être compatible avec l'appareil.
- L'appareil prend en charge les versions USB 1.1 et 2.0.
- L'appareil prend en charge les périphériques USB d'une capacité allant jusqu'à 32 Go.
- L'appareil peut ne pas être compatible avec tous les périphériques USB, cela n'est pas un problème.
- Pour la lecture de fichiers MP3, un maximum de 255 dossiers et 999 fichiers est pris en charge.
- En raison du mécanisme de lecture/écriture de fichiers USB, le premier fichier écrit sur le périphérique USB sera lu en premier et le dernier fichier écrit sera lu en dernier. (L'appareil ne trie pas par ordre alphabétique)

Sélection du Dossier (fichiers MP3 uniquement)

Lors de la lecture MP3, appuyez sur la touche **FOLDER** (ou la touche **FOLDER▲** / **FOLDER▼** de la télécommande) pour passer au dossier.

En mode Arrêt, appuyez sur la touche **FOLDER** (ou la touche **FOLDER▲** / **FOLDER▼** de la télécommande) pour passer au dossier. Appuyez ensuite sur la touche **◀◀** ou **▶▶** pour sélectionner le morceau que vous souhaitez écouter. Appuyez sur la touche **▶/||** pour lancer la lecture du morceau.

Affichage ID3 Tag (Seuls les fichiers MP3 incluent les informations ID3 Tag.)

Appuyez sur le bouton **DISPLAY** de la télécommande pour activer/désactiver l'affichage de l'ID3 Tag Lorsque cela est activé, les détails du titre, de l'artiste et de l'album de la piste MP3 s'affichent.

BLUETOOTH

Suivez les instructions d'appariement ci-dessous pour associer l'appareil à votre appareil Bluetooth.

1. Appuyez plusieurs fois sur le bouton **SOURCE** pour passer en mode Bluetooth. L'écran affiche « BT AUDIO ». L'appareil commence la recherche et « BT AUDIO » clignote.
2. Si l'appareil n'a jamais été apparié à un appareil Bluetooth auparavant ou ne parvient pas à trouver le dernier appareil apparié, l'écran et l'indicateur d'état Bluetooth continueront de clignoter. Activez la fonction Bluetooth de votre appareil et activez la recherche jusqu'à ce qu'il ait trouvé « Lenco SCD-720 ». Sélectionnez « Lenco SCD-720 » sur l'appareil Bluetooth pour établir la connexion. Saisissez le mot de passe « 0000 », si nécessaire.
3. Après un appairage réussi, l'appareil affiche « BT AUDIO » en permanence.
4. Vous pouvez maintenant commencer à lire de la musique à partir de votre smartphone sans fil sur l'enceinte.
5. Vous pouvez appuyer sur le bouton **▶/||** pour mettre la lecture en pause ou reprendre la playback.
6. Vous pouvez appuyer sur la touche **◀◀** ou **▶▶** pour rechercher la chanson précédente ou suivante.



Remarque :

- Maintenez enfoncée la touche **PAIR** pour annuler la connexion en cours et lancer la recherche d'un autre dispositif Bluetooth.
- Ce produit est doté d'une fonction de réception bluetooth, vous ne pouvez pas l'utiliser pour transmettre de son bluetooth (le casque ou l'oreillette Bluetooth ne reçoit pas le signal du SCD-720), cela signifie que vous pouvez recevoir sans fil un signal sonore bluetooth provenant d'une source externe comme un smartphone.

CASSETTE



Appuyez sur la touche **SOURCE** pour passer en mode Cassettes. L'écran affiche « TAPE » (CASSETTE). Les boutons de commande des cassettes sont situés sur la partie supérieure avant de l'appareil.

1. Appuyez sur la touche **ARRÊTER/ÉJECTER LA CASSETTE** ■▲ pour ouvrir le compartiment de la cassette.
2. Insérez la cassette et fermez correctement la porte.

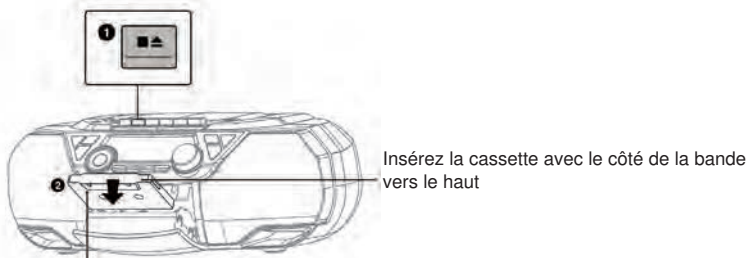

La face de lecture est tournée vers l'avant

3. Appuyez sur la touche **LECTURE DE LA CASSETTE** ◀ pour lancer la lecture.
4. Appuyez sur la touche de **SUSPENDRE LA LECTURE DE LA CASSETTE** || pour suspendre la lecture. Pour reprendre la lecture, appuyez sur la touche **SUSPENDRE LA LECTURE DE LA CASSETTE** || pour la relâcher.
5. Pour arrêter la lecture, appuyez sur la touche **ARRÊTER/ÉJECTER LA CASSETTE** ■▲.
6. En mode Arrêt, appuyez sur la touche **AVANCER CASSETTE** ◀◀ ou **REMBOBINER** ▶▶ pour avancer ou rembobiner la cassette.
7. Pour ouvrir la porte du compartiment de la cassette en mode Arrêt, appuyez une fois sur la touche **ARRÊTER/ÉJECTER LA CASSETTE** ■▲.
8. Pour ouvrir la porte du compartiment de la cassette pendant la lecture, appuyez deux fois sur la touche **ARRÊTER/ÉJECTER LA CASSETTE** ■▲.
9. Pour enregistrer, appuyez simultanément sur la touche **LECTURE CASSETTE** ◀ et **ENREGISTREMENT** ●.

REMARQUE :

- Seule la cassette normale de type 1 peut être utilisée pour l'enregistrement.
- Si la bande a du mou, rembobinez le mou à l'aide d'un crayon pour éviter d'endommager la bande ou l'appareil.

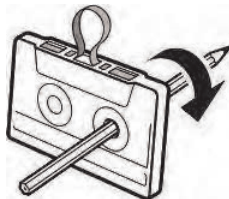

- Au dos de la cassette se trouvent des languettes gauche et droite. Cette languette peut être cassée. Si tel est le cas, il n'est plus possible d'enregistrer sur ce côté de la cassette. Lorsque les deux languettes sont retirées, il n'est plus possible d'enregistrer sur la cassette. Le bouton **D'ENREGISTREMENT** ● se verrouille alors et ne peut plus être enfoncé.

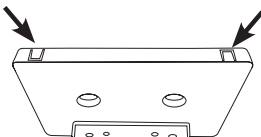



AUTRES FONCTIONS

ENTRÉE AUXILIAIRE

Cela vous permet de connecter le son provenant d'un lecteur externe par le biais de votre appareil.

1. Branchez un câble audio de 3,5 mm (non fourni) sur la sortie ligne de votre lecteur externe et l'autre extrémité sur prise AUX IN.
2. Appuyez sur le bouton **SOURCE** pour passer en mode AUX. « AUDIO IN » (entrée audio) s'affiche.
3. Lancez la lecture de musique sur votre lecteur externe.
4. L'appareil lit le son.

UTILISATION EQ / X BASS

Vous pouvez utiliser différents modes d'effets sonores d'égaliseur. Appuyez sur la touche **ÉGALISEUR** de la télécommande pour passer aux différents effets sonores FLAT / ROCK / CLASSIC / POP / VOCAL / JAZZ.

Vous pouvez également augmenter l'effet des basses de la musique. Appuyez sur la touche **X BASS** de la télécommande pour faire basculer activer ou désactiver l'effet X Bass.

Remarque :

- Lorsque X-Bass est activé, l'effet sonore de l'égaliseur est désactivé. Une pression sur la touche **ÉGALISEUR** permet d'activer uniquement X-Bass sans aucun effet d'égalisation. Pour rétablir l'effet sonore de l'égaliseur, appuyez d'abord sur la touche X-BASS pour désactiver l'effet.

FONCTION VEILLE AUTOMATIQUE

1. Lorsque l'appareil est allumé, appuyez plusieurs fois sur la touche **SLEEP** de la télécommande pour sélectionner une durée de veille parmi SLEEP OFF (VEILLE DÉSACTIVÉE), 90, 80, 70, 60, 50, 40, 30, 20 ou 10 minutes. Lorsque la minuterie de veille est réglée, la minuterie restante s'affiche périodiquement à l'écran.
2. Quand le minuteur de sommeil arrive à zéro, l'appareil s'éteint automatiquement.
3. Pour annuler la fonction de sommeil, appuyez sur le bouton **STANDBY** pour éteindre l'appareil. Ou bien, appuyez plusieurs fois sur le bouton **SLEEP** pour sélectionner « SLEEP OFF » (SOMMEIL DÉSACTIVÉ).

CONFIGURATION DE LA LANGUE

Vous pouvez régler la langue de l'appareil.

1. Mettez l'appareil en marche et réglez-le en mode DAB+ ou FM.
2. Appuyez sur la touche **MENU** (ou appuyez sur la touche **MENU** de la télécommande) et maintenez-la enfoncée pour accéder aux commandes du menu.
3. Appuyez sur la touche **◀◀** ou **▶▶** jusqu'à ce que « System (Système) » s'affiche, puis appuyez sur la touche **ENTER**.
4. Appuyez sur la touche **◀◀** ou **▶▶** jusqu'à ce que « Language (Langue) » s'affiche, puis appuyez sur la touche **ENTER**.
5. Appuyez sur la touche **◀◀** ou **▶▶** pour alterner entre les différentes langues. Sélectionnez la langue voulue et confirmez en appuyant sur **ENTER**.
6. Appuyez sur la touche **MENU** pour quitter le menu.

VÉRIFICATION DE LA VERSION DU LOGICIEL

Vous pouvez vérifier la version du logiciel de l'appareil.

1. Mettez l'appareil en marche et réglez-le en mode DAB+ ou FM.
2. Appuyez sur la touche **MENU** (ou appuyez sur la touche **MENU** de la télécommande) et maintenez-la enfoncée pour accéder aux commandes du menu.
3. Appuyez sur la touche **◀◀** ou **▶▶** jusqu'à ce que « System (Système) » s'affiche, puis appuyez sur la touche **ENTER**.
4. Appuyez sur la touche **◀◀** ou **▶▶** jusqu'à ce que « SW ver » s'affiche, puis appuyez sur la touche **ENTER** pour afficher le numéro de version du logiciel.
5. Appuyez sur la touche **MENU** (ou appuyez sur la touche **MENU** de la télécommande) et maintenez-la enfoncée pour quitter les commandes du menu.

RÉINITIALISATION DES RÉGLAGES D'USINE

Cette fonction rétablit les réglages d'usine initiaux de l'appareil.

1. Mettez l'appareil en marche et réglez-le en mode DAB+ ou FM.
2. Appuyez sur la touche **MENU** (ou appuyez sur la touche **MENU** de la télécommande) et maintenez-la enfoncée pour accéder aux commandes du menu.
3. Appuyez sur la touche **◀◀** ou **▶▶** jusqu'à ce que « System (Système) » s'affiche, puis appuyez sur la touche **ENTER**.
4. Appuyez sur la touche **◀◀** ou **▶▶** jusqu'à ce que « Reset » (Réinitialiser) s'affiche, puis appuyez sur la touche **ENTER**.
5. Appuyez sur la touche **◀◀** ou **▶▶** jusqu'à ce que « Yes (Oui) » s'affiche, puis appuyez sur la touche **ENTER** pour réinitialiser l'appareil.

ÉCONOMIE D'ÉNERGIE

En raison des exigences de l'ErP et de la protection de l'environnement, l'appareil se mettra automatiquement en mode veille quand aucune musique n'est lue pendant environ 15 minutes.

Lorsque l'appareil est hors tension en raison de l'erreur ErP, vous pouvez appuyer sur la touche **STANDBY**  pour rallumer l'appareil.



FONCTION DE LA TÉLÉCOMMANDE

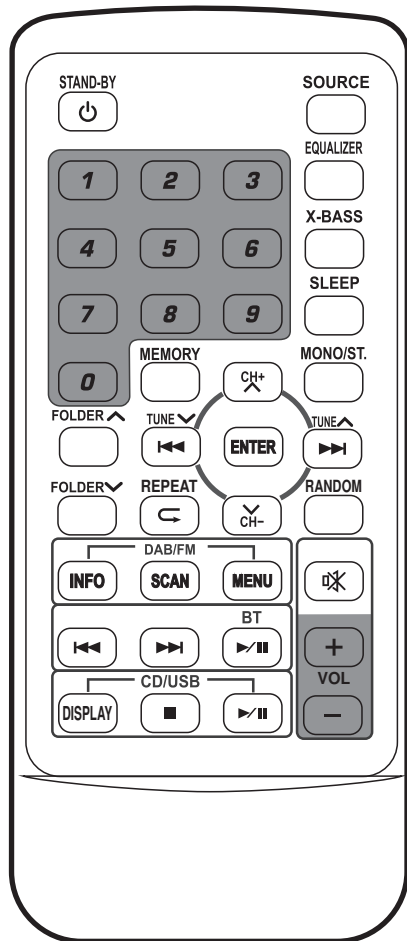

Mise en veille : Appuyez sur le bouton STANDBY pour mettre l'appareil en marche.
Source : Pour l'éteindre, appuyez sur le bouton STANDBY. Sélection de la fonction utilisateur : RADIO DAB+, FM-RADIO, CD, USB, BLUETOOTH, CASSETTE (CASSETTE), ENTRÉE AUDIO (AUX).

Égaliseur : Configuration de l'égaliseur : FLAT / ROCK / CLASSIC / POP / VOCAL / JAZZ.

X-Bass : Activer/désactiver Super bass.
Veille : Configuration du temps de veille : 90-80-70-60-50-40-30-20-10 min.

Mono/stéréo : Sélection Mono Stéréo pour la radio FM uniquement.

Folder \wedge : Sélection de dossiers pour USB et MP3-CD.

Mémoire : CD : Programmations de pistes CD.
 DAB+ : programmation ou rappel des présélections.
 FM : programmation ou rappel des présélections.

Tune ∇ / tune \wedge : CD/USB/BT : Recul de piste ou piste suivante.
 DAB+ : Sélection des stations recherchées

(\lll / \ggg) FM : Fréq. haut/bas à 50 kHz.

CH+/CH- : DAB+/FM : Rappel des présélections.

CD/USB/BT : Aucune fonction.

Répétition \curvearrowright : CD : Répéter un ou répéter tout.

USB : Répéter un, répéter l'album ou répéter tout.

Aléatoire : CD/USB : Activer/désactiver la fonction aléatoire.

FONCTIONS DAB/FM :

INFO : Afficher les informations sur les données lors de la réception de la station dab+.

RECHERCHE : Rechercher toutes les stations dab+.

MENU : Accéder aux fonctions du menu en combinaison avec les touches \lll ou \ggg et ENTER.

Fonctions DAB+/FM et fonctions de configuration.

FONCTIONS BLUETOOTH :

\lll : recul.

\ggg : suivant.

$\triangleright||$: Fonction Lecture/pause.

FONCTIONS CD/USB :

AFFICHAGE : ID-3 tag Marche ou Arrêt.

\blacksquare : Fonction Arrêt.

$\triangleright||$: Fonction Pause/Lecture.

VOLUME :

VOL+ : Augmenter le volume

VOL- : Diminuer le volume

DÉPANNAGE

Pas d'alimentation

- Vérifiez que le cordon secteur est correctement branché.
- Assurez-vous que l'appareil est allumé.

L'appareil ne répond pas aux touches.

- Retirez les piles (lorsqu'elles sont présentes) et retirez le cordon pendant une minute. Puis réinsérez les piles.

Pas de son

- Augmenter le volume.

Je n'arrive pas à trouver le nom Bluetooth de cet appareil sur mon appareil Bluetooth pour l'appairage Bluetooth

- Assurez-vous que l'appareil est allumé.
- Assurez-vous que Bluetooth est activé sur votre appareil Bluetooth.
- L'unité est dotée de la fonction Bluetooth qui permet de recevoir un signal dans un rayon de 10 mètres.

Disque inséré mais pas de lecture

- Assurez-vous que l'étiquette du disque est orientée vers le haut.
- Assurez-vous que le disque est propre.
- Le mode PAUSE peut être activé, le désactiver.
- Le disque peut être sale, vérifiez et nettoyez-le. Si le disque est endommagé, remplacez-le par un autre disque non endommagé.

Réception DAB +/-FM

- Vérifiez que l'antenne filaire est complètement déployée.
- Des interférences électriques chez vous peuvent ruiner la réception. Éloignez l'appareil d'elles (en particulier avec des moteurs et des transformateurs).

L'appareil s'éteint automatiquement pendant la lecture

- Augmentez le niveau de volume de votre source sonore connectée (lecteur DVD/TV, etc.)

Interférences sonores provenant de dispositifs sans fil dans les haut-parleurs

- Éloignez tous les appareils sans fil (téléphone mobile, appareil Bluetooth, etc.) loin du haut-parleur.

DONNÉES TECHNIQUES

CARACTÉRISTIQUES TECHNIQUES

Plage de fréquence radio DAB+ :	174,928-239,2 MHz
Plage de fréquence radio FM :	87,5-108 MHz
Plage de fréquence Bluetooth :	2,402-2,480 GHz
Puissance de transmission Bluetooth :	4 dBm
Entrée d'alimentation CA :	230 V~ 50 Hz 25 W
Fonctionnement sur piles :	6 x 1,5 V « C » (UM-2), non fournies
Puissance de sortie des enceintes :	2 x 6 W
Bluetooth :	V5.0
Entrée auxiliaire :	Prise jack stéréo de 3,5 mm
Sortie casque :	Prise jack stéréo de 3,5 mm
Pile de la télécommande :	1 pile CR2025
Dimensions de l'appareil (L x P x H) :	390 x 228 x 138 mm
Température de fonctionnement :	0-45 °C
Poids total :	2,1 kg

- Les caractéristiques sont indiquées uniquement à titre indicatif. Les valeurs de poids et de taille sont des approximations.
- Étant donné que nous améliorons constamment nos produits, leurs caractéristiques et fonctions peuvent changer sans préavis.

Garantie

Lenco propose un service et une garantie conformément à la législation européenne, ce qui signifie qu'en cas de besoin de réparation (aussi bien pendant et après la période de garantie), vous pouvez contacter votre revendeur le plus proche.

Remarque importante : Il n'est pas possible de renvoyer l'appareil pour réparation directement à Lenco.

Remarque importante : si l'appareil est ouvert ou modifié de quelque manière que ce soit par un réparateur non agréé, la garantie sera caduque.

Cet appareil ne convient pas à une utilisation professionnelle. En cas d'utilisation professionnelle, les obligations de garantie du fabricant seront annulées.

Clause de non-responsabilité

Des mises à jour du logiciel et/ou des composants informatiques sont régulièrement effectuées. Il se peut donc que certaines instructions, caractéristiques et images présentes dans ce document diffèrent légèrement de votre configuration spécifique. Tous les articles décrits dans ce guide sont fournis uniquement à des fins d'illustration et peuvent ne pas s'appliquer à une configuration spécifique. Aucun droit légal ne peut être obtenu depuis les informations contenues dans ce manuel.

Mise au rebut de l'appareil usagé

Ce symbole indique que le produit électrique concerné ainsi que les piles ne doivent pas être jetés avec les autres déchets ménagers en Europe. Pour garantir un traitement correct des piles et de l'appareil usagés, veuillez les mettre au rebut conformément aux réglementations locales en vigueur en matière d'appareils électriques et autres piles. En agissant de la sorte, vous contribuerez à la préservation des ressources naturelles et à l'amélioration des niveaux de protection environnementale concernant le traitement et la destruction des déchets électriques (directive sur les déchets des équipements électriques et électroniques).



Marquage CE

Par la présente, Lenco Benelux B.V., Thermiekstraat 1a, 6361 HB Nuth, Pays-Bas, déclare que ce produit est conforme aux exigences principales des directives européennes.

La déclaration de conformité peut être consultée via techdoc@commaxxgroup.com



Service après-vente

Pour en savoir plus et obtenir de l'assistance, visitez www.lenco.com

Lenco Benelux BV, Thermiekstraat 1a, 6361 HB, Pays-Bas.

ESPAÑOL

PRECAUCIÓN:

El uso de controles o ajustes o rendimiento de procedimientos excepto aquellos que los aquí especificados puede provocar una exposición peligrosa a la radiación.

PRECAUCIONES PREVIAS AL USO TENGA ESTAS INSTRUCCIONES EN MENTE:

1. No cubra o bloquee ninguna apertura de ventilación. Cuando coloque el dispositivo en una estantería, deje 5 cm (2") de espacio libre alrededor de todo el dispositivo.
2. Instálelo conforme al manual de usuario que se adjunta.
3. Mantenga el aparato alejado de fuentes de calor, como radiadores, calentadores, estufas, velas u otros productos que generen calor o llama viva. El aparato solo puede usarse en climas moderados. Se deben evitar los ambientes extremadamente fríos o cálidos. La gama de temperatura de funcionamiento es de entre 0° y 35°C.
4. Evite usar el dispositivo cerca de campos magnéticos fuertes.
5. Una descarga electrostática puede entorpecer el uso normal de este dispositivo. En tal caso, simplemente reinicielo siguiendo el manual de instrucciones. Durante la transmisión de archivos, por favor manéjelo con cuidado opérela en un entorno libre de electricidad estática.
6. ¡Advertencia! Nunca inserte un objeto en el producto a través de las ventilaciones o aperturas. Alto voltaje fluye a través del producto e insertar un objeto puede provocar una descarga eléctrica y/o un cortocircuito de sus componentes internos. Por el mismo motivo, no derrame agua o líquidos en el producto.
7. No lo utilice en zonas húmedas, como cuartos de baño, cocinas en las que se forme vapor ni cerca de piscinas.
8. El aparato no debe exponerse a goteos o salpicaduras y asegúrese de que se colocan sobre o cerca del aparato objetos llenos de líquidos, como jarrones.
9. No use este dispositivo cuando se pueda producir condensación. Cuando la unidad se usa en una sala húmeda cálida, se pueden formar gotitas de agua o condensación en el interior de la unidad y esta puede no funcionar adecuadamente; deje que la unidad se apague durante 1 o 2 horas antes de volver a encender la unidad: el aparato debe estar seco antes de conectarse a una fuente de alimentación.
10. Aunque este dispositivo está fabricado con el máximo cuidado y comprobado varias veces antes de salir de fábrica, todavía es posible que se puedan producir problemas, al igual que con todos los aparatos eléctricos. Si observa la aparición de humo, una acumulación excesiva de calor o cualquier otro fenómeno inesperado, deberá desconectar inmediatamente el enchufe de la toma de corriente.
11. Este dispositivo debe funcionar con una fuente de alimentación que se especifica en la etiqueta de especificaciones. Si no está seguro del tipo de alimentación que se usa en su hogar, consulte con el distribuidor o una compañía eléctrica local.
12. Manténgalo alejado de los animales. A algunos animales les encanta morder los cables de alimentación.
13. Para limpiar el dispositivo use un paño seco y suave. No utilice líquidos disolventes ni con base de petróleo. Para eliminar manchas difíciles, puede usar un paño húmedo con detergente diluido.
14. El proveedor no asume ninguna responsabilidad por daños o datos perdidos provocados por un funcionamiento incorrecto, uso incorrecto, modificación del dispositivo o sustitución de la batería.
15. No interrumpa la conexión cuando el dispositivo esté formateando o transfiriendo archivos. En caso contrario, los datos se pueden estropear o perder.
16. Si la unidad dispone de función de reproducción USB, se debe conectar la memoria USB directamente en la unidad. No utilice un cable de extensión USB ya que pueden crear interferencias que causen una pérdida de datos.
17. La etiqueta calificativa se encuentra en la parte inferior o en el panel posterior del aparato.
18. Este dispositivo no está diseñado para su uso por parte de personas (incluyendo niños) con discapacidad física, sensorial o mental o con falta de experiencia o conocimientos, salvo que se les haya dado supervisión o instrucciones acerca del uso correcto del dispositivo por parte de una persona responsable de su seguridad.
19. Este producto está diseñado para un uso no profesional únicamente y no para un uso comercial o industrial.
20. Asegúrese de que la unidad esté fijada en una posición estable. La garantía no cubrirá los daños



derivados de usar este producto en una posición inestable, vibraciones o golpes o por no seguir otras advertencias o precauciones que aparecen en este manual de usuario.

21. Nunca retire la carcasa del dispositivo.
22. Nunca coloque este dispositivo sobre otro equipo eléctrico.
23. Mantenga las bolsas de plástico fuera del alcance de los niños.
24. Use únicamente los dispositivos/accesorios especificados por el fabricante.
25. Remita todas las reparaciones al personal cualificado. Es necesario el mantenimiento cuando el aparato presenta cualquier tipo de daño, por ejemplo, el cable de alimentación o el enchufe presentan daños; se ha vertido líquido sobre el aparato; se han caído objetos en el aparato; el aparato se ha expuesto a la lluvia o humedad; el aparato no funciona normalmente o se ha caído.
26. Una larga exposición a sonidos elevados de reproductores de música personales puede provocar una pérdida de audición temporal o permanente.
27. Si el producto viene con un cable de alimentación o un adaptador de corriente de CA:
 - Si se produce cualquier problema, desconecte el cable de alimentación CA y remítalo a mantenimiento por parte de personal cualificado.
 - No pise o pince el adaptador de alimentación. Tenga mucho cuidado, en especial en las zonas alrededor de las tomas y el punto de salida del cable. No coloque objetos pesados en el adaptador de alimentación, ya que pueden dañarlo. ¡Mantenga el dispositivo fuera del alcance de los niños! Si juegan con el cable de alimentación, puede sufrir lesiones graves.
 - Desconecte el dispositivo durante tormentas eléctricas o cuando no vaya a usarse durante periodos prolongados de tiempo.
 - La salida de la toma debe instalarse cerca del equipo y debe ser fácilmente accesible.
 - No sobrecargue las tomas CA o los cables de extensión. La sobrecarga puede provocar un incendio o una descarga eléctrica.
 - Los dispositivos con construcción de Clase 1 deben estar conectados a una toma de corriente con una conexión a tierra protegida.
 - Los dispositivos con construcción de Clase 2 no requieren una conexión a tierra.
 - Sujete siempre el enchufe cuando los extraiga de la toma de corriente. No tire del cable de alimentación. Esto puede provocar un cortocircuito.
 - No utilice un cable de alimentación o enchufe deteriorado o una toma suelta. Si lo hace, podría provocar un incendio o una descarga eléctrica.
28. Si el producto contiene o se entrega con un mando a distancia que contiene pilas de botón / celdas:
Advertencia:
 - “Ni ingiera la pila, riesgo de quemadura química” o frase equivalente.
 - [El mando a distancia que se suministra] Este producto contiene una pila de tipo botón/moneda. Si la pila se traga, puede provocar graves quemaduras internas en sólo 2 horas y podría ocasionar la muerte.
 - Mantenga las pilas nuevas o usadas fuera del alcance de los niños.
 - Si el compartimiento de las pilas no se cierra correctamente, deje de usar el producto y no lo deje al alcance los niños.
 - Si tiene la sospecha de que una pila ha sido ingerida o se encuentra en algún lugar del cuerpo, busque inmediatamente atención médica.
29. Precaución sobre el uso de las pilas:
 - Existe riesgo de explosión si la pila no se sustituye correctamente. Sustitúyala únicamente con otra del mismo tipo u otro equivalente.
 - No se pueden exponer las pilas a temperaturas extremadamente altas o bajas, baja presión de aire a gran altitud durante el uso, almacenamiento o transporte.
 - Si cambia la pila por otra que no sea la correcta, se puede producir una explosión o la fuga de líquidos o gases inflamables.
 - Si arroja la pila al fuego o a un horno caliente, o aplasta o corta mecánicamente una pila, podría provocar una explosión.
 - Si deja una pila en un lugar con temperaturas extremadamente altas, se puede producir una explosión o una fuga de líquido o gas inflamable.
 - Si se expone la pila a una presión de aire extremadamente baja, se puede producir una explosión o la fuga de líquidos o gases inflamables.
 - Se debe prestar atención a los aspectos medioambientales sobre la eliminación de baterías.

INSTALACIÓN:

- Desembale todas las piezas y retire el material protector.
- No conecte la unidad a la corriente eléctrica antes de comprobar la tensión de la corriente y antes de que se hayan hecho todas las demás conexiones.





ADVERTENCIA PARA EL REPRODUCTOR CD / DVD:

Producto láser de clase 1

<p>PRODUCTO LÁSER DE CLASE 1 APPAREIL À LASER DE CLASSE 1 PRODUO LASER DE CLASE 1</p>	<p>PRECAUCIÓN RADIACIÓN LÁSER INVISIBLE CUANDO SE ABRA Y LOS CIERRES SE DESBLOQUEEN EVITE LA EXPOSICIÓN AL HAZ</p>	
---	--	--

Este producto contiene un dispositivo láser de baja potencia.

ADVERTENCIA: NO TOQUE LALENTE.

	<p>ADVERTENCIA: Utilizar un reproductor de música personal mientras participa en el tráfico puede hacer que el usuario esté menos atento a los peligros potenciales, como vehículos que se acercan.</p>
	<p>ADVERTENCIA: Para evitar posibles daños en la audición, no la escuche a volúmenes elevados durante largos periodos de tiempo.</p>

ACCESORIOS:

- Cable eléctrico
- Mando a distancia
- Manual de instrucciones



VISTA GENERAL

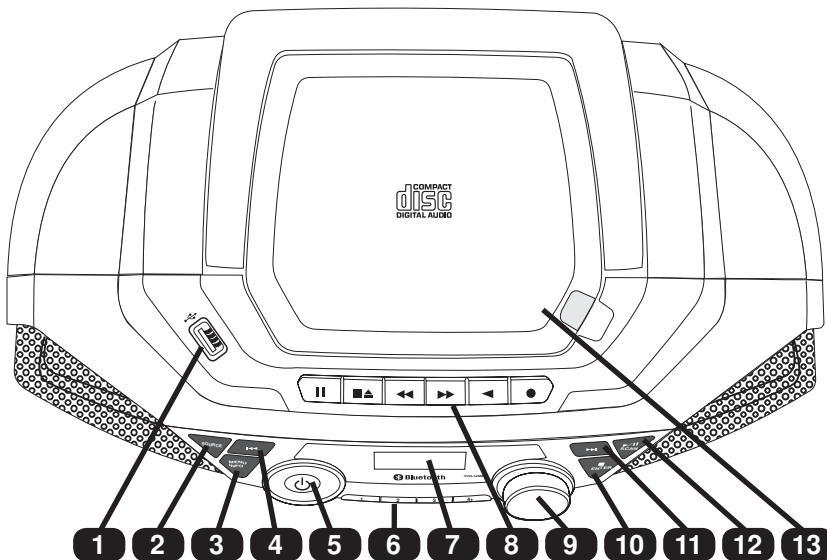

1. Entrada USB: Entrada para memoria USB
2. FUENTE: Pulse esta tecla para elegir diferentes modos: DAB+/FM/CD/USB/BLUETOOTH/CINTA DE CASETE / ENTRADA AUXILIAR.
3. MENÚ / INFORMACIÓN: DAB+: Púlselo para mostrar la información de la emisora.
FM: Púlselo para mostrar la información de la emisora. Manténgalo pulsado para entrar en el menú para un cambio de configuración. Pulse o para seleccionar el elemento del menú.
4. ANTERIOR : DAB+: Púlselo para mostrar la información de la emisora anterior.
FM: Púlselo brevemente para sintonizar una frecuencia diferente. Manténgalo pulsado para buscar la emisora anterior disponible.
CD/USB/BT: Púlselo para buscar la pista anterior.
5. ALIMENTACIÓN : Púlselo para encender la unidad. Vuélvalo a pulsar para apagarla y entrar en modo en espera.
6. BOTONES NUMÉRICOS DE LA EMISORA DE RADIO: DAB+/FM: Pulse estos botones para recuperar la emisora de radio guardada directamente. Mantenga pulsado para guardar la emisora de radio.
CD/USB: Pulse el botón REPEAT para cambiar a diferentes operaciones de repetición de reproducción. Pulse el botón PROGRAM para configurar el funcionamiento de reproducción del programa. Pulse el botón FOLDER para cambiar de carpeta (solo para MP3).
BT: Mantener pulsado el botón PAIR desconectará la conexión actual y empezará a buscar un Nuevo dispositivo Bluetooth.
7. PANTALLA: Muestra el estado de funcionamiento de la unidad y cierta información al respecto.
8. BOTONES DE CONTROL DEL CASETE: (PAUSA / PARADA/EXPULSIÓN / AVANZAR / REBOBINAR / REPRODUCIR / GRABAR)
9. VOLUMEN: Ajusta el volumen principal.
10. PARADA ENTRAR: DAB+ y FM: Púlselo para cambiar la configuración en el funcionamiento del menú.
CD / USB: Púlselo para detener la reproducción.
11. SIGUIENTE : DAB+: Púlselo para mostrar la información de la siguiente emisora.
FM: Púlselo brevemente para sintonizar una frecuencia diferente. Manténgala pulsada para buscar la siguiente emisora disponible.
CD/USB/BT: Púlselo para buscar la pista siguiente.
12. REPRODUCCIÓN-PAUSA/BÚSQUEDA : DAB+: Púlselo para iniciar la búsqueda automática de todas las emisoras DAB+ disponibles.
FM: Púlselo brevemente para cambiar entre audio estéreo o mono. Manténgalo pulsado para iniciar la búsqueda automática de todas las emisoras FM disponibles.
CD/USB/BT: Púlselo para cambiar entre hacer una pausa o reanudar la reproducción.
13. Puerta del compartimento del disco del CD

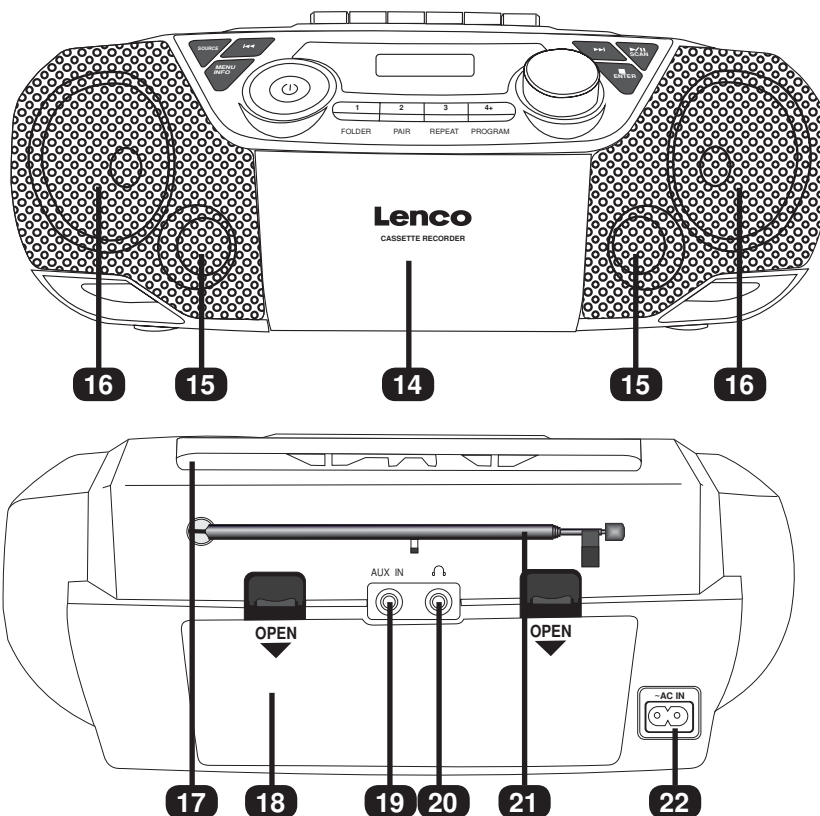

- 14. Puerta del compartimento de la cinta de casete
- 15. Puerto de bajos
- 16. Altavoz
- 17. Asa de transporte
- 18. Puerta del compartimento de las pilas
- 19. ENTRADA AUXILIAR: Conéctelo al reproductor de audio externo
- 20. Salida de auriculares: Conéctelo al auricular externo

21. Antena: Se debe extender la antena para asegurar una Buena recepción DAB+ / FM
 22. Entrada ~CA: Conecte el cable de alimentación a esta toma

-
- 23. En espera
 - 24. Botones numéricos
 - 25. Memoria
 - 26. Anterior / Sintonizar
 - 27. Carp. ^
 - 28. Repetir
 - 29. Carp. v
 - 30. Información - Buscar - Menú
 - 31. BT anterior - BT siguiente - BT Reproducción/pausa
 - 32. Pantalla de etiqueta ID3 - Parada de CD/USB - Reproducción / Pausa de CD/USB
 - 33. Volumen +/-
 - 34. Silencio
 - 35. Aleatorio
 - 36. CH-
 - 37. Siguiente / Sintonizar ^
 - 38. Entrar
 - 39. Mono/Estéreo
 - 40. CH+
 - 41. Dormir
 - 42. X-Bass
 - 43. Ecualizador
 - 44. Fuente

INSERCIÓN DE LAS PILAS

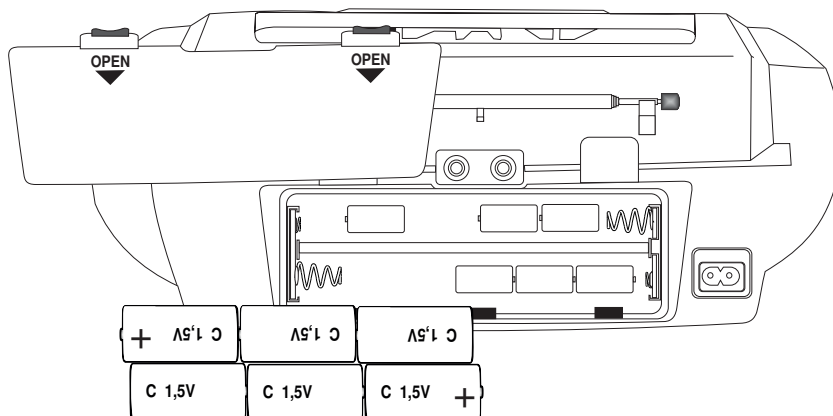

FUNCIONAMIENTO DE LAS PILAS:

Para utilizarlo con CC, retire primero el conector de CA de la toma de CA y desconecte el cable de CA del conector de entrada de corriente. Retire la puerta del compartimento de las pilas situada en la parte posterior de la unidad. Instale 6 pilas UM-2 (LR14) tamaño C (NO suministradas) conforme a las marcas de polaridad que se muestran en el interior del compartimento. Instale la puerta del compartimento de las pilas.

Nota:

- Como la unidad extrae poca potencia de las pilas en modo en espera, retire las pilas si la unidad no va a usarse durante un periodo prolongado de tiempo.
- Como la unidad esté en modo de ahorro de energía cuando la batería está en modo en espera, SOLO puede usar el botón STANDBY manteniéndolo pulsado más de 5 segundos para encender la unidad. Para apagarlo, vuelva a pulsar el botón STANDBY.

FUNCIONAMIENTO DEL MANDO A DISTANCIA:

En la unidad del mando a distancia ya se encuentra instalada una pila CR2025.

Antes de usarlo, extraiga la hoja de aislamiento de la batería tal y como se muestra a la izquierda.

Para sustituir una nueva pila, remítase a la figura que se muestra a la izquierda. Cuando inserte una pila, asegúrese de hacerlo en la dirección correcta.

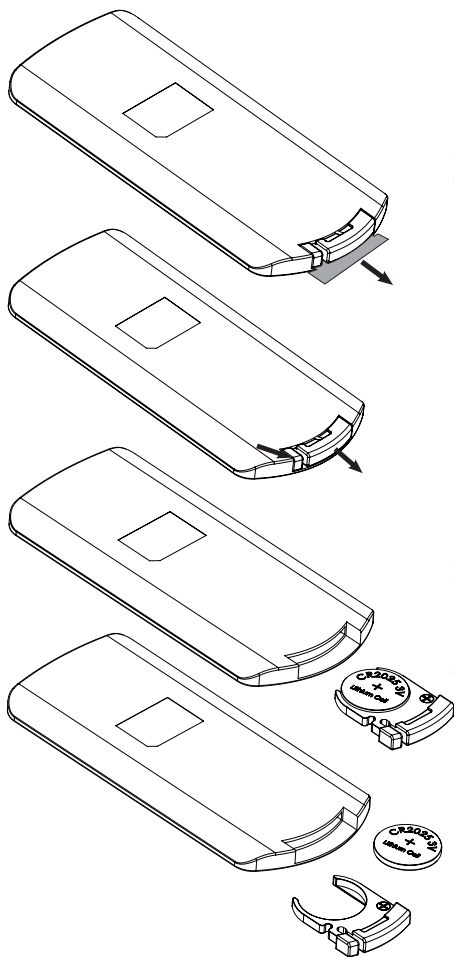

USO DE AUDÍFONOS / AURICULARES

En la parte posterior del SCD-720 encontrará la conexión de los auriculares.

Use un audífono o auricular con una toma estéreo de 3,5 mm para conectar el auricular al SCD-720.

Si coloca una toma estéreo de 3.5mm los altavoces del SCD-720 se desconectarán.

Solo funcionarán los auriculares.

Puede controlar el volumen mediante el dial de volumen. Todas las demás funciones son las mismas que el uso normal sin auricular conectado.

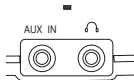

ENCENDIDO DEL SCD-720

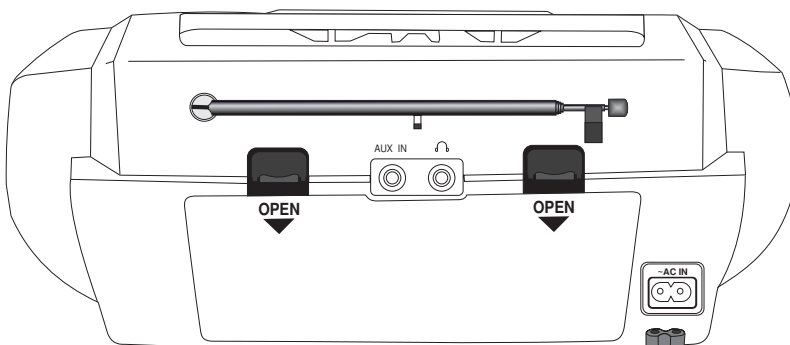

Conecte el SCD-720 con el cable de alimentación conectado a la salida CA.

Si conecta el cable de alimentación al SCD-720, la potencia de la batería se apagará automáticamente.

Pulse el botón STANDBY para encender la unidad.

Para apagarlo, vuelva a pulsar el botón STANDBY.



SOURCE

Con el botón SOURCE puede seleccionar la fuente de entrada

Puede seleccionar:

DAB+ RADIO

RADIO FM

CD

USB

BLUETOOTH

CINTA (CASSETE)

ENTRADA DE AUDIO (AUXILIAR)



CONTROL DE VOLUMEN:

Gire el dial de VOLUMEN para cambiar el volumen.

DAB+ RADIO

Ajuste de la antena

La antena situada en el panel posterior de la unidad debe estar completamente extendida para asegurar una buena recepción DAB+ / FM. Cambie la posición de la antena para conseguir la mejor recepción.

FUNCIONAMIENTO DE DAB+

La primera vez que se seleccione el modo DAB+, buscará automáticamente las emisoras DAB+ disponibles. Espere hasta que la búsqueda haya terminado. La pantalla mostrará el progreso de la búsqueda. Tras la búsqueda, sintonizará la primera emisora.



Se mostrarán las emisoras disponibles en una cierta banda de recepción en la pantalla. En caso de una recepción débil, la emisora puede titubear o no dar sonido. Intente mover el receptor o gire la antena de forma que la señal DAB+ débil entre sin titubeos (los nombres de las emisoras todavía se muestran cuando la señal es débil).

Búsqueda automática

1. Encienda la unidad en modo DAB+.
2. Mantenga pulsado el botón **SCAN** (o pulse el botón **SCAN** en el mando a distancia) para iniciar la búsqueda automática de las emisoras disponibles.

Búsqueda manual

Usar la operación de búsqueda puede ayudarle a ajustar la antena o a buscar una emisora que falte mientras se realiza la búsqueda automática.

1. Encienda la unidad en modo DAB+.
2. Mantenga pulsado el botón **MENU** (o pulse el botón **MENU** en el mando a distancia) para acceder al control del menú.
3. Pulse el botón **◀◀** o **▶▶** hasta que se muestre "Manual" y posteriormente pulse el botón **ENTER**.
4. Pulse el botón **◀◀** o **▶▶** para seleccionar el canal que desee (por ejemplo, 12C 227,360MHz) (Selección entre 5A y 13F).
5. Pulse el botón **ENTER** para confirmar.
6. Para seleccionar otro canal (5A~13F), pulse el botón **◀◀** o **▶▶** y posteriormente pulse el botón **ENTER** para confirmarlo.
7. Cuando encuentre la emisora, pulse el botón **ENTER** para seleccionarla.
8. Para abandonar la búsqueda manual, pulse el botón **MENU**.

Sintonización

Después de escanear todas las emisoras DAB disponibles, pulse **◀◀** o **▶▶** para ver y navegar por la lista de emisoras. A continuación, pulse el botón **ENTER** para sintonizar esta emisora en unos pocos segundos.

Guardar presintonías DAB+

Puede guardar hasta 20 emisoras DAB+.

Para usar los botones para guardar la presintonía:

1. Sintonice la emisora que desee guardar.
2. Para guardarlo en la presintonía 1 o 2 o 3, mantenga pulsado el botón numérico respectivamente. Posteriormente, lo guardará en ese número presintonizado.
3. Para guardarlos en otro canal presintonizado del 4 al 20, mantenga pulsado el botón numérico "4". Se mostrará "Store (Guardar)".
4. Pulse el botón **◀◀** o **▶▶** para seleccionar el número de presintonía que desee guardar.
5. Pulse el botón **ENTER** para guardarlo.

Para usar el botón del mando a distancia para guardar la presintonía:

1. Sintonice la emisora que desee guardar.
2. Mantenga pulsado el botón **MEMORY**; se mostrará "Store (Guardar)".
3. Pulse el botón **◀◀** o **▶▶** para seleccionar el número de presintonía que desee guardar.
4. Pulse el botón **ENTER** para guardarlo.



Recuperar presintonías DAB+ almacenadas

Para usar los botones de la unidad para recordar la presintonía:

1. Para recuperar el canal preestablecido 1 o 2 o 3, pulse el botón numérico respectivamente. Entonces sintonizará ese canal preestablecido.
2. Para recuperar otro canal preestablecido del 4 al 20, pulse el botón numérico "4". Se mostrará "Recall (Recordar)".
3. Pulse el botón **◀◀** o **▶▶** para seleccionar el número de presintonía que desee recordar.
4. Pulse el botón **ENTER** para recordarlo.

Para usar el mando a distancia para recordar la presintonía:

1. Pulse el botón **MEMORY**; se mostrará "Recall (Recordar)".
2. Pulse el botón **◀◀** o **▶▶** para seleccionar el número de presintonía que desee recordar.
3. Pulse el botón **ENTER** para recordarlo.





Mostrar la información de la emisora DAB+

Existen varios tipos que información que se enumeran a continuación. Para cambiar la información de la pantalla, pulse el botón **INFO** de forma reiterada.

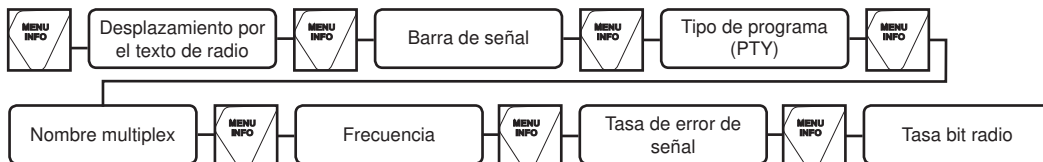

1. Desplazamiento por el texto de radio: Muestra los títulos de música o la información del programa proporcionada por la emisora.
2. Barra de señal: Nivel de la señal de transmisión. Cuantos más caracteres se muestren, más fuerte es la señal que se recibe. Para mejorar la recepción, ajuste la posición de la antena.
3. Tipo de programa (PTY): Tipo de programa proporcionado por el emisor.
4. Nombre multiplex: Muestra el nombre multiplex a quien pertenece la emisora actual.
5. Frecuencia: Frecuencia del canal actual.
6. Tasa de error de señal: Muestra el índice de error. Cuanto mayor sea el valor, más errores recibirá. Para mejorar la recepción, ajuste la posición de la antena.
7. Tasa bit radio: Esta es la tasa de bits de audio del canal actual.

OTRAS OPERACIONES DEL MENÚ DAB+

Mantenga pulsado el botón **MENU** (o pulse el botón **MENU** en el mando a distancia) para acceder al control del menú. Posteriormente, pulse el botón **◀◀** o **▶▶** para ver las diferentes opciones tal y como se describe debajo.

Gama de control dinámico (DRC) (véase Nota.)

El DRC puede facilitar la audición de sonidos más suaves cuando se usa la unidad en un entorno ruidoso. El nivel del DRC de una emisión lo fija el emisor y se transmite dentro del servicio. Cambiar el valor del DRC en la unidad le permite aplicar un factor de subida o bajada a este nivel.

Existen tres niveles de compresión:

- DRC alto: Compresión máxima tal y como se envía con el servicio transmitido
- DRC bajo: Fijado a 1/2 del que se envía en el servicio transmitido
- DRC Apagado: Sin compresión

1. Mantenga pulsado el botón **MENU** (o pulse el botón **MENU** en el mando a distancia) para acceder al control del menú.
2. Pulse el botón **◀◀** o **▶▶** hasta que se muestre "DRC" y posteriormente pulse el botón **ENTER**.
3. Pulse el botón **◀◀** o **▶▶** para seleccionar el valor DRC y posteriormente pulse el botón **ENTER** para confirmarlo.
4. Pulse el botón **MENU** para salir del control de menú.

Nota:

- No todas las emisiones DAB+ pueden usar la función DRC. Si la emisión no es compatible con DRC entonces la configuración DRC en la unidad no tendrá ningún efecto.
- Una vez que haya ajustado el nivel DRC el sonido puede ser más alto.

Eliminar emisoras inactivas

Esta función elimina las emisoras inactivas.

1. Mantenga pulsado el botón **MENU** (o pulse el botón **MENU** en el mando a distancia) para acceder al control del menú.
2. Pulse el botón **◀◀** o **▶▶** hasta que se muestre "Prune (Recortar)" y posteriormente pulse el botón **ENTER**.
3. Pulse el botón **◀◀** o **▶▶** para seleccionar "Yes (Sí)" y posteriormente pulse el botón **ENTER** para recortar la unidad.
4. Pulse el botón **MENU** para salir del control de menú.



RADIO FM

Ajuste de la antena

La antena situada en el panel posterior de la unidad debe estar completamente extendida para asegurar una buena recepción DAB+ / FM. Cambie la posición de la antena para conseguir la mejor recepción.

FUNCIONAMIENTO DE LA RADIO FM

Búsqueda automática

1. Encienda la unidad en modo FM.
2. Mantenga pulsado el botón **SCAN** para iniciar la búsqueda automática y guardar las emisoras disponibles (almacenamiento máx. 20).

Búsqueda manual

1. Pulse el botón **◀◀** o el botón **▶▶** de forma reiterada para sintonizar una frecuencia diferente.
2. De forma alternativa, mantenga pulsado el botón **◀◀** o **▶▶** para buscar automáticamente la siguiente emisora disponible.

Guardar presintonías FM

Puede almacenar hasta 20 FM emisoras.

Para usar los botones para guardar la presintonía:

1. Sintonice la emisora que desee guardar.
2. Para guardarlo en la presintonía 1 o 2 o 3, mantenga pulsado el botón numérico respectivamente. Posteriormente, lo guardará en ese número presintonizado.
3. Para guardarlos en otro canal presintonizado del 4 al 20, mantenga pulsado el botón numérico "4". Se mostrará "Store (Guardar)".
4. Pulse el botón **◀◀** o **▶▶** para seleccionar el número de presintonía que desee guardar.
5. Pulse el botón **ENTER** para guardarlo.

Para usar el botón del mando a distancia para guardar la presintonía:

1. Sintonice la emisora que desee guardar.
2. Mantenga pulsado el botón **MEMORY**; se mostrará "Store (Guardar)".
3. Pulse el botón **◀◀** o **▶▶** para seleccionar el número de presintonía que desee guardar.
4. Pulse el botón **ENTER** para guardarlo.



Recuperar presintonías FM almacenadas

Para usar los botones de la unidad para recordar la presintonía:

1. Para recuperar el canal preestablecido 1 o 2 o 3, pulse el botón numérico respectivamente. Entonces sintonizará ese canal preestablecido.
2. Para recuperar otro canal preestablecido del 4 al 20, pulse el botón numérico "4". Se mostrará "Recall (Recordar)".
3. Pulse el botón **◀◀** o **▶▶** para seleccionar el número de presintonía que desee recordar.
4. Pulse el botón **ENTER** para recordarlo.

Para usar el mando a distancia para recordar la presintonía:

1. Pulse el botón **MEMORY**; se mostrará "Recall (Recordar)".
2. Pulse el botón **◀◀** o **▶▶** para seleccionar el número de presintonía que desee recordar.
3. Pulse el botón **ENTER** para recordarlo.



Selección de Estéreo/Fuerza Mono

Cuando se reciba una emisora de radio Estéreo FM, pulsar el botón **▶/||** de la unidad (o el botón **MONO/ST.** del mando a distancia) cambiará entre audio estéreo y audio mono forzado.

Mostrar la información de una emisora FM

Existen varios tipos de información que se enumeran a continuación. Para cambiar la información de la pantalla, pulse el botón **INFO** de forma reiterada.



1. Radio texto: Desplácese por el texto que muestra información sobre los títulos musicales o los detalles del programa que proporciona la emisora de radio
2. Tipo de programa (PTY): Tipo de programa proporcionado por el emisor
3. Frecuencia: Frecuencia del canal actual
4. Tipo de audio: Estéreo o Mono



OTROS FUNCIONAMIENTOS DEL MENÚ FM

Mantenga pulsado el botón **MENU** (o pulse el botón **MENU** en el mando a distancia) para acceder al control del menú. Posteriormente pulse el botón **◀◀** o **▶▶** para ver las diferentes opciones tal y como se describen en la página siguiente.

Configuración de búsqueda

1. Mantenga pulsado el botón **MENU** (o pulse el botón **MENU** en el mando a distancia) para acceder al control del menú.
2. Pulse el botón **◀◀** o **▶▶** hasta que se muestre "Scan (Busq)" y posteriormente, pulse el botón **ENTER**.
3. Pulse el botón **◀◀** o **▶▶** para cambiar entre "Strong (Fuerte)" y "All (Todas)" y posteriormente pulse el botón **ENTER** para confirmarlo. Cuando se selecciona "Strong (Fuerte)", solo se detectan las emisoras con fuerza de señal. La búsqueda ignorará las emisoras con ruido. Cuando se selecciona "All" (Todas), se detectarán todas las emisoras durante la búsqueda FM incluso si la emisora de radio presenta mucho ruido de fondo.
4. La próxima vez que realice una búsqueda FM, la unidad buscará las emisoras basándose en la configuración confirmada.

Ajustes de audio

1. Mantenga pulsado el botón **MENU** (o pulse el botón **MENU** en el mando a distancia) para acceder al control del menú.
2. Pulse el botón **◀◀** o **▶▶** hasta que se muestre "Audio" y posteriormente pulse el botón **ENTER**.
3. Pulse el botón **◀◀** o **▶▶** para cambiar entre la selección "Estéreo" o "Mono" y a continuación pulse el botón **ENTER** para confirmarlo.

FUNCIONAMIENTO DEL CD/USB

Carga y reproducción de discos CD

Abra la tapa del CD. Inserte un disco con el lado de la etiqueta de CD hacia arriba. Cierre la puerta del CD. Pulse el botón **SOURCE** para entrar en modo CD. Tras leerlo, se mostrará en la pantalla el número total de pistas y se iniciará la reproducción automáticamente.

Lectura y reproducción del dispositivo USB

Inserte un dispositivo USB en una toma de entrada USB. Pulse el botón **SOURCE** para entrar en modo USB. Tras su lectura en pantalla se mostrará el número total de pistas. Empezará a reproducir automáticamente.

Control de reproducción/pausa

Para hacer una pausa en la reproducción, pulse el botón **▶/||**. Pulse el botón de nuevo para retomar la reproducción.

Control de parada

Para detener la reproducción, pulse el botón **■**.

Saltar pista

Durante la reproducción, pulse el botón **◀◀** o **▶▶** para saltar a la pista anterior o siguiente.

Búsqueda de música a alta velocidad

Durante la reproducción, mantenga pulsado el botón **◀◀** o **▶▶** para iniciar la búsqueda a gran velocidad. Cuando suelte el botón **◀◀** o **▶▶** se reanudará la reproducción a velocidad normal.

Repetir reproducción/Reproducción aleatoria

Modo de disco CD

Durante la reproducción pulse una vez el botón **REPEAT** y la pantalla mostrará "REP.ONE" (REPETIR UNA). La pista actual se reproducirá repetidamente.

Cuando vuelva a pulsar el botón **REPEAT**, la pantalla muestra "REP.ALL (REPETIR TODO)". Todas las pistas se reproducirán repetidamente.

Cuando vuelva a pulsar el botón **REPEAT**, la pantalla muestra "RANDOM (ALEATORIO)". Todas las pistas se reproducirán en orden aleatorio.

Cuando vuelva a pulsar el botón **REPEAT**, la unidad reanudará la reproducción normal.

Modo de disco MP3 o USB MP3

Durante la reproducción pulse una vez el botón **REPEAT** y la pantalla mostrará "REP.ONE" (REPETIR UNA). La pista actual se reproducirá repetidamente.

Cuando vuelva a pulsar el botón **REPEAT**, la pantalla muestra "REP.ALBUM (REPETIR ÁLBUM)". Todas las pistas de la carpeta actual se reproducirán repetidamente.

Cuando vuelva a pulsar el botón **REPEAT**, la pantalla muestra "REP.ALL (REPETIR TODO)". Todas las pistas se reproducirán repetidamente.

Cuando vuelva a pulsar el botón **REPEAT**, la pantalla muestra "RANDOM (ALEATORIO)". Todas las pistas se reproducirán en orden aleatorio.

Cuando vuelva a pulsar el botón **REPEAT**, la unidad reanudará la reproducción normal.





Reproducción programada

Modo de disco CD

Esta unidad puede programarse para reproducir una secuencia de pistas seleccionadas.

1. En modo parada, pulse el botón **PROGRAM**, la pantalla muestra el número de programa y el número de pista.
2. Pulse el botón **◀◀** o **▶▶** para seleccionar la pista que desee.
3. Pulse el botón **PROGRAM** para guardar la pista que desee.
4. Repita los pasos 2-3 para guardar hasta 30 pistas programadas.
5. Pulse el botón **▶/||** para empezar la reproducción de las pistas programadas.
6. Para borrar la reproducción programada, pulse dos veces el botón **■** o cambie a otro modo.
7. Durante la reproducción del programa asimismo puede hacer la operación "Repeat One (Repetir una)" o "Repeat All (Repetir todo)"; sin embargo, no es compatible la reproducción aleatoria.

Modo de disco MP3 o USB MP3

1. En modo parada, pulse el botón **PROGRAM**; la pantalla muestra el número de programa y el número de carpeta.
2. Pulse el botón **FOLDER** (o el botón **FOLDER^** / **FOLDERv** del mando a distancia) para seleccionar la carpeta que desee.
3. Pulse el botón **PROGRAM** para guardar la carpeta que desee.
4. Pulse el botón **◀◀** o **▶▶** para seleccionar la pista que desee.
5. Pulse el botón **PROGRAM** para guardar la pista que desee.
6. Repita los pasos 2-3 para programar hasta 99 pistas programadas.
7. Pulse el botón **▶/||** para empezar la reproducción de las pistas programadas.
8. Para borrar la reproducción programada, pulse dos veces el botón **■** o cambie a otro modo.
9. Durante la reproducción del programa asimismo puede hacer la operación "Repeat One (Repetir una)" o "Repeat All (Repetir todo)"; sin embargo, no es compatible la reproducción aleatoria.

Nota:

- El Puerto USB solo tiene la finalidad de reproducción, NO es para la carga de dispositivos externos
- Además de reproducir discos de audio CDDA, la unidad también puede reproducir formatos de archivo MP3 en el funcionamiento de CD / USB. Sin embargo, no son compatibles archivos WMA y otros.
- Si el dispositivo USB está cargado con MP3 pero la pantalla sigue mostrando "NO", el formato del dispositivo USB puede que no sea compatible con la unidad.
- La unidad es compatible con una versión USB 1.1 y 2.0.
- La unidad es compatible con dispositivos USB con una capacidad de hasta 32GB.
- La unidad puede que no sea compatible con todos los dispositivos USB; esto no es un problema de la unidad.
- Para la reproducción de MP3, son compatibles un máximo de 255 carpetas y un máximo de 999 archivos.
- Debido al mecanismo de lectura / escritura del archivo USB, se reproducirá primero el primer archivo escrito en el dispositivo USB y el último archivo escrito se reproducirá el último. (La unidad no clasificará alfabéticamente)

Selección Carpeta (solo archivos MP3)

Durante la reproducción MP3, pulse el botón **FOLDER** (o el botón **FOLDER^** / **FOLDERv** del mando a distancia) para cambiar a la carpeta.

En modo parada, pulse el botón **FOLDER** (o el botón **FOLDER^** / **FOLDERv** del mando a distancia) para cambiar la carpeta. Posteriormente, pulse el botón **◀◀** o **▶▶** para seleccionar la pista que desee reproducir. Pulse el botón **▶/||** para iniciar la reproducción de la pista.

Pantalla de etiqueta ID3 (únicamente archivos MP3 en los que se incluya la información de la etiqueta ID3)

Pulsar el botón **DISPLAY** en el mando a distancia activará / desactivará la pantalla de la etiqueta ID3. Cuando esté encendido, se mostrarán el título de la pista MP3, el artista y los detalles del álbum.

BLUETOOTH

Siga estas instrucciones de vinculación para conectar la unidad a su dispositivo Bluetooth.

1. Pulse el botón **SOURCE** de forma reiterada para entrar en el modo Bluetooth. La pantalla mostrará "BT AUDIO". Empezará a buscar y mostrará "BT AUDIO" parpadeando.
2. Si la unidad no se ha emparejado con un dispositivo Bluetooth antes o no puede encontrar el último dispositivo emparejado, la pantalla y el indicador de estado Bluetooth seguirán parpadeando. Encienda la función Bluetooth de su dispositivo y active la búsqueda hasta que se encuentre "Lenco SCD-720". Seleccione "Lenco SCD-720" en el dispositivo Bluetooth para realizar la conexión. Introduzca la contraseña "0000" si la solicita.
3. Una vez que se haya emparejado correctamente, la unidad mostrará constantemente "BT AUDIO".
4. Ahora puede empezar a reproducir música desde su smartphone de forma inalámbrica al altavoz.
5. Puede pulsar el botón **▶/||** para hacer una pausa o reanudar la reproducción.
6. Puede pulsar el botón **◀◀** o **▶▶** para buscar la canción anterior o siguiente.

Nota:

- Mantener pulsado el botón **PAIR** desconectará la conexión actual y empezará a buscar un Nuevo dispositivo Bluetooth.
- Este producto dispone de una función de recepción Bluetooth; no es posible ningún sonido Bluetooth con el mismo (el auricular o audífono Bluetooth no recibe señal del SCD-720): esto significa que puede recibir de forma inalámbrica una señal de sonido bluetooth desde una fuente externa como un smartphone.



CINTA DE CASETE



Pulse el botón **SOURCE** de forma reiterada para entrar en el modo cinta de casete. La pantalla mostrará "TAPE CINTA)". Los botones del control del casete están situados en la parte superior delantera de la unidad.

1. Pulse el botón **PARADA / EXPULSIÓN DEL CASETE** ■▲ para abrir la puerta de la cinta de casete.
2. Inserte la cinta de casete y cierre la puerta con fuerza.

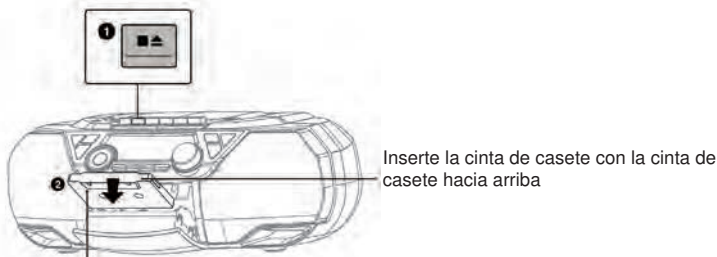

La cara que se reproduce da hacia arriba

3. Pulse el botón **REPRODUCCIÓN DE CASETE** ◀ para reproducirla.
4. Pulse el botón **PAUSA DEL CASETE** || para hacer una pausa en la reproducción. Para reanudar la reproducción, pulse el botón **PAUSA DEL CASETE** || para liberarlo.
5. Para detener la reproducción, pulse el botón **PARADA / EXPULSIÓN DEL CASETE** ■▲.
6. Mientras se encuentra en modo parada, pulse el botón **AVANCE DEL CASETE** ◀◀ o **REBOBINADO** ▶▶ para avanzar o rebobinar la cinta.
7. Para abrir la puerta del casete durante la parada, pulse una vez el botón **PARADA / EXPULSIÓN DEL CASETE** ■▲.
8. Para abrir la puerta del casete durante la reproducción, pulse dos veces el botón **PARADA / EXPULSIÓN DEL CASETE** ■▲.
9. Para grabar, pulse a la vez los botones **REPRODUCCIÓN DE CASETE** ◀ y **GRABAR** ●.

NOTA:

- Solo se puede usar para grabar la cinta de casete normal tipo 1.
- Si la cinta está floja, rebobine lo que esté flojo usando un lapicero para evitar dañar la cinta o la unidad.

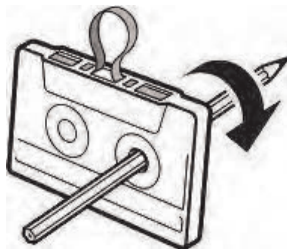

- En la parte posterior del casete están las pestañas izquierdas y derechas. Estas pestañas no pueden romperse. Si estas pestañas se rompen, ya no es posible grabar en esa cara del casete. Cuando se eliminan ambas pestañas, ya no es posible grabar en el casete. El botón **RECORD (GRABAR)** ● posteriormente se bloquea y ya no se puede pulsar.

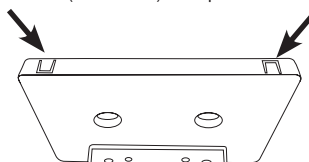

OTRAS FUNCIONES

ENTRADA AUX

Esto le permite conectar el sonido de un reproductor externo a través de su unidad.

1. Conecte un cable de audio de 3,5 mm (no incluido) en la salida de línea del reproductor externo y en la toma AUX IN.
2. Pulse el botón **SOURCE** para entrar en el modo AUX. La pantalla muestra "ENTRADA AUDIO".
3. Empiece a reproducir música con el reproductor externo.
4. La unidad reproduce el sonido.

FUNCIONAMIENTO DEL ECUALIZADOR /X-BASS

Puede disfrutar de diferentes modos de efectos de sonido del ecualizador. Pulsar el botón **EQUALIZER** en el mando a distancia cambiará a diferentes efectos de sonido de FLAT (PLANO) / ROCK / CLASSIC / POP / VOCAL / JAZZ.

Asimismo puede aumentar el efecto de graves de la música. Pulsar el botón **X BASS** en el mando a distancia cambiará el efecto de bajo X entre CONECTADO Y DESCONECTADO.

Nota:

- Cuando se activa X-Bass, el efecto de sonido del ecualizador se desactivará. Pulsar el botón **EQUALIZER** (ECUALIZADOR) solo mostrará Bajo X conectado sin ningún efecto de ecualizador. Para reanudar el efecto de sonido del ecualizador, pulse el botón X-BASS para apagarlo primero.

FUNCIÓN RETARDO

1. Cuando la unidad está encendida, pulse el botón **SLEEP** en el mando a distancia de forma reiterada para seleccionar la duración del retardo de SLEEP OFF (RETARDO DESCONECTADO), 90, 80, 70, 60, 50, 40, 30, 20 o 10 minutos. Cuando se configure el temporizador de retardo se mostrará el temporizador restante de forma periódica en la pantalla.
2. Cuando el temporizador de retardo llegue a cero, la unidad se apagará automáticamente.
3. Para cancelar la función de retardo, pulse el botón **STANDBY** para apagar la unidad. O pulse repetidamente el botón **SLEEP** para seleccionar "SLEEP OFF" (APAGAR RETARDO).

CONFIGURACIÓN DE IDIOMA

Puede configurar el idioma de la unidad.

1. Encienda la unidad en modo DAB+ o en modo FM.
2. Mantenga pulsado el botón **MENU** (o pulse el botón **MENU** en el mando a distancia) para acceder al control del menú.
3. Pulse el botón **◀◀** o **▶▶** hasta que se muestre "System (Sistema)" y posteriormente pulse el botón **ENTER**.
4. Pulse el botón **◀◀** o **▶▶** hasta que se muestre "Language (Idioma)" y posteriormente pulse el botón **ENTER**.
5. Pulse el botón **◀◀** o **▶▶** para cambiar entre los diferentes idiomas. Seleccione el idioma que desee y posteriormente pulse el botón **ENTER** para confirmarlo.
6. Pulse el botón **MENU** para salir del control de menú.

COMPROBACIÓN DE LA VERSIÓN DE SOFTWARE

Ahora puede comprobar la versión del software de la unidad.

1. Encienda la unidad en modo DAB+ o en modo FM.
2. Mantenga pulsado el botón **MENU** (o pulse el botón **MENU** en el mando a distancia) para acceder al control del menú.
3. Pulse el botón **◀◀** o **▶▶** hasta que se muestre "System (Sistema)" y posteriormente pulse el botón **ENTER**.
4. Pulse el botón **◀◀** o **▶▶** hasta que se muestre "SW ver" y posteriormente pulse el botón **ENTER** para mostrar el número de versión de software.
5. Mantenga pulsado el botón **MENU** (o pulse el botón **MENU** en el mando a distancia) para salir del control del menú.

RESTAURAR VALORES DE FÁBRICA

Esta función reinicia la unidad a la configuración de fábrica original.

1. Encienda la unidad en modo DAB+ o en modo FM.
2. Mantenga pulsado el botón **MENU** (o pulse el botón **MENU** en el mando a distancia) para acceder al control del menú.
3. Pulse el botón **◀◀** o **▶▶** hasta que se muestre "System (Sistema)" y posteriormente pulse el botón **ENTER**.
4. Pulse el botón **◀◀** o **▶▶** hasta que se muestre "Reset (Reiniciar)" y posteriormente pulse el botón **ENTER**.
5. Pulse el botón **◀◀** o **▶▶** hasta que se muestre "Yes (Sí)" y posteriormente, pulse el botón **ENTER** para reiniciar la unidad.

AHORRO DE ENERGÍA

Debido a las exigencias de ErP y a la protección del medioambiente, el unidad se pagará y pasará al modo en espera de forma automática una vez que no se reproduzca música durante aproximadamente 15 minutos.

Cuando la unidad se encuentra apagada debido a ErP, puede pulsar el botón **STANDBY**  para volver a encender la unidad.

FUNCIONES DEL MANDO A DISTANCIA

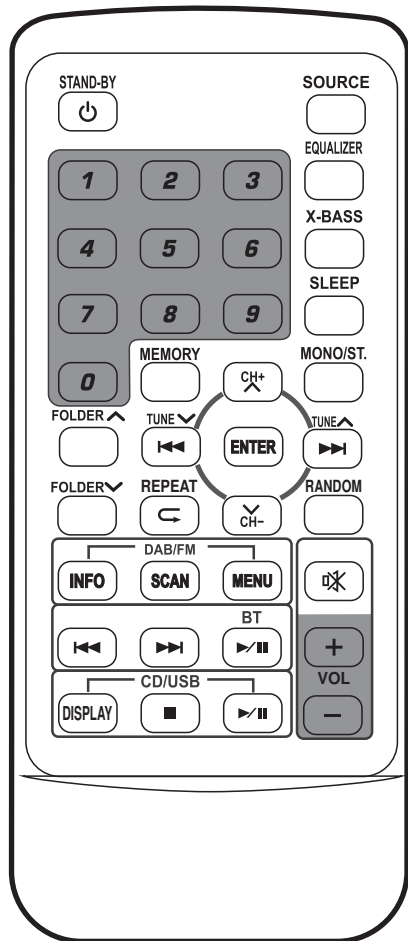

En espera: Pulse el botón STANDBY para encender la unidad. Para apagarlo, vuelva a pulsar el botón STANDBY.

Fuente: Selección de otras funciones: DAB+ RADIO, FM-RADIO, CD, USB, BLUETOOTH, CINTA (CASSETE), ENTRADA DE AUDIO (AUXILIAR).
Ecualizador: Configuración del Ecualizador: FLAT / ROCK / CLASSIC / POP / VOCAL / JAZZ.

Bajo X: Súper bajo conectado / desconectado.
Dormir: Configuración del tiempo de retardo: 90-80-70-60-50-40-30-20-10 minutos.

Mono/Estéreo: Selección de mono estéreo solo para radio FM.
Carpeta ^v: Selección de carpeta para USB y MP3-CD.

Memoria:
 CD: Programar pistas de CD.
 DAB+: Programar presintonías o recordar presintonías.
 FM: Programar presintonías o recordar presintonías.

Sintonizar v / sintonizar ^:
 (◀◀ / ▶▶)
 CD/USB/BT: Pista hacia atrás o siguiente.
 DAB+: Seleccionar las emisoras buscadas
 FM: Frecuencia arriba / abajo con 50kHz.

CH+/CH-: Recordar presintonías.
 CD/USB/BT: No hay funciones.

Repetir ⇩:
 CD: Repetir una o repetir todas.
 USB: Repetir una, álbum o repetir todas.

Aleatorio: CD/USB: Función aleatoria conectada / desconectada.

FUNCIONES DAB/FM:

INFORMACIÓN: Mostrar información de datos cuando se reciba la emisora dab+.

BÚSQUEDA: Búsqueda de todas las emisoras dab+.

MENU: Accede a las funciones del menú en combinación con los botones ◀◀ ◻ ▶▶ y el botón ENTER.
Funciones DAB+/FM y funciones de configuración.

FUNCIONES DE BLUETOOTH:

◀◀: hacia atrás.
 ▶▶: siguiente.
 ▶/||: función reproducción / pausa.

FUNCIONES DE CD/USB:

PANTALLA: Etiqueta ID-3 conectada o desconectada.

◻: Función parada.

▶/||: Función reproducción / pausa.

VOLUMEN:

VOL+: Subir volumen

VOL-: Bajar volumen

SOLUCIÓN DE PROBLEMAS:

No se enciende

- Compruebe que el cable de red está bien conectado.
- Asegúrese de que la unidad está encendida.

La unidad no responde cuando se pulsa cualquier botón.

- Retire las pilas (cuando estén insertadas) y retire el cable de alimentación durante un minuto. Posteriormente, vuelva a insertar las pilas.

No hay salida de sonido

- Suba el volumen.

No puedo encontrar el nombre Bluetooth de esta unidad en mi dispositivo Bluetooth para el emparejamiento Bluetooth

- Asegúrese de que la unidad está encendida.
- Asegúrese de que la función Bluetooth está activada en su dispositivo Bluetooth.
- La unidad dispone de una función Bluetooth que puede recibir una señal en 10 metros.

El disco está en su lugar pero la unidad no lo reproduce

- Asegúrese de que la etiqueta del disco está hacia arriba.
- Asegúrese de que el disco está limpio.
- Puede que esté activado el modo PAUSA; desactívelo.
- El disco puede estar sucio; compruebe y limpie el disco. Si el disco presenta daños, sustitúyalo por otros que no presente daños.

Recepción DAB+/FM

- Asegúrese de que el cable de la antena esté completamente extendido.
- Las interferencias eléctricas en su hogar pueden causar una mala recepción. Aleje la unidad de las mismas (especialmente de aparatos con motor y transformadores).

La unidad se apaga automáticamente durante la reproducción

- Suba el volumen de la fuente de sonido conectada (reproductor de DVD/TV, etc.)

Interferencia de sonido que procede de dispositivos inalámbricos en Altavoces

- Aleje cualquier dispositivo inalámbrico (teléfono móvil, dispositivo Bluetooth, etc.) de la unidad.

VISTA GENERAL TÉCNICA

ESPECIFICACIONES TÉCNICAS

Margen de frecuencias de radio DAB+:	174,928-239,2 MHz
Alcance de frecuencia de radio FM:	87,5 - 108 MHz
Rango de frecuencias Bluetooth:	2,402 - 2,480 GHz
Potencia de transmisión Bluetooth:	4 dBm
Entrada de alimentación CA:	230 V~ 50 Hz 25 W
Funcionamiento con pilas:	6 x 1,5 V "C" (UM-2), no suministradas
Potencia de salida del altavoz:	2 x 6 W
Bluetooth:	V5.0
Entrada auxiliar:	Clavija estéreo de 3,5 mm
Salida de auriculares:	Clavija estéreo de 3,5 mm
Pila del mando a distancia:	1 CR2025
Dimensiones de la unidad (L x P x A):	390 x 228 x 138 mm
Temperatura de funcionamiento:	0-45°C
Peso total:	2,1 kg

- La especificación se presenta solo como referencia. Los valores del peso y del tamaño son aproximados.
- Nuestro producto se mejora constantemente y las especificaciones y funciones pueden cambiarse sin previo aviso.

Garantía

Lenco ofrece servicio y garantía en cumplimiento con las leyes de la Unión Europea, lo cual implica que, en caso de que su producto precise ser reparado (tanto durante como después del periodo de garantía), deberá contactar directamente con su distribuidor.

Nota importante: No es posible enviar sus reparaciones directamente a Lenco.

Nota importante: Si la unidad es abierta por un centro de servicio no oficial, la garantía quedará anulada.

Este aparato no es adecuado para el uso profesional. En caso de darle un uso profesional, todas las obligaciones de garantía del fabricante quedarán anuladas.

Exención de responsabilidad

Regularmente se llevan a cabo actualizaciones en el Firmware y en los componentes del hardware. Por esta razón, algunas de las instrucciones, especificaciones e imágenes incluidas en este documento pueden diferir ligeramente respecto a su situación particular. Todos los elementos descritos en esta guía tienen un objetivo de mera ilustración, y pueden no ser de aplicación en su situación particular. No se puede obtener ningún derecho ni derecho legal a partir de la descripción hecha en este manual.

Eliminación del antiguo dispositivo

Este símbolo indica que no deberá deshacerse del producto eléctrico o batería en cuestión junto con los residuos domésticos, en el ámbito de la UE. Para garantizar un tratamiento residual correcto del producto y su batería, por favor, elimínelos cumpliendo con las leyes locales aplicables sobre requisitos para el desechado de equipos eléctricos y baterías. De hacerlo, ayudará a conservar recursos naturales y mejorar los estándares de protección medioambiental en el tratamiento y eliminación de residuos eléctricos (Directiva sobre la Eliminación de Equipos Eléctricos y Electrónicos).



Marca CE

Por la presente, Lenco Benelux B.V., Thermiekstraat 1a, 6361 HB Nuth, Países Bajos, declara que este producto cumple con las exigencias esenciales de las directivas de la UE.

La declaración de conformidad puede consultarse mediante techdoc@commaxxgroup.com



Servicio

Para obtener más información y soporte del departamento técnico, por favor, visite la página web www.lenco.com

Lenco Benelux BV, Thermiekstraat 1a, 6361 HB, Países Bajos.